

# Wanny akrylowe

Twoje domowe SPA



**Roca**



Wanna Easy, baterie Victoria, zestaw Unik Victoria

# Wanny **prostokątne**



# Narożne wanny **asymetryczne**







# Wanny **wolnostojące**







# Wanny **akrylowe**

## Plastyczny materiał - akryl

Wanny wykonane są z wysokiej jakości akrylu sanitarnego, który jest gwarancją trwałości naszych produktów. Perfekcyjne dopracowanie wszystkich modeli i kontrola w procesie technologicznym decydują o długim okresie gwarancyjnym. Przez materiał są gładkie, miłe i ciepłe w dotyku, a ich kolor jest trwały i nie blaknie. Akryl daje nieograniczone możliwości tworzenia kształtów, a ich piękne miękkie linie przykuwają uwagę.

## Wysoka jakość

Naszymi dostawcami są czołowi europejscy producenci komponentów. Najwyższa jakość i niezwykła dbałość o szczegóły, potwierdzone są certyfikatami Państwowego Zakładu Higieny i certyfikatami zgodności z normami polskimi, jak i unijnymi. W procesie technologicznym, akryl od spodu wanny jest laminowany. Dzięki temu materiał osiąga niespotykaną trwałość, znaną z produkcji jachtów. Wanny Roca to wybór na lata.

## Wyjątkowa higiena

Gładka powierzchnia materiału i odporność na działanie środków czyszczących powoduje, iż wanny są łatwe w utrzymaniu czystości. Antybakteryjne właściwości akrylu są idealnym rozwiązaniem dla alergików.

## Komfort, relaks i bezpieczeństwo

Wanny akrylowe długo utrzymują temperaturę wody, kąpiel może trwać w nieskończoność. Zagłówki i poduszki z miłych w odczuciu, miękkich i nowoczesnych materiałów pozwalają na odpoczynek w wannie Roca. Uchwyty, profilowane oparcia na plecy czy łokcie w wybranych modelach zwiększają wygodę i bezpieczeństwo.



# Wanny akrylowe

## Wanny prostokątne\*

### Linea

Wanna akrylowa, prostokątna, biała, regulowane nóżki w komplecie.

Możliwość kompletacji z obudowami i przelewami

Hydromasaż dostępny od czerwca 2015 r.



Indeks	Wymiary	A	B	C	Poj. L
A24T002000	1400 x 700	1400	700	430	160
A24T010000	1500 x 700	1500	700	430	165
A24T018000	1600 x 700	1600	700	430	175
A24T026000	1600 x 750 XL	1600	750	505	215
A24T034000	1700 x 700	1700	700	430	175
A24T042000	1700 x 750	1700	750	430	185
A24T050000	1700 x 750 XL	1700	750	505	230
A24T058000	1800 x 800	1800	800	420	203

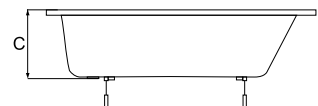
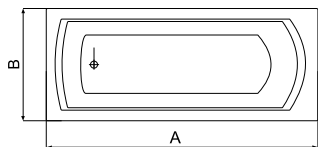

### Genova

Wanna akrylowa, prostokątna, biała, regulowane nóżki w komplecie.

Możliwość kompletacji z obudowami i przelewami

Hydromasaż dostępny od września 2015 r.



Indeks	Wymiary	A	B	C	Poj. L
A248376000	1400 x 700	1400	700		149
A248373000	1500 x 700	1500	700		158
A248367000	1600 x 700	1600	700		168
A248387000	1600 x 750	1600	750		181
A248363000	1700 x 700	1700	700		186
A248383000	1700 x 750	1700	750		197
A248379000	1800 x 800	1800	800		230

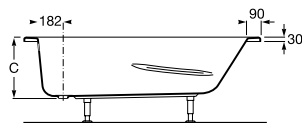
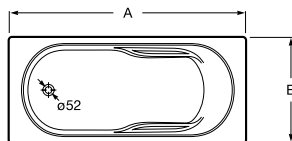

\*Większość modeli dostępna w systemach hydromasażu, więcej na stronie 33.



Wanna  
w rozmiarze  
XXL



Duża  
rozpiętość  
wymiarów



Wygodna  
dla  
wysokich



Ekonomiczne  
zużycie  
wody



Wanna  
dla  
dwojga

## Easy

Wanna akrylowa, prostokątna, biała, regulowane nóżki w komplecie.

Możliwość kompletacji z obudowami i przelewami

Hydromasaż dostępny od września 2015 r.



Indeks	Wymiary	A	B	C	Poj. L
A248197000	1400 x 700	1400	700	400	147
A248196000	1500 x 700	1500	700	400	161
A248195000	1600 x 700	1600	700	420	181
A248193000	1600 x 750	1600	750	420	197
A248194000	1700 x 700	1700	700	420	196
A248192000	1700 x 750	1700	750	420	215

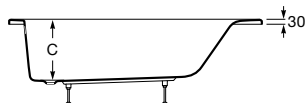
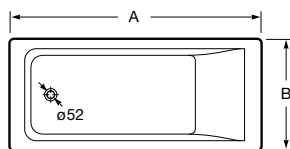

## Vita

Wanna akrylowa, prostokątna, biała, regulowane nóżki w komplecie.

Możliwość kompletacji z obudowami i przelewami

Hydromasaż dostępny od czerwca 2015 r.



Indeks	Wymiary	A	B	C	Poj. L
A24T066000	1700 x 750	1700	750	460	190
A24T074000	1800 x 800	1800	800	460	235
A24T082000	1800 x 900	1800	900	460	290
A24T090000	1900 x 900	1900	900	490	320

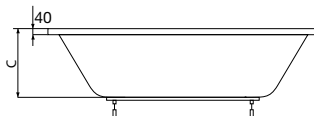
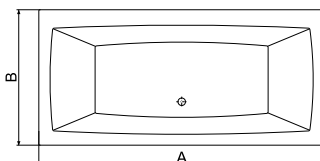

# Wanny akrylowe

Wanny prostokątne\*

## Fantasy

Wanna akrylowa, prostokątna, biała, stelaż w komplecie.  
Możliwość kompletacji z obudowami i przelewami

Hydromasaż dostępny od czerwca 2015 r.



Indeks	Wymiary	Poj. L
A24T098000	1850 x 1150	415

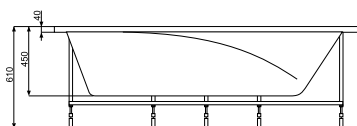
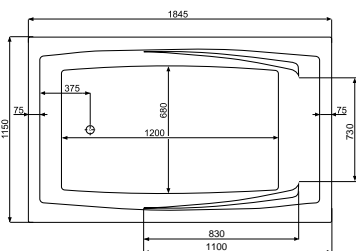

## Hall

Wanna akrylowa, prostokątna, biała, profilowane oparcie na plecy, 1 zagłówek, regulowane nóżki w komplecie.  
Możliwość kompletacji z obudowami i przelewami

Hydromasaż dostępny od września 2015 r.



Indeks	Wymiary	Poj. L
A248162000	1700 x 750	220

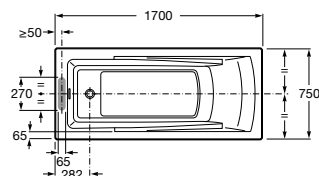
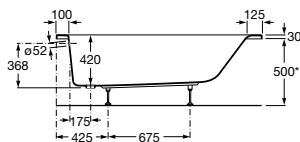

\*Większość modeli dostępna w systemach hydromasażu, więcej na stronie 33.



Wanna  
w rozmiarze  
XXL



Uchwyt



Zagłówek



Wygodna  
dla  
wysokich



Wanna  
dla  
dwojga

## Hall

Wanna akrylowa dwuosobowa, prostokątną, biała, profilowane oparcie na plecy, 2 zagłówki, regulowane nóżki w komplecie. Możliwość kompletacji z obudowami i przelewami

Hydromasaż dostępny od września 2015 r.



Indeks	Wymiary	Poj. L
A248163000	1800 x 800	240

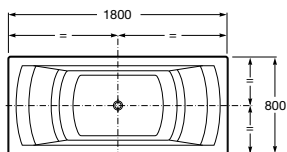
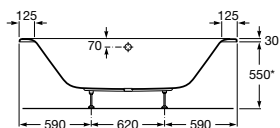

## BeCool

Wanna akrylowa, profilowane oparcia na plecy i łokcie, chromowane uchwyty, zagłówek, regulowane nóżki w zestawie. Możliwość kompletacji z obudowami i przelewami

Wanna niedostępna z systemem hydromasażu.



Indeks	Wymiary	A	B	Poj. L
A248016001	1700 x 800	1700	800	225
A248015001	1800 x 800	1800	800	240

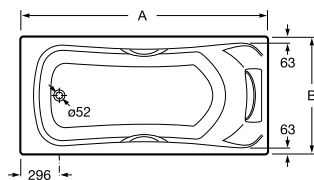
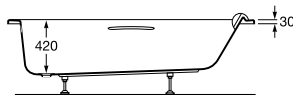

# Wanny akrylowe

Wanny prostokątne\*



Wanna dla dwojga



Uchwyt



Zagłówek

## BeCool

Wanna akrylowa dwuosobowa, profilowane oparcia na plecy i łokcie, chromowane uchwyty, zagłówek, regulowane nóżki w zestawie. Możliwość kompletacji z obudowami i przelewami

Wanna niedostępna z systemem hydromasażu.



Indeks	Wymiary	A	B	Poj. L
A248013001	1800 x 900	1800	900	255
A247989001	1900 x 1100	1900	1100	335

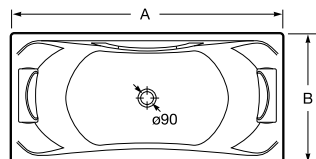
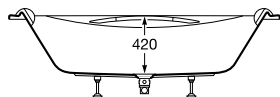

Wanna Genova, bateria L20



Wanna Easy, bateria Victoria

\*Większość modeli dostępna w systemach hydromasażu, więcej na stronie 33.

# Wanny akrylowe

Wanny narożne asymetryczne\*



Duża  
rozpiętość  
wymiarów



Ekonomiczne  
zużycie  
wody

## Nicole

Wanna akrylowa, narożna lewa, biała, regulowane nóżki w komplecie. Możliwość kompletacji z obudowami i przelewami

Hydromasaż dostępny od czerwca 2015 r.



Indeks	Wymiary	A	B	C	Poj. L
A24T105000	1400 x 750	1400	750	375	110
A24T121000	1500 x 800	1500	805	430	160
A24T137000	1500 x 900	1500	900	450	185
A24T153000	1600 x 800	1600	800	430	180
A24T169000	1600 x 950	1600	950	470	220

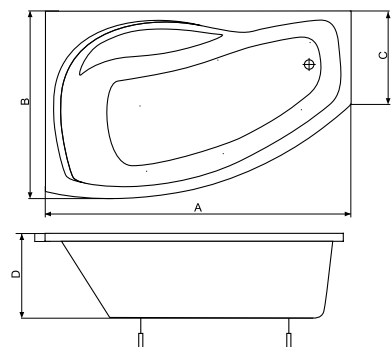

## Nicole

Wanna akrylowa, narożna prawa, biała, regulowane nóżki w komplecie. Możliwość kompletacji z obudowami i przelewami

Hydromasaż dostępny od czerwca 2015 r.



Indeks	Wymiary	A	B	C	Poj. L
A24T105000	1400 x 750	1400	750	375	110
A24T121000	1500 x 800	1500	805	430	160
A24T137000	1500 x 900	1500	900	450	185
A24T153000	1600 x 800	1600	800	430	180
A24T169000	1600 x 950	1600	950	470	220

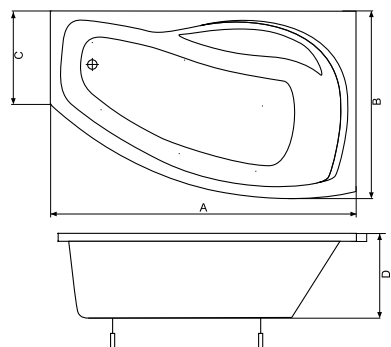

\*Większość modeli dostępna w systemach hydromasażu, więcej na stronie 33.

# Wanny akrylowe

## Wanny narożne asymetryczne\*

### Orbita

Wanna akrylowa, narożna lewa, biała, regulowane nóżki w komplecie. Możliwość kompletacji z obudowami i przelewami

Hydromasaż dostępny od czerwca 2015 r.



Indeks	Wymiary	A	B	C	Poj. L
A24T185000	1400 x 1000	1400	1000	450	200
A24T201000	1500 x 1000	1500	1000	440	215
A24T217000	1600 x 1000	1500	1000	440	230

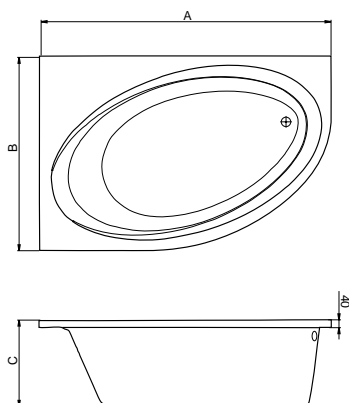

### Orbita

Wanna akrylowa, narożna prawa, biała, regulowane nóżki w komplecie. Możliwość kompletacji z obudowami i przelewami

Hydromasaż dostępny od czerwca 2015 r.



Indeks	Wymiary	A	B	C	Poj. L
A24T193000	1400 x 1000	1400	1000	450	200
A24T209000	1500 x 1000	1500	1000	440	215
A24T225000	1600 x 1000	1500	1000	440	230

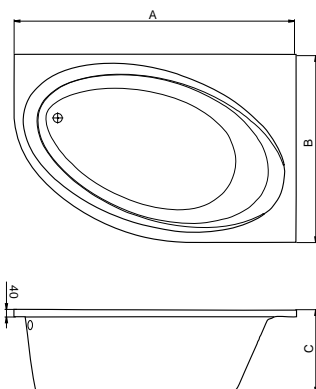

\*Większość modeli dostępna w systemach hydromasażu, więcej na stronie 33.





Komfortowa szerokość dna



Duża rozpiętość wymiarów



Wygodna dla wysokich

## Easy

Wanna akrylowa, narożna lewa, biała, regulowane nóżki w komplecie. Możliwość kompletacji z obudowami i przelewami

Hydromasaż dostępny od września 2015 r.



Indeks	Wymiary	A	B	C	Poj. L
A248407000	1500 x 800	1500	800	406,5	
A248411000	1600 x 800	1600	800	409,7	

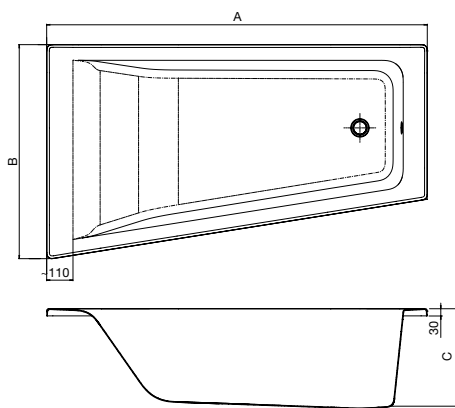

## Easy

Wanna akrylowa, narożna prawa, biała, regulowane nóżki w komplecie. Możliwość kompletacji z obudowami i przelewami

Hydromasaż dostępny od września 2015 r.



Indeks	Wymiary	A	B	C	Poj. L
A248406000	1500 x 800	1500	800	406,5	
A248410000	1600 x 800	1600	800	409,7	

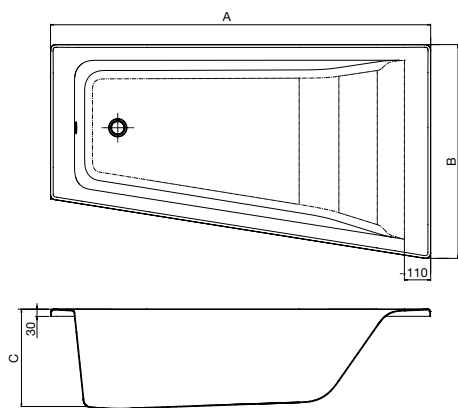

# Wanny akrylowe

Wanny narożne asymetryczne\*

## Aquamarina

Wanna akrylowa, narożna lewa, biała, regulowane nóżki w komplecie. Możliwość kompletacji z obudowami i przelewami

Hydromasaż dostępny od czerwca 2015 r.



Indeks	Wymiary	A	B	C	Poj. L
A24T233000	1750 x 1000	1750	1000	510	285
A24T249000	1750 x 1200	1750	1200	500	365

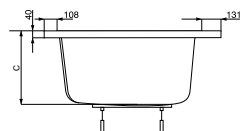
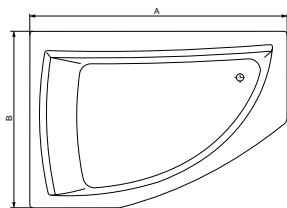

## Aquamarina

Wanna akrylowa, narożna prawa, biała, regulowane nóżki w komplecie. Możliwość kompletacji z obudowami i przelewami

Hydromasaż dostępny od czerwca 2015 r.



Indeks	Wymiary	A	B	C	Poj. L
A24T241000	1750 x 1000	1750	1000	510	285
A24T256000	1750 x 1200	1750	1200	500	365

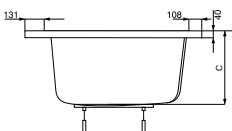
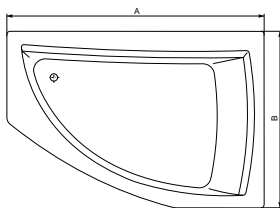

\*Większość modeli dostępna w systemach hydromasażu, więcej na stronie 33.



Komfortowa szerokość dna



Zaglówek



Wanna w rozmiarze XXL



Wygodna dla wysokich



Wanna dla dwojga

### Hall

Wanna akrylowa, narożna lewa, biała, profilowane oparcie na plecy, zagłówek, regulowane nóżki w komplecie. Możliwość kompletacji z obudowami i przelewami

Hydromasaż dostępny od września 2015 r.



Indeks	Wymiary	Poj. L
A248164000	1500 x 1000	XXX

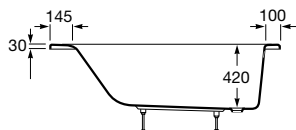
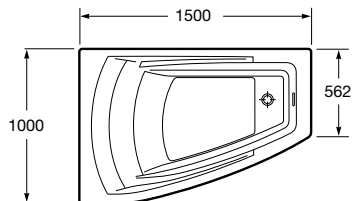

### Hall

Wanna akrylowa, narożna prawa, biała, profilowane oparcie na plecy, zagłówek, regulowane nóżki w komplecie. Możliwość kompletacji z obudowami i przelewami

Hydromasaż dostępny od września 2015 r.



Indeks	Wymiary	Poj. L
A248165000	1500 x 1000	XXX

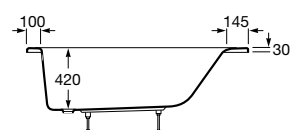
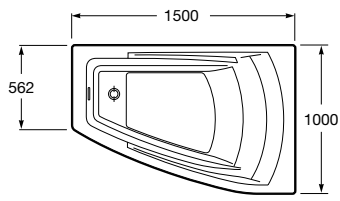

# Wanny akrylowe

Wanny narożne symetryczne i oryginalne\*



Komfortowa szerokość dna



Wanna dla dwojga



Wanna do zabudowy

## Easy

Wanna akrylowa, narożna, biała, regulowane nóżki w komplecie. Możliwość kompletacji z obudowami i przelewami



Indeks	Wymiary	Poj. L
A248191000	1350 x 1350	340

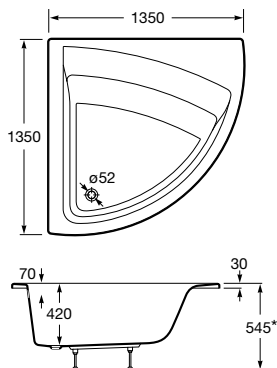

## Aura

Wanna akrylowa, owalna, biała, regulowane nóżki w komplecie. Możliwość kompletacji z obudowami i przelewami



Indeks	Wymiary	Poj. L
A24T263000	1900 x 1000	270

Hydromasaż dostępny od czerwca 2015 r.

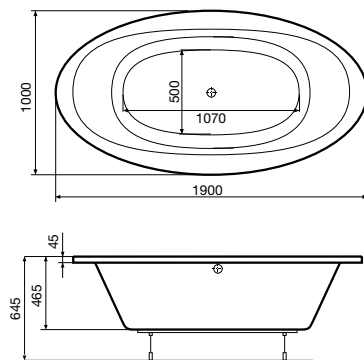

\*Większość modeli dostępna w systemach hydromasażu, więcej na stronie 33.

# Wanny akrylowe

Wanny wolnostojące\*



Ekstra głębokość



Ekonomiczne zużycie wody



Do stylowej łazienki



Subtelne linie, wyjątkowy design

## Dignity

Wanna akrylowa, wolnostojąca, zawiera system montażu, syfon (typu „klik”) oraz regulowane nóżki.



Indeks	Wymiary	Poj. L
A24T272000	1500 x 700	170

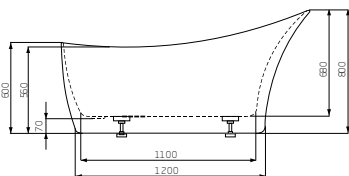
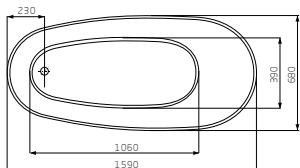

## Harmony

Wanna akrylowa, wolnostojąca, zawiera system montażu, syfon (typu „klik”) oraz regulowane nóżki.



Indeks	Wymiary	Poj. L
A24T273000	1700 x 700	XXX

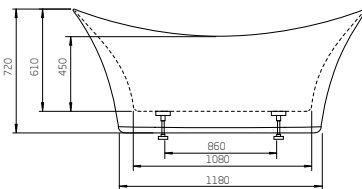
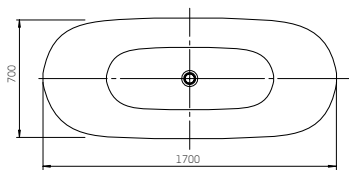

\*Wanny wolnostojące niedostępne w systemach hydromasażu

# Wanny akrylowe

Wanny wolnostojące\*

## Eternity

Wanna akrylowa, wolnostojąca, zawiera system montażu, syfon (typu „klik”) oraz regulowane nóżki.

Indeks	Wymiary	Poj. L
A24T271000	1770 x 800	180

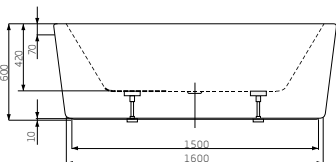
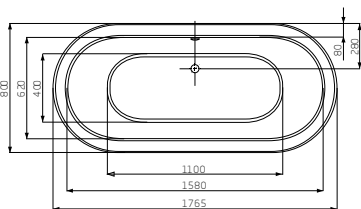

## Eternity Wall

Wanna akrylowa ze zintegrowaną obudową 3/4, montaż przyścienny, zawiera syfon (typu klik) oraz regulowane nóżki.



Indeks	Wymiary	Poj. L
A24T275000	1700 x 700	180

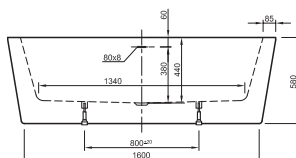
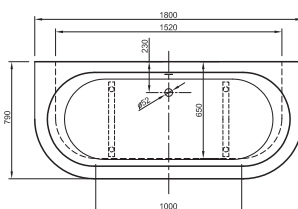

\*Wanny wolnostojące niedostępne w systemach hydromasażu



Wygodna dla wysokich



Najmniejsza wanna wolnostojąca



Oszczędność miejsca, nowe możliwości aranżacji



Spójna stylistycznie z serią ceramiki Gap



Subtelne linie, wyjątkowy design

### Divine

Wanna akrylowa, wolnostojąca, zawiera system montażu, syfon (typu „klick”) oraz regulowane nóżki.



Indeks	Wymiary	Poj. L
A24T274000	1800 x 800	240

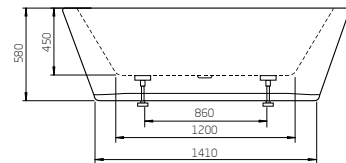
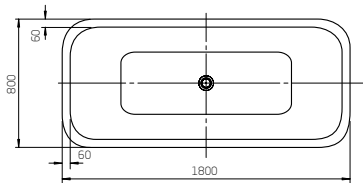

### Virginia

Wanna akrylowa, wolnostojąca, zawiera syfon oraz regulowane nóżki.



Indeks	Wymiary	Poj. L
A24B217000	1700 x 800	180

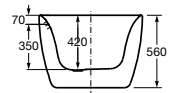
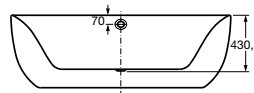
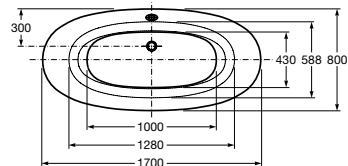

# Wanny akrylowe

Wanny wolnostojące\*



Wygodna dla wysokich



Komfortowa szerokość dna



Część serii ceramiki Element

## Element

Wanna akrylowa, wolnostojąca, zawiera system montażu, syfon oraz regulowane nóżki. Przelew w komplecie.



Indeks	Wymiary	Poj. L
A248158001	1800 x 800	185

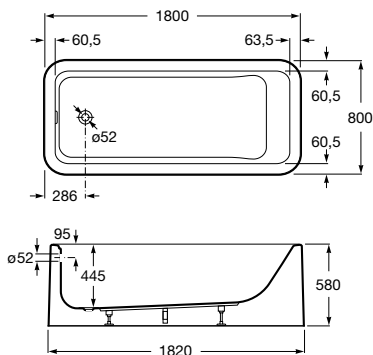

## Georgia

Wanna akrylowa, wolnostojąca, zawiera system montażu, syfon oraz regulowane nóżki.



Indeks	Wymiary	Poj. L
A248159001	1850 x 1000	210

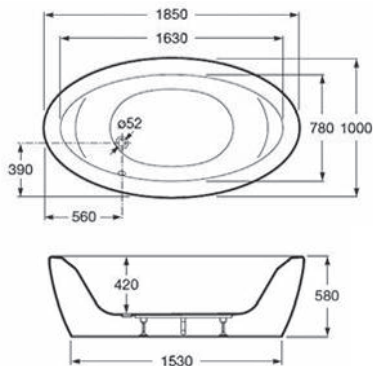

\*Wanny wolnostojące niedostępne w systemach hydromasażu









**Roca Effects**

Twoje  
domowe SPA



## **Niepowtarzalne programy masażu w domowym SPA**

### **Nastaw się na efekty**

Masaż wodny wykorzystuje unikatowe i całkowicie naturalne właściwości jednego z najważniejszych żywioliów – wody. Doświadczenie firmy oraz zespół ekspertów Roca opracował specjalny program, który koncentruje się na trzech obszarach: pielęgnacji ciała i poprawie urody: Skin Beauty, odpoczynku i odprężeniu: Pro Relaxation, odzyskaniu energii i sił witalnych: Body Regeneration. Tylko 20 minut systematycznego stosowania przyniesie widoczne rezultaty.

### **Prosta obsługa - jeden przycisk**

Programy Roca Effects to kombinacja masażu wodnego, perlkowego i chromoterapii. Wszystko po to, aby uzyskać jak najlepsze rezultaty. Za pomocą jednego przycisku uruchamiasz jeden z trzech programów.

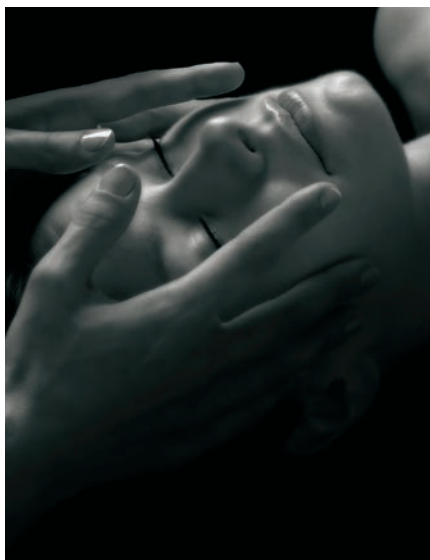

## **Skin Beauty**

### **Program pielęgnacyjny na co dzień**

Przemysłany program wpłynie na polepszenie jakości twojej skóry, usuwając obumarły naskórek. Otwarcie porów powoduje szybszą odbudowę komórek naskórka i ułatwia wprowadzenie substancji odżywczych, pielęgnacyjnych czy leczniczych. Masaż wpływa także na polepszenie elastyczności i sprężystości skóry.

### **Nieoceniona kąpiel perlkowa**

Program Skin beauty obejmuje wielostopniową kąpiel perlkową czyli masaż pęcherzykami powietrza. Dzięki niemu polepsza się ukrwienie i wzmacnia układ odpornościowy, masaż stymuluje metabolizm i odżywia tkanki. Masaż bąbelkami powietrza zwalcza cellulit, usuwa toksyny i wygładza skórę, wspiera proces blokowania powstawania żyłaków i zmniejsza rozstępy.

# Twoje domowe **Spa**

## **Pro Relaxation**

### **Znajdź swój wewnętrzny spokój**

Codzienny stres współczesnego życia prowadzi do poszukiwań równowagi i poprawy samopoczucia. Korzystając ze specjalnie przygotowanego programu Pro Relaxation następuje wyciszenie myśli, uspokojenie ciała i poprawia jakość snu. Intensywny masaż wodny, który jest częścią programu łagodzi nerwy, redukuje lęki i poprawia nastrój. Masaż wodno-powietrzny o umiarkowanym natężeniu ukoji ciało przywracając energię i chęci do życia. Stymulująca kąpiel przywróci harmonię ciała i umysłu.

## **Żyj kolorowo**

### **czyli terapia kolorami**

Kolory w naszym otoczeniu wpływają na nasz organizm. Terapia kolorami uspakaja lub pobudza w zależności od użytych kolorów: Czerwień – daje witalną energię, zieleń – przynosi spokój, niebieski – to odprężenie, biały – odbija negatywną energię, przeciwdziała depresji, żółty – działa korzystnie na pracę mózgu, poprawia pamięć i procesy logicznego myślenia, pomarańczowy – to kolor witalności i ciepła.

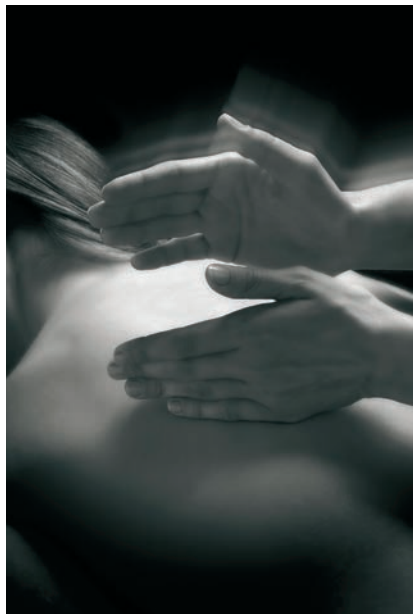

## **Body Regeneration**

### **Obowiązkowy punkt programu treningowego**

Specjalna kompozycja masażu i chromoterapii spowodują, że szybciej zregenerujesz ciało po wysiłku. Włączając program Body Regeneration jako część swojego systematycznego treningu, polepszy się jakość ćwiczeń. Terapia kolorami przywróci utraconą po ciężkim treningu energię. Wieloetapowy masaż wodny w tym pulsacyjny, w połączeniu z chromterapią rozluźni mięśnie i sprawi, że naprawdę zregenerują się. Program zamyka się kąpielą perełkowa, która poprawia krążenie krwi, przyspiesza przemianę materii.

### **Lepsza jakość ćwiczeń**

Systematyczne korzystanie z programu Body Regeneration przywróci siły witalne, pozwoli na lepsze efekty przy kolejnych wyzwaniach sportowych. Stosując go regularnie po wysiłku fizycznym niweluje się efekt przetrenowanych mięśni. Zadbane mięśnie i stawy sprawiają, że poczujesz się świetnie, gotowy do kolejnego treningu.



# Systemy Hydromasażu

## Roca Effects

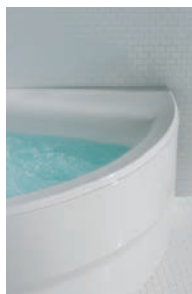

### Roca Effects Titanium

Zdalne sterowanie pilotem

System oferuje programy Roca Effects: Skin Beauty, Pro Relaxation, Body Regeneration.

System dostępny dla wanien: Linea, Genova, Easy, Vita, Fantasy, Hall, Nicole, Orbita, Easy, Aquamarina, Hall, Aura.

System zawiera: masaż wodny, kąpiel perlekową (masaż powietrzny), chromoterapię, podgrzewanie wody, funkcję automatycznej dezynfekcji.



### Roca Effects Gold

Sterowanie przez panel dotykowy na rancie wanny

System oferuje programy Roca Effects: Skin Beauty, Pro Relaxation, Body Regeneration.

System dostępny dla wanien: Linea, Genova, Easy, Vita, Fantasy, Hall, Nicole, Orbita, Easy, Aquamarina, Hall, Aura.

System zawiera: masaż wodny, kąpiel perlekową (masaż powietrzny), chromoterapię, podgrzewanie wody, funkcję automatycznej dezynfekcji.



# Systemy Hydromasażu

## Smart

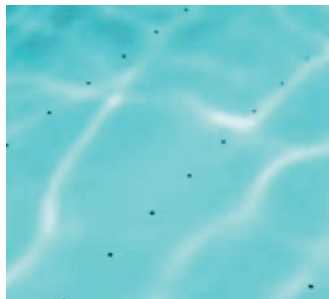

### Smart Air Plus

Sterowanie przez panel dotykowy na rancie wanny

System dostępny dla wanien: Linea, Genova, Easy, Vita, Fantasy, Hall, Nicole, Orbita, Easy, Aquamarina, Hall, Aura.

System zawiera: masaż powietrzny oraz oświetlenie LED.



### Smart Water Plus

Sterowanie przez panel dotykowy na rancie wanny

System dostępny dla wanien: Linea, Genova, Easy, Vita, Fantasy, Hall, Nicole, Orbita, Easy, Aquamarina, Hall, Aura.

System zawiera: masaż wodny oraz oświetlenie LED.



### Smart Waterair Plus

Sterowanie przez panel dotykowy na rancie wanny

System dostępny dla wanien: Linea, Genova, Easy, Vita, Fantasy, Hall, Nicole, Orbita, Easy, Aquamarina, Hall, Aura.

System zawiera: masaż powietrzny, masaż wodny oraz oświetlenie LED.

# Nowoczesne eleganckie systemy hydromasażu



## Nowoczesny design i dbałość o szczegóły:

Nowe systemy Roca wyposażone są w estetyczne płaskie dysze, które wraz w powierzchnią akrylu tworzą jedną płaszczyznę. Wielopunktowe płaskie oświetlenie led tworzy unikatowy nastrój emitując wybrany kolor.

Wanny wyposażone w systemy Roca są dopracowane do każdego szczegółu, a panel sterowania czy termometr LED wbudowane są w rant wanny i pięknie się prezentują. To rozwiązania, które nie tracąc na funkcjonalności minimalizują ilość elementów na wannie.

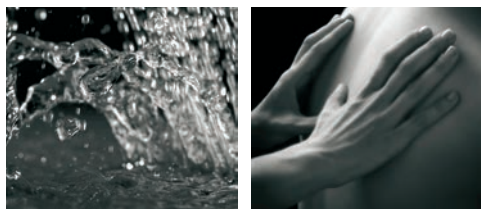

## Masaż na plecy Idealny na stres

Dysze wirujące na plecy odpowiadają za masaż w tym obszarze ciała. Masaż pleców przynosi ulgę i ma działanie rozluźniające, rekomendowany po wysiłku fizycznym czy stresującym dniu.

## Masaż na boki Przywraca siły vitalne

Dysze na boki z możliwością ustawiania kierunku oraz przepływu. To możliwość dopasowania masażu do swoich potrzeb. Dysze odpowiedzialne za masaż całego ciała, w obszarach ud, kolan, bioder. Powoduje przyspieszenie przepływu krwi w całym ciele przywracając nam energię.

## Masaż na stopy Ułga dla zmęczonych nóg

Dysze wirujące na stopy oferują masaż stóp. Masaż w tym obszarze powoduje przyspieszenie cyrkulacji krwi i poprawia przemianę materii.





# Do twojego domowego **SPA**



## Higiena pod kontrolą

Wszystkie elementy systemu przemyślane zostały pod kątem łatwego i automatycznego utrzymania wanny w czystości.

Dysze, termometr LED czy panel sterowania zliczowane są z powierzchnią wanny co pozwala na łatwy dostęp i bezproblemowe mycie całej wanny.

Węże doprowadzające wodę są wykonane z PVC o podwyższonej antybakteryjności, a systemy mają funkcję przedmuchiwania, ozonowania kanałów, drenaż wszystkich elementów i automatyczną dezynfekcję.



## Energooszczędne systemy

Wybrane elementy elektroniczne systemów posiadają m.in. certyfikaty: Ekoprojekt – ErP active, Low power consumption czy ROHS green product. System chromoterapii, termometr oraz panel sterowania wyposażone są w energooszczędną technologię oświetlenia LED.













## Bezpieczeństwo

Nasze Systemy są bezpieczne i niezawodne. Potwierdzeniem są certyfikaty Polskiego Centrum Badań i Certyfikacji. Wanny spełniają wymagania norm PN – EN 198.

# Porównanie systemów hydromasażu

	Funkcja / System	Titanium	Gold + opcja	Gold	Smart Water / Air +	Smart Water +	Smart Air +
MASAŻ WODNY	POMPA MASAŻU WODNEGO	•	•	•	•	•	
	WEŻE O PODWYŻSZONEJ ANTYBAKTERYJNOŚCI (NIEBIESKIE)	•	•	•	•	•	
	DYSZE WIRUJĄCE NA PLECY	•	•	•	•	•	
	DYSZE OTWARTE NA BOKI Z MOŻLIWOŚCIĄ USTAWIENIA KIERUNKU ORAZ PRZEPŁYWU	•	•	•	•	•	
	DYSZE WIRUJĄCE/OTWARTE NA STOPY (ZALEŻNIE OD WANNY)	•	•	•	•	•	
	ZABEZPIECZENIE PRZED PRACĄ NA SUCHO	•	•	•	•	•	
	ELEKTRONICZNA REGULACJA INTENSYWNOŚCI NAPOWIETRZANIA	•					
	MANUALNA REGULACJA INTENSYWNOŚCI NAPOWIETRZANIA (2 REGULATORY)		•	•	•	•	
	PULSACJA MASAŻU WODNEGO	•	•	•	•	•	
DRENAŻ WANNY PO KĄPIELI	•	•	•	•	•		
MASAŻ POWIETRZNY	DMUCHAWA	•	•	•	•		•
	KANAŁY POWIETRZNE	•	•	•	•		•
	REGULACJA INTENSYWNOŚCI MASAŻU POWIETRZNEGO	•	•	•			
	OZONATOR	•	•	•	•		•
	PODGRZEWANE POWIETRZE	•	•	•	•		•
	PULSACJA MASAŻU POWIETRZNEGO	•	•	•	•		•
	AUTOMATYCZNE OSUSZANIE KANAŁÓW	•	•	•	•		•
DRENAŻ WANNY PO KĄPIELI	•	•	•	•		•	
DODATKOWE WYPOSAŻENIE	WIELOPUNKTOWA CHROMOTERAPIA	•	•	•	•	•	•
	PODGRZEWACZ WODY	•	•				
	AUTOMATYCZNA DEZYNFEKCJA	•	•				
	TERMOMETR LED		•	•			
	NAPEŁNIANIE PRZEZ DYSZE	•	•	•	•	•	
	STEROWANIE ZA POMOCĄ PILOTA Z EKRANEM DOTYKOWYM	•					
STEROWANIE ZA POMOCĄ CZUJNIKÓW DOTYKOWYCH (PŁASKA WANNA)		•	•	•	•	•	
FUNKCJONALNOŚĆ	WYŁĄCZNIK CZASOWY MASAŻU	•	•	•	•	•	•
	2 PROGRAMY UŻYTKOWNIKA	•					
	3 PROGRAMY EFFECTS	•	•	•			
	TRYB STAND-BY (OSZCZĘDNOŚĆ ENERGII, WYŁĄCZENIE PODŚWIETLENIA CZUJNIKÓW LUB PILOTA)	•	•	•	•	•	•
	FUNKCJA WŁĄCZANIA I WYŁĄCZANIA PODGRZEWANIA WODY	•	•				
WYMAGANIA NORM	LVD	Wszystkie systemy z hydromasażem spełniają wymagania dyrektywy niskonapięciowej LVD dotyczącej zasadniczych wymagań dla sprzętu elektrycznego. Badania przeprowadzone przez Polskie Centrum Badań i Certyfikacji.					
	EMC	Wszystkie systemy z hydromasażem spełniają wymagania dyrektywy EMC dotyczącej kompatybilności elektromagnetycznej sprzętu elektrycznego. Badania przeprowadzone przez Polskie Centrum Badań i Certyfikacji.					
	ROHS	Wszystkie systemy z hydromasażem spełniają wymagania dyrektywy ROHS dotyczącej ograniczenia użycia substancji niebezpiecznych					
	R&TTE (tylko dla komunikacji radiowej)	•					
	EN 198	Wszystkie systemy z hydromasażem spełniają wymagania normy EN 198 dotyczącej wymagań dla wanien do użytku domowego wykonanych z tworzyw akrylowych - Zwiększona wytrzymałość konstrukcyjna wanny.					
	EN 12764	Wszystkie systemy z hydromasażem spełniają wymagania normy EN 12764 dotyczącej wymagań dla wanien z hydromasażem					

							
EFFECTS		mikro - dysze rotacyjne na plecy (niezamykana)	dysze kierunkowe boczne (z regulacją kierunku strumienia wody, zamykana)	dysze kierunkowe na stopy (z regulacją kierunku strumienia wody, zamykana, także jak boczne)	mikro - dysze rotacyjne (niezamykana) jak na plecy	mikro-dysze stałe na stopy (bez regulacji kierunku strumienia wody, niezamykana)	Ilość punktów LED
PROSTOKĄTNE	LINEA 140, EASY 140, GENOVA 140	4	4				10
	LINEA oprócz 140, EASY oprócz 140, GENOVA oprócz 140, HALL 170	4	6			2	10
	VITA 170, HALL 180, AURA	4	6		4		10
	VITA 180; 190	4	8		4		10
	FANTASY	8	6			4	10
ASYMETRYCZNE	NICOLE 140	4	4			2	10
	NICOLE oprócz 140, ORBITA, EASY, HALL,	4	6			2	10
	AQUAMARINA x100	4	5	2			10
	AQUAMARINA x120	8	5	2			10

							
SMART PLUS		mikro - dysze rotacyjne na plecy (niezamykana)	dysze kierunkowe boczne (z regulacją kierunku strumienia wody, zamykana)	dysze kierunkowe na stopy (z regulacją kierunku strumienia wody, zamykana, także jak boczne)	mikro - dysze rotacyjne (niezamykana) jak na plecy	mikro-dysze stałe na stopy (bez regulacji kierunku strumienia wody, niezamykana)	Ilość punktów LED
PROSTOKĄTNE	LINEA 140, EASY 140, GENOVA 140	4	4				6
	LINEA oprócz 140, EASY oprócz 140, GENOVA oprócz 140, HALL 170,	4	4			2	6
	VITA (wszystkie), HALL 180	4	4		4		6
	FANTASY	8	4			4	6
ASYMETRYCZNE	NICOLE, ORBITA, EASY ASYM, HALL ASYM	4	4			2	6
	AURA,	4	4		4		6
	AQUAMARINA x100	4	4	2			6
	AQUAMARINA x120	8	4	2			6

# Roca - prawie 100 lat na rynku od 90 lat produkuje wanny

ROCA oferuje kompleksowe rozwiązania łazienkowe, kładąc nacisk na **design, funkcjonalność i jakość**. Firma rozpoczęła produkcję **wanien żeliwnych w 1929r.**, wzbogacając ofertę o **wanny stalowe i akrylowe** w kolejnych latach, aż po **kompozytowe również w opcji z hydromasażem**. To doświadczenie oraz **wiedza marki Poolspa** – eksperta w dziedzinie hydromasażu i SPA, należącej do grupy Roca zaowocowały wysokiej jakości ofertą do **Twojego domowego SPA**. Roca jest **światowym liderem** w swojej branży i jest obecna w 135 krajach świata. Grupa Roca to łącznie ponad **siedemdziesiąt marek** z branży wyposażenia łazienek na całym świecie. W Polsce należą do niej: **Roca, Laufen oraz Poolspa**.



Więcej na stronie [www.roca.pl](http://www.roca.pl) [www.laufen.pl](http://www.laufen.pl) [www.poolspa](http://www.poolspa)

## Roca na stronach internetowych i urządzeniach mobilnych bardziej funkcjonalna i dynamiczna

Sprawdź katalog Roca w internecie. W dowolnym czasie i miejscu masz pełny dostęp do aktualnej oferty. Tu znajdziesz kompleksowe rozwiązania do Twojej łazienki: **ceramikę i meble łazienkowe, stelaże podtynkowe do misek WC, baterie i rozwiązania natryskowe, wanny, wanny z hydromasażem kabiny i dodatki łazienkowe**, wszystkie informacje techniczne, aranżacje, zdjęcia produktów, ich wykończenia i kolory oraz instrukcje i broszury. Wysoka zaawansowana technologia pomoże Ci znaleźć to, czego najbardziej potrzebujesz.

Witryna internetowa Roca jest zbudowana w technologii RWD. Obraz dynamicznie dopasowuje się do rozdzielczości przeglądarki i szerokości ekranu. Dzięki takiemu rozwiązaniu przeglądanie jest wygodne zarówno na dużym monitorze, jak i na smartfonie czy tablecie.



2015.05

### Dołącz do nas:



[www.facebook.com/projekttdzaj](http://www.facebook.com/projekttdzaj)  
[www.facebook.com/rocapolska](http://www.facebook.com/rocapolska)



[www.youtube.com/rocapolska](http://www.youtube.com/rocapolska)



[www.pinterest.com/rocapolska](http://www.pinterest.com/rocapolska)

Zobacz: [www.akademiaroca.pl](http://www.akademiaroca.pl)



Zapisz się  
do newslettera  
bądź na bieżąco



INFOLINIA:  
801 88 7 62 2  
801 88 ROCA  
[www.roca.pl](http://www.roca.pl)