

Tarifa 69 / PVP

2013

gala tarifa**2013**

colecciones de baño

arq.	6-7
noble	8
N eos	9-10
universal	11-12
N klea	13-14
emma square	15-18
emma	18-19
smart	20-24
jazz	25-27
N street square	28-29
street	30-33
elia	34-35

infantil

baby wc	36
---------	----

movilidad reducida

blue	37
------	----

asientos y tapas de bidé para colecciones descatalogadas

nova espacio	38
gala 2000	38
diana	38
aurea	38
top	38
bacara	38
nostalgia	38
marina	38
loa	38

sistemas de instalación

pro	39
basic	39
pulsador PL3	40
med	40
compac	41

lavabos

encimera	
N klea	44
zena	44
ovalo	44
circle	44
jara	44
N street square	45
nexus	45
aida	45
arq.	45
noble	45
emma square	46
jazz	46
nila	46
cima	46

bajo-encimera

aida	46
nexus	46
egeo	47
flex	47

semiempotrar

ovalo	47
circle	47
jara	47
city	47
europa	48
elia	48

sobre-encimera

N eos	48
drag	49
net	49
elipse	49
luna	49
loop	49
cup	49
cubic	50
aida	50
quattro	51
ancora	51
city	51
ovalo	51
circle	51
bel-la	52
soft	52
urban	52
bowl	52
arq.	53
casual	53
flex	53
emma square	54
street	55
jazz	56
joy	56
wave	56
club	57
sweet	57

sobremueble

emma	58
ambar	58
petit	58
N smile	59
veo	59
cubic	60
casual	60
noble	60
minimal	61
flex	61

murales

N street square	62
blot	62
loop	62
cubic	62
aida	63
quattro	63
ancora	63
city	64
mae	64
ios	64
soft	64
flex	65
emma square	66
casual	67
wave	67
club	67
sweet	67
veo	68
jazz	68
street	68

lavamanos

nexus	69
onda	69
isla	69
flex	69
arq.	70
emma square	70
smart	70
lyra	71
oxigen	71
sena	71
jazz	71
street	71

grifería

still	74
bloc	75
arq.	76-77
N balance	78-80
tag	81
silk	82-83
flow	84
cosmo	85-87
noa	88
delta	89
N nox	91-92
uno	90
N onis	93
noble	94-95
grecia	96
N temporizada	97
N grifería de cocina	97
recambios y accesorios	98-99

muebles de baño

N zafiro	104
N cuarzo	105-108
N jade	109
N ambar	110-111
N petit	112
cubic	113
flex	114-115
arq.	116-117
noble	118
bel-la	119
minimal	120
emma square	121-123
emma	123
emma basic	124
combinación muebles y lavabos emma	125
veo	126
tierra	127
smile	128
casual	129
artik	130

espejos y luminarias

espejos

zafiro	134
cuarzo	134
jade	134
ambar	134
petit	134
flex	135
emma square	135
smile / casual	135

luminarias

jade	135
ambar	135
smile / casual	135
flex	135

accesorios de porcelana

rubi	138-139
------	---------

accesorios

N design	140-142
N pure	143-145
N trendy hotels	146-149

urinarios

N mun	152
mare	152
argos	152
minor	152
arq.	153
easy	153

piezas especiales

lavadero	
lavadero Burgos-2	153
tanque alto	
meduna	153

platos de ducha y tarimas

guía rápida	156-159
-------------	---------

stonex

rectangulares	
N base surface	160-161

cerámicos

angulares	
etna	162
atlas	162
planic	162
cuadrados	
atlas	163
rectangulares	
atlas	163

acrílicos

angulares	
sigma	164
vita	164
arq.	164
esfera	164
orbit	165

cuadrados

sigma	165
vita	165
arq.	166
esfera	166
elba	167

rectangulares

next	168
sigma	168
vita	169
arq.	169
line	170
horizon	170
atos plus	170
esfera	171
elba	172

acero

angulares	
planne	175

cuadrados

planne	175
--------	-----

rectangulares

planne	175
s-line	175

mamparas

N step	178-179
vision	180
silver	181
N walk-in zero	182-183

spas

hidromasaje en spas	186-187
comparativos	188-189
yard	190
live	190
suite	190
360	190
colores y repuestos	191

bañeras acrílicas

guía rápida	194-195
sistemas de hidromasaje	196-205

rectangulares

arq.	206-207
flex center	208-209
emma	210-225
isola	226-229
mitta	230-247
nexus	248-255
laguna	256-261
flex	262-263

angulares

flex center	264
akua	265
estela	266-267
magia	268-269
flex	270-271
emma	272-273
mitta	274-277

especiales

emma	280-281
omega	282-283
N trevo	284
accesorios emma	285
comparativa de referencias	286-287

bañeras de acero

características del acero	290
vanesa	290
fedra max	291
fedra	291

cabinas de hidromasaje

sistema de hidromasaje en cabinas	294-299
lightmoon	300
N lux	301
N planet	302-307
hábitat	308
arco	309
symbol	309
clip	310-311
next	312-313

columnas de hidromasaje

N sky	316
chic	317
staff	317
tao	318
prisma	319
ydra	320
look	321
laos	321
nui max	322-323
nui black max	324-325
nui	326
nui black	326

- Los precios de producto indicados en esta tarifa son precios unitarios.
- El peso y las especificaciones de unidades de producto por pallet tienen carácter informativo.
- Para cualquier duda o aclaración sobre esta tarifa puede contactar en: general@gala.es
- Síguenos en: www.facebook.com/gala.bano www.twitter.com/gala_bano

N Novedad

gala VIP

- Los productos se envían directamente a los almacenes de forma urgente y a portes pagados, nuestro compromiso es expedir los productos marcados con logotipo en el plazo de diez días desde que se realiza el acuse de recibo.
- Los productos son aquellos para venta exclusiva en tienda y no tienen ningún tipo de descuento comercial.
- Envíos : Todos los pedidos de productos realizados bajo el distintivo indicado como que se realicen durante una semana, se agruparán en su totalidad para enviar directamente a los almacenes en único envío semanal.

colecciones de baño



arq <small>gala VIP</small>	6-7
noble <small>gala VIP</small>	8
Novedad eos <small>gala VIP</small>	9-10
universal <small>gala VIP</small>	11-12
Novedad klea <small>gala VIP</small>	13-14
emma square <small>gala VIP</small>	15-18
emma <small>gala VIP</small>	18-19
smart	20-24
jazz	25-27
Novedad street square	28-29
street	30-33
elia	34-35
infantil	
baby wc	36
movilidad reducida	
blue	37
asientos y tapas de bidé para colecciones descatalogadas	
nova espacio	38
gala 2000	38
diana	38
aurea	38
top	38
bacara	38
nostalgia	38
marina	38
loa	38
sistemas de instalación	
pro	39
basic	39
pulsador PL3	40
med	40
compac	41

arq.

	REFERENCIA	DESCRIPCIÓN	PRECIO UNITARIO BLANCO
	22030	Lavabo de 75 x 52 cm. con juego de fijación / 22 kg. / 12 unidades pallet Posibilidad de instalación con pedestal, semipedestal, mural o sobre-encimera** Combinable con muebles arq. Ver páginas 116 - 117	244,0
	22040	Lavabo de 65 x 48 cm. con juego de fijación / 19 kg. / 12 unidades pallet Posibilidad de instalación con pedestal, semipedestal, mural o sobre-encimera** Combinable con muebles arq. Ver páginas 116 - 117	238,8
	22430	Pedestal / 14 kg. / 8 unidades pallet	135,8
	22432	Semipedestal, con juego de fijación / 9 kg. / 18 unidades pallet Para lavabos arq. de 75 x 52 cm. y de 65 x 48 cm.	126,3
	22060	Lavabo de encimera de 60 x 45 cm. / 9 kg. / 16 unidades pallet	157,0
	22090	Lavamanos de 50 x 38 cm. con juego de fijación / 11 kg. / 16 unidades pallet Posibilidad de instalación mural o sobre-encimera ** Combinable con muebles arq. Ver páginas 116 - 117	105,6
	Inodoro para tanque bajo BTW		
	22120	Inodoro BTW de 69 x 40 cm., salida dual con juego de anclaje / 34 kg. / 6 unidades pallet Para instalación con salida vertical es necesario codo. Ver ref. en repuestos Para instalación con salida horizontal no es necesario codo	297,1
	22540	Tanque bajo con tapa y mecanismo de doble pulsador 3/6 litros Alimentación inferior izquierda oculta / 16 kg. / 24 unidades pallet	247,2
	22557	Tanque bajo con tapa y mecanismo de doble pulsador 3/4,5 litros Alimentación inferior izquierda oculta / 16 kg. / 24 unidades pallet	247,2
	51530	Asiento en ASA bimatéria	61,5
	Conjunto inodoro completo *		605,8
	Bidé BTW		
	22360	Bidé BTW de 63 x 39 cm., con juego de anclaje, sifón y manguito / 28 kg. / 6 unidades pallet	248,2
	51540	Aro en ASA bimatéria, para bidé	37,6

nota: * El conjunto inodoro completo está formado por: inodoro BTW, asiento fijo y tanque completo BTW.
** Aro metálico necesario. Ver páginas 116 -117
BTW: Pegado a pared. Todas las piezas se suministran en caja.

arq.

	REFERENCIA	DESCRIPCIÓN	PRECIO UNITARIO BLANCO
	22700	Urinario de 29 x 31 cm. con tapa, sifón y juego de fijación / 15 kg. / 15 unidades pallet	172,0
	Inodoro suspendido para tanque alto, cisterna empotrada o fluxómetro		
	22172	Inodoro de 60 x 39 cm. salida horizontal / 29 kg. / 12 unidades pallet Distancia entre tornillos de fijación: 23 cm. Posibilidad de instalación con soporte mural. Ver páginas 39 - 41	348,3
	51530	Asiento en ASA bimatéria	61,5
	Conjunto inodoro completo *		409,8
	Bidé suspendido		
	22362	Bidé de 60 x 39 cm. / 23 kg. / 12 unidades pallet Posibilidad de instalación con soporte mural. Ver páginas 39 - 41	297,5
	51540	Aro en ASA bimatéria, para bidé	37,6
	repuestos		
	22630	Tapa tanque	26,0
	50231	Mecanismo arq. de doble pulsador, completo. Descarga 3/6 litros	68,2
	50301	Mecanismo de doble pulsador, completo. Descarga 3/4,5 litros	68,2
	50515	Conjunto doble pulsador gama alta	12,7
	55344	Juego de fijación asiento	10,3
	51550	Tapa de urinario Arq. en ASA bimatéria	38,4
	53280	Juego de fijación lavabo	3,7
	53630	Juego de anclaje inodoro o bidé	3,7
	55369	Topes asiento arq. (bolsa de 6 unidades)	4,2
	53720	Codo curvo para inodoro tanque bajo salida vertical (para adaptar a distancia a pared de 210 mm.) Recomendada instalación con varilla. No incluye varilla	12,2
	50464	Varilla de fijación codo curvo	1,5
	53990	Juego de fijación semipedestal	6,9
	53691	Juego de unión tanque-inodoro	4,0
	55345	Fijación tapa urinario arq.	2,3
	53505	Bolsa accesorios urinario arq. (sifón-desagüe, racor, goma...)	47,0
	50356	Mecanismo de descarga 3/4,5 litros	40,0
	50357	Mecanismo de descarga 3/6 litros	40,0
	50416	Mecanismo de alimentación 3/4,5 litros	20,0
	50417	Mecanismo de alimentación 3/6 litros	20,0

nota: * El conjunto inodoro completo está formado por: inodoro suspendido y asiento fijo.
Todas las piezas se suministran en caja.









noble

REFERENCIA	DESCRIPCIÓN	PRECIO UNITARIO BLANCO
	12030 Lavabo de 75 x 52,5 cm. con juego de fijación / 28 kg. / 10 unidades pallet Posibilidad de instalación con pedestal o mural. Combinable con muebles Noble <i>Ver página 118</i>	176,1
	12040 Lavabo de 60 x 50 cm. con juego de fijación / 22 kg. / 10 unidades pallet Posibilidad de instalación con pedestal o mural	152,7
	12430 Pedestal / 16 kg. / 12 unidad	93,8
	12060 Lavabo de encimera de 58 x 45 cm. / 12 kg. / 8 unidades pallet	141,1
Inodoro para tanque bajo		
	12120 Inodoro de 68 x 36 cm. salida dual, con juego de anclaje / 28 kg. / 6 unidades pallet Para instalación con salida vertical es necesario codo. <i>Ver ref. en repuestos</i> Para instalación con salida horizontal no es necesario codo	245,0
	12540 Tanque bajo con tapa, mecanismo de doble pulsador y alimentación inferior izquierda / 13 kg. / 24 unidades pallet	197,8
	5161001 Asiento de madera fijo. Blanco	93,6
	5161101 Asiento de madera con caída amortiguada. Blanco	140,5
	5161085 Asiento de madera fijo. Nogal	93,6
	5161185 Asiento de madera con caída amortiguada. Nogal	140,5
Conjunto inodoro completo *		536,4
Bidé		
	12360 Bidé de 58 x 36 cm. con juego de anclaje / 22 kg. / 6 unidades pallet	206,9
repuestos		
	12630 Tapa tanque	34,4
	50230 Mecanismo de doble pulsador, completo	70,5
	50515 Conjunto doble pulsador gama alta	12,7
	55375 Juego de fijación asiento fijo	21,0
	55376 Juego de fijación asiento amortiguado	68,7
	55378 Topes asiento color nogal (bolsa de 6 unidades)	4,2
	53280 Juego de fijación lavabo	3,7
	53630 Juego de anclaje inodoro o bidé	3,7
	53720 Codo curvo para inodoro tanque bajo salida vertical (para adaptar a distancia a pared de 210mm.) Varilla no necesaria y no incluida	12,2
	53690 Juego de unión tanque-inodoro	3,5

nota: * El conjunto inodoro completo está formado por: inodoro, asiento madera fijo blanco y tanque completo. Todas las piezas se suministran en caja.

Novedad

eos DISPONIBILIDAD 2º TRIMESTRE 2013



REFERENCIA	DESCRIPCIÓN	PRECIO UNITARIO BLANCO
	34025 Lavabo de sobre-encimera de 60 x 40 cm. rectangular Esmaltado por los cuatro lados / 14,4 kg. / 32 unidades pallet	175,0
	34026 Lavabo de sobre-encimera de 60 x 40 cm. rectangular / 14,4 kg. / 32 unidades pallet Orificio de grifería a la derecha Esmaltado por los cuatro lados	175,0
	34020 Lavabo de sobre-encimera de 59,3 x 39,5 cm. rectangular / 13 kg. / 33 unidades pallet Sin orificio de grifería	150,0
	34030 Lavabo de sobre-encimera de 59,3 x 39,5 cm. ovalado / 11,6 kg. / 33 unidades pallet Sin orificio de grifería	150,0
	34040 Lavabo de sobre-encimera de 39,5 x 39,5 cm. cuadrado / 9 kg. / 44 unidades pallet Sin orificio de grifería	115,0
	34050 Lavabo de sobre-encimera de 39,5 cm. ø circular / 8,1 kg. / 44 unidades pallet Sin orificio de grifería	105,0
Inodoro para tanque bajo BTW		
	34160 Inodoro BTW compact de 60 x 34 cm. con salida dual y juego de anclaje / 35,5 kg. / 20 unidades pallet Para instalación con salida vertical es necesario codo. <i>Ver ref. en repuestos</i> Para instalación con salida horizontal no es necesario codo	210,0
	34540 Tanque bajo con tapa y mecanismo de doble pulsador 3/4,5 litros Alimentación inferior izquierda / 10,5 kg. / 28 unidades pallet	200,0
	51318 Asiento fijo	70,0
	51319 Asiento con caída amortiguada	109,0
Conjunto inodoro completo *		480,0
Bidé		
	34360 Bidé BTW de 54 x 34 cm. con juego de anclaje / 24,7 kg. / 20 unidades pallet	172,0
	51316 Tapa para bidé	62,0

nota: * El conjunto inodoro completo está formado por: inodoro, asiento fijo y tanque completo. Todas las piezas se suministran en caja.

Novedad

eos suspendida

DISPONIBILIDAD 2º TRIMESTRE 2013

REFERENCIA	DESCRIPCIÓN	PRECIO UNITARIO BLANCO
	34172 Inodoro suspendido de 54 x 34 cm. salida horizontal / 30 kg. / 12 unidades pallet Posibilidad de instalación con soporte mural. Ver páginas 39 - 41	255,0
	51318 Asiento fijo	70,0
	51319 Asiento con caída amortiguada	109,0
	Conjunto inodoro completo *	325,0
Bidé suspendido		
	34362 Bidé suspendido de 54 x 34 cm. salida horizontal / 24,5 kg. / 12 unidades pallet Posibilidad de instalación con soporte mural. Ver páginas 39 - 41	236,0
	51316 Tapa para bidé	62,0
repuestos		
	34630 Tapa tanque Eos	25,0
	50299 Mecanismo de doble pulsador completo	73,2
	50416 Mecanismo de alimentación	20,0
	50356 Mecanismo de descarga	40,0
	50515 Conjunto doble pulsador varillas roscadas	12,7
	53692 Juego de unión tanque-inodoro	4,2
	53629 Juego de fijación oculto para inodoro y bidé suspendidos	24,4
	53828 Conjunto bisagra completa asiento fijo Eos (bisagra y juego de fijación)	25,0
	53827 Conjunto bisagra completa asiento amortiguado Eos (bisagra y juego de fijación)	50,0
	53830 Juego de fijación asiento (fijo y caída amortiguada) Eos	17,0
	53831 Juego de fijación tapa de bidé	17,0
	54269 Topes asiento Eos (bolsa de 6)	4,2
	54269 Topes tapa bidé Eos (bolsa de 6)	4,2
	53630 Juego de anclaje inodoro o bidé	3,7
	50463 Codo curvo para inodoro tanque bajo salida vertical (para adaptar a distancia a pared de 210 mm.) Recomendada instalación con varilla. Varilla no incluida	19,7
	53720 Codo curvo para inodoro tanque bajo salida vertical (para adaptar a distancia a pared de 160 mm.) Recomendada instalación con varilla. Varilla no incluida	12,2
	50464 Varilla fijación codo curvo	1,5



nota: * El conjunto inodoro completo está formado por: inodoro suspendido y asiento fijo. Todas las piezas se suministran en caja.

universal

REFERENCIA	DESCRIPCIÓN	PRECIO UNITARIO BLANCO
	11040 Lavabo de 60 x 50 cm. con juego de fijación / 17 kg. / 16 unidades pallet Posibilidad de instalación con semipedestal o mural	108,8
	11432 Semipedestal con juego de fijación / 8 kg. / 24 unidades pallet	69,8
Inodoro para tanque bajo BTW		
	11120 Inodoro BTW 62,5 x 39 cm. con salida dual y juego de anclaje / 35 kg. / 6 unidades pallet Para instalación con salida vertical es necesario codo. Ver ref. en repuestos Para instalación con salida horizontal no es necesario codo	186,8
	11540 Tanque bajo de 13,5 x 38 cm. con tapa y mecanismo de doble pulsador 3/6 litros Alimentación inferior izquierda / 13 kg. / 28 unidades pallet	155,3
	11557 Tanque bajo de 13,5 x 38 cm. con tapa y mecanismo de doble pulsador 3/4,5 litros Alimentación inferior izquierda / 13 kg. / 28 unidades pallet	155,3
	51580 Asiento fijo	61,8
	51570 Asiento con caída amortiguada	96,3
	51600 Asiento extraíble	68,2
	Conjunto inodoro completo *1	403,9
Inodoro para tanque extend BTW		
	11120 Inodoro BTW 62,5 x 39 cm. con salida dual y juego de anclaje / 35 kg. / 6 unidades pallet Para instalación con salida vertical es necesario codo. Ver ref. en repuestos Para instalación con salida horizontal no es necesario codo	186,8
	11541 Tanque extend de 13,5 x 27 cm. con tapa y mecanismo de doble pulsador 3/6 litros Alimentación inferior izquierda oculta / 11 kg. / 30 unidades pallet	176,0
	11558 Tanque extend de 13,5 x 27 cm. con tapa y mecanismo de doble pulsador 3/4,5 litros Alimentación inferior izquierda oculta / 11 kg. / 30 unidades pallet	176,0
	51580 Asiento fijo	61,8
	51570 Asiento con caída amortiguada	96,3
	51600 Asiento extraíble	68,2
	Conjunto inodoro completo *2	424,6
Bidé BTW		
	11360 Bidé BTW de 56 x 39 cm. con juego de anclaje, sifón y manguito / 27 kg. / 6 unidades pallet	146,5
	51590 Tapa para bidé	54,2

nota: *1 El conjunto inodoro completo está formado por: inodoro BTW, asiento fijo y tanque completo.
*2 El conjunto inodoro completo está formado por: inodoro BTW, asiento fijo y tanque extend completo. BTW: pegado a pared. Todas las piezas se suministran en caja.

universal suspendida

REFERENCIA	DESCRIPCIÓN	PRECIO UNITARIO BLANCO
	Inodoro suspendido para tanque alto, cisterna empotrada o fluxómetro	
11172	Inodoro de 56 x 39 cm. salida horizontal / 29 kg. / 12 unidades pallet Posibilidad de instalación con soporte mural. Ver páginas 39 - 41	220,5
51580	Asiento fijo	61,8
51570	Asiento con caída amortiguada	96,3
51600	Asiento extraíble	68,2
Conjunto inodoro completo *		282,3
	Bidé suspendido	
11362	Bidé de 56 x 39 cm. / 21 kg. / 12 unidades pallet Posibilidad de instalación con soporte mural. Ver páginas 39 - 41	206,3
51590	Tapa para bidé	54,2
repuestos		
11630	Tapa tanque	26,6
11631	Tapa tanque extend	30,5
50261	Mecanismo de doble pulsador completo para tanque Universal extend Descarga 3/6 litros	73,2
50260	Mecanismo de doble pulsador completo para tanque Universal Descarga 3/6 litros	73,2
50300	Mecanismo de doble pulsador completo para tanque Universal extend Descarga 3/4,5 litros	73,2
50299	Mecanismo de doble pulsador completo para tanque Universal Descarga 3/4,5 litros	73,2
50515	Conjunto doble pulsador gama alta	12,7
55370	Juego de fijación asiento fijo	17,7
55371	Juego de fijación asiento amortiguado	52,8
55368	Juego de elementos bisagra asiento amortiguado	7,2
55372	Juego de fijación asiento extraíble	11,4
55373	Juego de fijación tapa de bidé	30,9
53280	Juego de fijación lavabo	3,7
53630	Juego de anclaje inodoro o bidé	3,7
55369	Topes asiento Universal (bolsa de 6 unidades)	4,2
50463	Codo curvo para inodoro tanque bajo salida vertical (para adaptar a distancia a pared de 210 mm.) Recomendada instalación con varilla. Varilla no incluida	19,7
53720	Codo curvo para inodoro tanque bajo salida vertical (para adaptar a distancia a pared de 165 mm.) Recomendada instalación con varilla. Varilla no incluida	12,2
50464	Varilla de fijación codo curvo	1,5
53990	Juego de fijación semipedestal	6,9
53629	Juego de fijación oculta para inodoro y bidé suspendido	24,4
53692	Juego unión tanque-inodoro BTW Universal	4,2
53693	Juego unión tanque-inodoro Universal extend	4,2
50356	Mecanismo de descarga 3/4,5 litros	40,0
50357	Mecanismo de descarga 3/6 litros	40,0
50416	Mecanismo de alimentación 3/4,5 litros	20,0
50417	Mecanismo de alimentación 3/6 litros	20,0

nota: * El conjunto inodoro completo está formado por: inodoro suspendido y asiento fijo. Todas las piezas se suministran en caja.

Novedad



klea DISPONIBILIDAD 2º TRIMESTRE 2013

REFERENCIA	DESCRIPCIÓN	PRECIO UNITARIO BLANCO
	33030 Lavabo de encimera de 120 x 35 cm. Doble cubeta / 14,2 kg. / 12 unidades pallet Plantilla de corte de 51 x 32 cm. (Cada cubeta)	500,0
	33040 Lavabo de encimera de 90 x 40 cm. / 11,4 kg. / 10 unidades pallet Plantilla de corte de 74 x 37 cm.	310,0
	33050 Lavabo de encimera de 65 x 35 cm. / 7,6 kg. / 7 unidades pallet Plantilla de corte de 32 x 53 cm.	220,0
	Inodoro para tanque bajo BTW	
33160	Inodoro BTW compact de 60 x 37 cm. con salida dual y juego de anclaje / 31,3 kg. / 20 unidades pallet	188,0
33540	Tanque bajo con tapa y mecanismo de doble pulsador 3/4,5 litros Alimentación inferior izquierda / 10,2 kg. / 24 unidades pallet Para instalación con salida vertical es necesario codo. Ver ref. en repuestos Para instalación con salida horizontal no es necesario codo	136,8
51685	Asiento fijo	59,3
51686	Asiento con caída amortiguada	106,0
Conjunto inodoro completo *		384,1
	Bidé BTW	
33360	Bidé BTW de 55 x 37 cm. con juego de anclaje / 22,8 kg. / 20 unidades pallet	142,5
51688	Tapa para bidé	61,3

nota: * El conjunto inodoro completo está formado por: inodoro, tanque y asiento fijo. Todas las piezas se suministran en caja.





klea gala VIP**Novedad****klea suspendida**

DISPONIBILIDAD 2º TRIMESTRE 2013

REFERENCIA	DESCRIPCIÓN	PRECIO UNITARIO BLANCO
	33172 Inodoro suspendido de 54 x 34 cm. salida horizontal Posibilidad de instalación con soporte mural. <i>Ver páginas 39 - 41</i> <i>/ 24,3 kg. / 12 unidades pallet</i>	210,9
	51685 Asiento fijo	59,3
	51686 Asiento con caída amortiguada	106,0
Conjunto inodoro completo *		270,2
Bidé suspendido		
	33362 Bidé suspendido de 54 x 34 cm. salida horizontal Posibilidad de instalación con soporte mural. <i>Ver páginas 39 - 41</i> <i>/ 19,7 kg. / 12 unidades pallet</i>	175,8
	51688 Tapa para bidé	61,3
repuestos		
	33630 Tapa tanque Klea	21,6
	50299 Mecanismo de doble pulsador completo	73,2
	50416 Mecanismo de alimentación	20,0
	50356 Mecanismo de descarga 3/4,5 litros	40,0
	50515 Conjunto doble pulsador varillas roscadas	12,7
	53692 Juego de unión tanque-inodoro	4,2
	53629 Juego de fijación oculto para inodoro y bidé suspendidos	24,4
	53828 Conjunto bisagra completa asiento fijo Klea (bisagra y juego de fijación)	25,0
	53827 Conjunto bisagra completa asiento amortiguado Klea (bisagra y juego de fijación)	50,0
	53830 Juego de fijación asiento fijo y caída amortiguada Klea	17,0
	53831 Juego de fijación tapa de bidé Klea	17,0
	55332 Topes asiento Klea (bolsa de 6)	4,2
	55332 Topes tapa bidé Klea (bolsa de 6)	4,2
	53630 Juego de anclaje inodoro o bidé	3,7
	50463 Codo curvo para inodoro tanque bajo salida vertical (para adaptar a distancia a pared de 210 mm.) Recomendada instalación con varilla. Varilla no incluida	19,7
	53720 Codo curvo para inodoro tanque bajo salida vertical (para adaptar a distancia a pared de 160 mm.) Recomendada instalación con varilla. Varilla no incluida	12,2
	50464 Varilla fijación codo curvo	1,5

nota: * El conjunto inodoro completo está formado por: inodoro suspendido y asiento fijo.
Todas las piezas se suministran en caja.

















emma square gala VIP**emma square**

REFERENCIA	DESCRIPCIÓN	PRECIO UNITARIO BLANCO
	27045 Lavabo de 80 x 35 cm. compact . Asimétrico. Cubeta izquierda Con juego de fijación <i>/ 17 kg. / 14 unidades pallet</i> Posibilidad de instalación mural o sobre-encimera Combinable con muebles Emma. <i>Ver páginas 121 - 124</i>	181,9
	27040 Lavabo de 80 x 35 cm. compact . Asimétrico. Cubeta derecha Con juego de fijación <i>/ 17 kg. / 14 unidades pallet</i> Posibilidad de instalación mural o sobre-encimera	181,9
	27035 Lavabo de 80 x 35 cm. compact . Cubeta centrada Con juego de fijación <i>/ 17 kg. / 14 unidades pallet</i> Posibilidad de instalación mural o sobre-encimera Combinable con muebles Emma. <i>Ver páginas 121 - 124</i>	181,9
	27015 Lavabo de 60 x 35 cm. compact con juego de fijación <i>/ 16 kg. / 24 unidades pallet</i> Posibilidad de instalación con pedestal, semipedestal, mural o sobre-encimera Combinable con muebles Emma. <i>Ver páginas 121 - 124</i>	79,6
	27005 Lavabo de 55 x 35 cm. compact con juego de fijación <i>/ 14 kg. / 24 unidades pallet</i> Posibilidad de instalación con pedestal, semipedestal, mural o sobre-encimera Combinable con muebles Emma. <i>Ver páginas 121 - 124</i>	78,6
	27020 Lavabo de 65 x 45 cm. con juego de fijación <i>/ 20 kg. / 16 unidades pallet</i> Posibilidad de instalación con pedestal, semipedestal, mural o sobre-encimera Combinable con muebles Emma. <i>Ver páginas 121 - 124</i>	87,6
	27010 Lavabo de 60 x 45 cm. con juego de fijación <i>/ 18 kg. / 16 unidades pallet</i> Posibilidad de instalación con pedestal, semipedestal, mural y sobre-encimera Combinable con muebles Emma. <i>Ver páginas 121 - 124</i>	79,6
	27000 Lavabo de 55 x 45 cm. con juego de fijación <i>/ 16 kg. / 16 unidades pallet</i> Posibilidad de instalación con pedestal, semipedestal, mural o sobre-encimera Combinable con muebles Emma. <i>Ver páginas 121 - 124</i>	78,6

nota: Los lavabos Emma Square se suministran con embellecedor para rebosadero.
Todas las piezas se suministran en caja.

emma square gala VIP



emma square

REFERENCIA	DESCRIPCIÓN	PRECIO UNITARIO BLANCO
	27080 Lavamanos de 50 x 35 cm. Con juego de fijación / 13 kg. / 24 unidades pallet Posibilidad de instalación con pedestal, semipedestal, mural o sobre-encimera. Combinable con muebles Emma. Ver páginas 121 - 124	75,3
	27095 Lavamanos de 50 x 25 cm. Con juego de fijación / 10 kg. / 30 unidades pallet Posibilidad de instalación mural o sobre-encimera Combinable con muebles Emma. Ver páginas 121 - 124	72,1
	27085 Lavamanos de 42 x 32 cm. Con juego de fijación / 9 kg. / 30 unidades pallet Posibilidad de instalación mural o sobre-encimera Combinable con muebles Emma. Ver páginas 121 - 124	73,2
	27075 Lavamanos de 45 x 35 cm. Con pedestal integrado Con juego de fijación / 18 kg. / 18 unidades pallet Instalación mural	99,1
	27090 Lavamanos de 25 x 45 cm. Con juego de fijación / 8 kg. / 30 unidades pallet Posibilidad de instalación mural o sobre-encimera Combinable con muebles Emma. Ver páginas 121 - 124	74,3
	27060 Lavabo de encimera de 55 x 42 cm. / 12 kg. / 16 unidades pallet	111,9
	Novedad 30030 Lavabo de sobremueble de 101 x 46,5 x 1,4 cm. Instalación sobremueble. Combinable con mueble Emma. Ver páginas 121 - 124	121,0
	30050 Lavabo de sobremueble de 81 x 46 x 1,4 cm. Instalación sobremueble. Combinable con mueble Emma. Ver páginas 121 - 124	96,1
	27050 Lavabo de sobre-encimera de 50 x 38 cm. / 11 kg. / 24 unidades pallet	142,1
	27432 Semipedestal con juego de fijación / 8 kg. / 30 unidades pallet	52,8
	27430 Pedestal / 14 kg. / 24 unidades pallet	60,3
	Lavabos combinables con pedestal y semipedestal	
	27015 Lavabo de 60 x 35 cm. compact. / 16 kg. / 24 unidades pallet	79,6
	27005 Lavabo de 55 x 35 cm. compact. / 14 kg. / 24 unidades pallet	78,6
	27080 Lavamanos de 50 x 35 cm. compact. / 13 kg. / 24 unidades pallet	75,3
	27020 Lavabo de 65 x 45 cm. / 20 kg. / 16 unidades pallet	87,2
	27010 Lavabo de 60 x 45 cm. / 18 kg. / 16 unidades pallet	79,6
	27000 Lavabo de 55 x 45 cm. / 16 kg. / 16 unidades pallet	78,6

nota: *Los lavabos Emma Square se suministran con embellecedor para rebosadero. Todas las piezas se suministran en caja.

emma square gala VIP

emma square

REFERENCIA	DESCRIPCIÓN	PRECIO UNITARIO BLANCO
	53020 Toallero curvo de acero inoxidable de 39,5 x 10,5 cm. Para lavabos Emma Square de 65 x 45 cm., 60 x 45 cm. y 55 x 45 cm. Instalación en el lado derecho del lavabo	81,2
	53022 Toallero recto de acero inoxidable de 35 x 10,5 cm. Para lavabos Emma Square de 65 x 45 cm., 60 x 45 cm. y 55 x 45 cm. Instalación en el lado derecho del lavabo	59,9
	53024 Toallero curvo de acero inoxidable de 29,5 x 10,5 cm. Para lavabos Compact de 80 x 35 cm., (cubeta centrada, derecha o izquierda), 60 x 35 cm. y 55 x 35 cm. Instalación en el lado derecho del lavabo	68,4

Inodoro para tanque bajo BTW

	27120 Inodoro BTW compact. de 61,5 x 36 cm. Salida dual con juego de anclaje / 34 kg. / 6 unidades pallet Para instalación con salida vertical es necesario codo. Ver ref. en repuestos Para instalación con salida horizontal no es necesario codo	162,0
	27540 Tanque bajo con tapa y mecanismo de doble pulsador 3/6 litros Alimentación inferior izquierda / 11 kg. / 24 unidades pallet	117,9
	27557 Tanque bajo con tapa y mecanismo de doble pulsador 3/4,5 litros Alimentación inferior izquierda / 11 kg. / 24 unidades pallet	117,9
	51640 Asiento fijo	51,1
	51641 Asiento con caída amortiguada	91,5
	51642 Asiento extraíble	66,8
	Conjunto inodoro completo *	331,0

Bidé BTW

	27360 Bidé BTW de 54 x 36 cm. con juego de anclaje / 26 kg. / 6 unidades pallet	122,8
	51650 Tapa para bidé	52,8

nota: * El conjunto inodoro completo está formado por: inodoro BTW, asiento fijo y tanque completo. Todas las piezas se suministran en caja. BTW pegado a pared.

emma / emma square 

emma

REFERENCIA	DESCRIPCIÓN	PRECIO UNITARIO BLANCO
	Inodoro para tanque bajo BTW	
30120	Inodoro BTW compact de 60 x 36 cm., salida dual con juego de anclaje / 29 kg. / 24 unidades pallet Para instalación con salida vertical es necesario codo. Ver ref. en repuestos Para instalación con salida horizontal no es necesario codo	120,7
27540	Tanque bajo con tapa y mecanismo de doble pulsador 3/6 litros Alimentación inferior izquierda / 11 kg. / 24 unidades pallet	117,9
27557	Tanque bajo con tapa y mecanismo de doble pulsador 3/4,5 litros Alimentación inferior izquierda / 11 kg. / 24 unidades pallet	117,9
51660	Asiento fijo	46,5
51661	Asiento con caída amortiguada	71,1
51662	Asiento extraíble	49,5
Conjunto inodoro completo *		285,1

	Bidé BTW	
30360	Bidé BTW de 54 x 36 cm. con juego de anclaje / 23 kg. / 24 unidades pallet	97,3
51670	Tapa para bidé	46,3

emma square suspendida



	Inodoro suspendido para tanque alto, cisterna empotrada o fluxómetro	
27172	Inodoro de 54 x 36 cm. salida horizontal. / 24 kg. / 12 unidades pallet Posibilidad de instalación con soporte mural. Ver páginas 39 - 41	187,3
51640	Asiento fijo	51,1
51641	Asiento con caída amortiguada	91,5
51642	Asiento extraíble	66,8
Conjunto inodoro completo **		238,4

	Bidé suspendido	
27362	Bidé de 54 x 36 cm. / 21 kg. / 12 unidades pallet Posibilidad de instalación con soporte mural. Ver páginas 39 - 41	156,1
51650	Tapa para bidé	52,8

nota: * El conjunto inodoro completo está formado por: inodoro BTW, asiento fijo y tanque completo.
** El conjunto inodoro completo está formado por: inodoro suspendido y asiento fijo.
BTW: Pegado a pared.
El tanque Emma se suministra en caja.
El inodoro y bidé suspendido Emma Square se suministran en caja.

emma 

emma suspendida

REFERENCIA	DESCRIPCIÓN	PRECIO UNITARIO BLANCO
	Inodoro suspendido para tanque alto, cisterna empotrada o fluxómetro	
30172	Inodoro de 54 x 36 cm., salida horizontal / 26 kg. / 18 unidades pallet Posibilidad de instalación con soporte mural. Ver páginas 39 - 41	145,4
51660	Asiento fijo	46,5
51661	Asiento con caída amortiguada	71,1
51662	Asiento extraíble	49,5
Conjunto inodoro completo *		191,9
	Bidé suspendido	
30362	Bidé de 54 x 36 cm. / 20 kg. / 24 unidades pallet Posibilidad de instalación con soporte mural. Ver páginas 39 - 41	127,0
51670	Tapa para bidé	46,3

repuestos emma y emma square		
27630	Tapa tanque Emma / Emma Square	20,0
50460	Mecanismo de doble pulsador completo	38,7
50491	Mecanismo de alimentación	14,3
50492	Mecanismo de descarga	24,8
50520	Conjunto doble pulsador de varillas roscadas	9,5
50495	Goma cierre descarga	0,7
53692	Juego de unión tanque - inodoro Emma / Emma Square	4,2
53629	Juego de fijación oculto para inodoro y bide suspendidos	24,4
53813	Juego de fijación asiento fijo Emma / Emma Square	10,9
53811	Juego de fijación asiento extraíble Emma / Emma Square	24,0
53812	Juego de fijación asiento caída amortiguada Emma / Emma Square	43,7
55296	Juego de fijación tapa de bidé Emma / Emma Square	15,5
54269	Topes asiento Emma / Emma Square (bolsa de 6 unidades). Anterior a 2013	4,2
54269	Topes tapa bidé Emma / Emma Square (bolsa de 6 unidades). Anterior a 2013	4,2
55332	Topes asiento Emma / Emma Square (bolsa de 6 unidades)	4,2
55332	Topes tapa bidé Emma / Emma Square (bolsa de 6 unidades)	4,2
53280	Juego de fijación lavabo	3,7
53630	Juego de anclaje inodoro o bidé	3,7
53990	Juego de fijación semipedestal	6,9
50463	Codo curvo para inodoro tanque bajo salida vertical (para adaptar a distancia a pared de 210 mm.) Recomendada instalación con varilla. Varilla no incluida	19,7
53720	Codo curvo para inodoro tanque bajo salida vertical (para adaptar a distancia a pared de 160 mm.) Recomendada instalación con varilla. Varilla no incluida	12,2
50464	Varilla fijación codo curvo	1,5
53511	Embellecedor para rebosadero lavabos Emma Square	2,6

nota: * El conjunto inodoro completo está formado por: inodoro suspendido y asiento fijo.

smart

smart

	REFERENCIA	DESCRIPCIÓN	PRECIO UNITARIO BLANCO
	25040	Lavabo redondo de 60 x 48 cm. con juego de fijación / 17 kg. / 24 unidades pallet Posibilidad de instalación con pedestal, semipedestal o mural	64,7
	25050	Lavabo redondo de 55 x 45 cm. con juego de fijación / 15 kg. / 24 unidades pallet Posibilidad de instalación con pedestal, semipedestal o mural	63,7
	25030	Lavabo cuadrado de 60 x 48 cm. con juego de fijación / 20 kg. / 24 unidades pallet Posibilidad de instalación con pedestal, semipedestal o mural	65,2
	25430	Pedestal / 12 kg. / 24 unidades pallet	44,0
	25432	Semipedestal con juego de fijación / 7 kg. / 24 unidades pallet	43,5
	25090	Lavamanos de 45 x 36 cm. con juego de fijación / 10 kg. / 24 unidades pallet Posibilidad de instalación con pedestal, semipedestal o mural	44,0
	25140	Inodoro para tanque alto BTW Inodoro BTW de 55 x 35 cm. salida dual con juego de anclaje / 22,5 kg. / 24 unidades pallet Para instalación con salida vertical es necesario codo. <i>Ver ref. en repuestos</i> Para instalación con salida horizontal no es necesario codo	112,5
	Novedad 51617	Asiento fijo 2º TRIMESTRE 2013. CONSULTAR DISPONIBILIDAD	42,0
	Novedad 51616	Asiento con caída amortiguada 2º TRIMESTRE 2013. CONSULTAR DISPONIBILIDAD	67,9
	Novedad 51615	Asiento extraíble 2º TRIMESTRE 2013. CONSULTAR DISPONIBILIDAD	44,6
	51622	Asiento fijo PRODUCTO A DESCATALOGAR EN 2013, EN VENTA HASTA FIN DE EXISTENCIAS	42,0
	51621	Asiento con caída amortiguada PRODUCTO A DESCATALOGAR EN 2013, EN VENTA HASTA FIN DE EXISTENCIAS	67,9
	51620	Asiento extraíble PRODUCTO A DESCATALOGAR EN 2013, EN VENTA HASTA FIN DE EXISTENCIAS	44,6
	Conjunto inodoro completo *		154,5
	nota: * El conjunto inodoro completo está formado por: inodoro para tanque alto BTW y asiento fijo. BTW pegado a pared.		

smart

smart

	REFERENCIA	DESCRIPCIÓN	PRECIO UNITARIO BLANCO
	Inodoro para tanque bajo		
	25180	Inodoro de 65 x 35 cm. salida horizontal con juego de anclaje / 24 kg. / 24 unidades	103,9
	25150	Inodoro de 65 x 35 cm. salida vertical con juego de anclaje / 24 kg. / 24 unidades	103,9
	25540	Tanque bajo con tapa y mecanismo de doble pulsador 3/6 litros Alimentación inferior izquierda / 13 kg. / 24 unidades pallet	107,1
	Novedad 51617	Asiento fijo 2º TRIMESTRE 2013. CONSULTAR DISPONIBILIDAD	42,0
	Novedad 51616	Asiento con caída amortiguada 2º TRIMESTRE 2013. CONSULTAR DISPONIBILIDAD	67,9
	Novedad 51615	Asiento extraíble 2º TRIMESTRE 2013. CONSULTAR DISPONIBILIDAD	44,6
	51622	Asiento fijo PRODUCTO A DESCATALOGAR EN 2013, EN VENTA HASTA FIN DE EXISTENCIAS	42,0
	51621	Asiento con caída amortiguada PRODUCTO A DESCATALOGAR EN 2013, EN VENTA HASTA FIN DE EXISTENCIAS	67,9
	51620	Asiento extraíble PRODUCTO A DESCATALOGAR EN 2013, EN VENTA HASTA FIN DE EXISTENCIAS	44,6
	Conjunto inodoro completo *		253,0
	nota: * El conjunto inodoro completo está formado por: inodoro, tanque completo y asiento fijo. y asiento fijo. BTW pegado a pared.		

smart

REFERENCIA	DESCRIPCIÓN	PRECIO UNITARIO BLANCO
	Inodoro para tanque bajo BTW	
Novedad 25162	Inodoro BTW compact de 61,5 x 35 cm. salida dual con juego de anclaje / 26 kg. / 24 unidades pallet Para instalación con salida vertical es necesario codo. Ver ref. en repuestos Para instalación con salida horizontal no es necesario codo	117,3
25160	Inodoro BT compact de 61,5 x 35 cm. salida dual con juego de anclaje / 26 kg. / 24 unidades pallet Para instalación con salida vertical es necesario codo. Ver ref. en repuestos Para instalación con salida horizontal no es necesario codo PRODUCTO A DESCATALOGAR EN 2013, EN VENTA HASTA FIN DE EXISTENCIAS	117,3
Novedad 25581	Tanque bajo BTW con tapa y mecanismo de doble pulsador 3/4,5 litros Alimentación inferior izquierda / 10,9 kg. / 32 unidades pallet DISPONIBILIDAD 2º TRIMESTRE 2013	109,8
25541	Tanque bajo BTW con tapa y mecanismo de doble pulsador 3/6 litros Alimentación inferior izquierda / 11 kg. / 24 unidades pallet PRODUCTO A DESCATALOGAR EN 2013, EN VENTA HASTA FIN DE EXISTENCIAS	109,8
25557	Tanque bajo BTW con tapa y mecanismo de doble pulsador 3/4,5 litros Alimentación inferior izquierda / 11 kg. / 24 unidades pallet PRODUCTO A DESCATALOGAR EN 2013, EN VENTA HASTA FIN DE EXISTENCIAS	109,8
Novedad 51617	Asiento fijo 2º TRIMESTRE 2013. CONSULTAR DISPONIBILIDAD	42,0
Novedad 51616	Asiento con caída amortiguada 2º TRIMESTRE 2013. CONSULTAR DISPONIBILIDAD	67,9
Novedad 51615	Asiento extraíble 2º TRIMESTRE 2013. CONSULTAR DISPONIBILIDAD	44,6
51622	Asiento fijo PRODUCTO A DESCATALOGAR EN 2013, EN VENTA HASTA FIN DE EXISTENCIAS	42,0
51621	Asiento con caída amortiguada PRODUCTO A DESCATALOGAR EN 2013, EN VENTA HASTA FIN DE EXISTENCIAS	67,9
51620	Asiento extraíble PRODUCTO A DESCATALOGAR EN 2013, EN VENTA HASTA FIN DE EXISTENCIAS	44,6
Conjunto inodoro completo**		269,1

	Bidé	
25360	Bidé de 56 x 35 cm. con juego de anclaje / 20 kg. / 24 unidades pallet	79,6
Novedad 51632	Tapa para bidé 2º TRIMESTRE 2013. CONSULTAR DISPONIBILIDAD	42,4
51630	Tapa para bidé PRODUCTO A DESCATALOGAR EN 2013, EN VENTA HASTA FIN DE EXISTENCIAS	42,4

nota: * El conjunto inodoro completo BTW está formado por: inodoro BTW, tanque BTW completo y asiento fijo. BTW pegado a pared.

smart

REFERENCIA	DESCRIPCIÓN	PRECIO UNITARIO BLANCO
	Bidé BTW	
25366	Bidé BTW de 56,5 x 35 cm. con juego de anclaje / 23 kg. / 24 unidades pallet	92,3
Novedad 51632	Tapa para bidé 2º TRIMESTRE 2013. CONSULTAR DISPONIBILIDAD	42,4
51630	Tapa para bidé PRODUCTO A DESCATALOGAR EN 2013, EN VENTA HASTA FIN DE EXISTENCIAS	42,4

smart suspendida

	Inodoro suspendido para tanque alto, cisterna empotrada o fluxómetro	
25172	Inodoro de 53 x 35 cm. salida horizontal / 22 kg. / 24 unidades Posibilidad de instalación con soporte mural. Ver páginas 39 - 41	130,0
Novedad 51617	Asiento fijo 2º TRIMESTRE 2013. CONSULTAR DISPONIBILIDAD	42,0
Novedad 51616	Asiento con caída amortiguada 2º TRIMESTRE 2013. CONSULTAR DISPONIBILIDAD	67,9
Novedad 51615	Asiento extraíble 2º TRIMESTRE 2013. CONSULTAR DISPONIBILIDAD	44,6
51622	Asiento fijo PRODUCTO A DESCATALOGAR EN 2013, EN VENTA HASTA FIN DE EXISTENCIAS	42,0
51621	Asiento con caída amortiguada PRODUCTO A DESCATALOGAR EN 2013, EN VENTA HASTA FIN DE EXISTENCIAS	67,9
51620	Asiento extraíble PRODUCTO A DESCATALOGAR EN 2013, EN VENTA HASTA FIN DE EXISTENCIAS	44,6
Conjunto inodoro completo*		172,0

	Bidé suspendido	
25362	Bidé de 56,5 x 35 cm. / 20 kg. / 24 unidades Posibilidad de instalación con soporte mural. Ver páginas 39 - 41	109,8
Novedad 51632	Tapa para bidé 2º TRIMESTRE 2013. CONSULTAR DISPONIBILIDAD	42,4
51630	Tapa para bidé PRODUCTO A DESCATALOGAR EN 2013, EN VENTA HASTA FIN DE EXISTENCIAS	42,4

nota: * El conjunto inodoro completo está formado por: inodoro suspendido y asiento fijo.

smart

smart

REFERENCIA	DESCRIPCIÓN	PRECIO UNITARIO BLANCO
repuestos		
25630	Tapa tanque	14,4
25631	Tapa tanque BTW	16,8
PRODUCTO A DESCATALOGAR EN 2013, EN VENTA HASTA FIN DE EXISTENCIAS		
Novedad 25636	Tapa tanque BTW	16,8
2º TRIMESTRE 2013. CONSULTAR DISPONIBILIDAD		
50490	Mecanismo de doble pulsador, completo	38,2
50460	Mecanismo de doble pulsador BTW completo	38,7
50491	Mecanismo de alimentación	14,3
50492	Mecanismo de descarga	24,8
50520	Conjunto doble pulsador de varillas roscadas	9,5
50495	Goma cierre descarga	0,7
53690	Juego de unión tanque - inodoro	3,5
53692	Juego de unión tanque - inodoro BTW	4,2
53813	Juego de fijación asiento fijo	10,9
53811	Juego de fijación asiento extraíble	24,0
53812	Juego de fijación asiento con caída amortiguada	43,7
55295	Juego de fijación tapa bidé	16,0
54292	Conjunto topes asiento	8,4
54269	Topes tapa bidé (bolsa de 6). Modelo posterior a 2013	4,2
53630	Juego de anclaje inodoro o bidé	3,7
53280	Juego de fijación lavabo	3,7
50463	Codo curvo para inodoro tanque alto BTW salida vertical (para adaptar a distancia a pared de 150 mm.) Recomendada instalación con varilla. Varilla no incluida	19,7
53720	Codo curvo para inodoro tanque alto BTW salida vertical (para adaptar a distancia a pared de 110 mm.) Recomendada instalación con varilla. Varilla no incluida	12,2
53720	Codo curvo para inodoro tanque bajo BTW salida vertical (para adaptar a distancia a pared de 165 mm.) Recomendada instalación con varilla. Varilla no incluida	12,2
50463	Codo curvo para inodoro tanque bajo BTW salida vertical (para adaptar a distancia a pared de 210 mm.) Recomendada instalación con varilla. Varilla no incluida	19,7
50464	Varilla de fijación codo curvo	1,5
53710	Codo recto para desagüe inodoro	7,0

jazz

jazz

REFERENCIA	DESCRIPCIÓN	PRECIO UNITARIO BLANCO
	28020 Lavabo de 62 x 48,5 cm. con juego de fijación / 18,8 kg. / 30 unidades pallet Posibilidad de instalación con pedestal, semipedestal, mural o sobre-encimera	65,5
	28030 Lavabo de 57 x 48,5 cm. con juego de fijación / 17,8 kg. / 30 unidades pallet Posibilidad de instalación con pedestal, semipedestal, mural o sobre-encimera	60,0
	28430 Pedestal / 11,8 kg. / 24 unidades pallet	40,6
	28432 Semipedestal con juego de fijación / 8,8 kg. / 24 unidades pallet	40,6
	28040 Lavabo de 50,5 x 44 cm. con juego de fijación / 13 kg. / 39 unidades pallet Posibilidad de instalación con semipedestal, mural o sobre-encimera	59,0
	28060 Lavabo de encimera de 58,5 x 49,5 cm. / 9,5 kg. / 24 unidades pallet Plantilla de corte 54 x 44,5 cm.	70,0
	28050 Lavamanos Jazz de 40 x 35 cm. / 10 kg. / 24 unidades pallet Posibilidad de instalación mural o sobre-encimera	53,0

nota: Los lavabos Jazz se suministran en caja.

jazz

jazz

REFERENCIA	DESCRIPCIÓN	PRECIO UNITARIO BLANCO
Inodoro para tanque bajo		
28120	Inodoro de 65 x 36 cm. salida dual, con juego de anclaje / 25,6 kg. / 24 unidades pallet Para instalación con salida vertical es necesario codo Para instalación con salida horizontal no es necesario codo	93,8
28550	Tanque bajo con tapa y mecanismo de doble pulsador 3/6 litros Alimentación inferior izquierda / 12,7 kg. / 24 unidades pallet	103,9
28554	Tanque bajo con tapa y mecanismo de doble pulsador 3/6 litros Alimentación lateral / 12,7 kg. / 24 unidades pallet	101,9
51234	Asiento fijo. Bisagras cromadas	40,0
51229	Asiento con caída amortiguada	63,3
Conjunto inodoro completo alimentación inferior*		237,7
Conjunto inodoro completo alimentación lateral*		235,7



REFERENCIA	DESCRIPCIÓN	PRECIO UNITARIO BLANCO
Inodoro para tanque bajo BTW		
28160	Inodoro BTW de 65 x 36 cm. salida dual, con juego de anclaje Alimentación lateral / 33,3 kg. / 24 unidades pallet Para instalación con salida vertical es necesario codo. Ver ref. en repuestos Para instalación con salida horizontal no es necesario codo	104,0
28550	Tanque bajo con tapa y mecanismo de doble pulsador 3/6 litros Alimentación inferior izquierda / 12,7 kg. / 24 unidades pallet	103,9
28554	Tanque bajo con tapa y mecanismo de doble pulsador 3/6 litros Alimentación lateral / 12,7 kg. / 24 unidades pallet	101,9
51234	Asiento fijo. Bisagras cromadas	40,0
51229	Asiento con caída amortiguada	63,3
Conjunto inodoro completo alimentación inferior*		247,9
Conjunto inodoro completo alimentación lateral*		245,9



REFERENCIA	DESCRIPCIÓN	PRECIO UNITARIO BLANCO
Bidé BTW		
28360	Bidé BTW de 54,5 x 36 cm. con juego de anclaje / 21 kg. / 24 unidades pallet	74,7

nota: *El conjunto inodoro completo está formado por: inodoro, tanque y asiento fijo. BTW pegado a pared.

jazz

jazz suspendida

REFERENCIA	DESCRIPCIÓN	PRECIO UNITARIO BLANCO
Inodoro suspendido para tanque alto, cisterna empotrada o fluxómetro		
28172	Inodoro de 54,5 x 36 cm. salida horizontal / 23 kg. / 24 unidades pallet Posibilidad de instalación con soporte mural Med o Compac. Ver páginas 39 - 41	118,9
51234	Asiento fijo. Bisagras cromadas	40,0
51229	Asiento con caída amortiguada	63,3
Conjunto inodoro completo*		158,9
Bidé suspendido		
28362	Bidé de 54,5 x 36 cm. / 20 kg. / 24 unidades pallet Posibilidad de instalación con soporte mural. Ver páginas 39 - 41	99,7
repuestos		
28634	Tapa tanque Alimentación inferior	14,1
50460	Mecanismo de doble pulsador, completo	38,7
50491	Mecanismo de alimentación	14,3
50492	Mecanismo de descarga	24,8
50520	Conjunto de doble pulsador de varillas roscadas	9,5
50495	Goma cierre descarga	0,7
53692	Juego de unión tanque-inodoro BTW Alimentación lateral	4,2
50459	Mecanismo de doble pulsador, completo	36,6
50481	Mecanismo de alimentación lateral	10,9
50492	Mecanismo de descarga	24,8
50520	Conjunto de doble pulsador de varillas roscadas	9,5
50495	Goma cierre descarga	0,7
53692	Juego de unión tanque-inodoro BTW	4,2
54205	Conjunto bisagra completa asiento fijo (bisagra y juego de fijación)	16,2
54206	Conjunto bisagra completa asiento amortiguado (bisagra y juego de fijación)	32,9
53847	Juego de fijación asiento (fijo y amortiguado)	4,4
54273	Topes asiento (bolsa de 6 unidades)	4,2
53280	Juego de fijación lavabo	3,7
53630	Juego de anclaje inodoro o bidé	3,7
53990	Juego de fijación semipedestal	6,9
53720	Codo curvo para inodoro tanque bajo salida vertical (para adaptar a distancia a pared de 210 mm.) Varilla no necesaria y no incluida.	12,2
53720	Codo curvo para inodoro tanque bajo BTW salida vertical (para adaptar a distancia a pared de 210 mm.) Recomendada instalación con varilla. Varilla no incluida	12,2

nota: *El conjunto inodoro completo está formado por: inodoro suspendido y asiento fijo.

street square

Novedad

street square

DISPONIBILIDAD 2º TRIMESTRE 2013

REFERENCIA	DESCRIPCIÓN	PRECIO UNITARIO BLANCO
	05030 Lavabo de 60 x 45 cm. con juego de fijación / 15,5 kg. / 24 unidades pallet Posibilidad de instalación con semipedestal, mural o de encimera	55,9
	05040 Lavabo de 55 x 45 cm. con rebosadero y juego de fijación / 14,4 kg. / 24 unidades pallet Posibilidad de instalación con semipedestal, mural o de encimera	49,9
	05432 Semipedestal con juego de fijación / 8 kg. / 30 unidades pallet	41,8
	05050 Lavamanos de 40 x 35 cm. con rebosadero y juego de fijación / 9,6 kg. / 54 unidades pallet Posibilidad de instalación mural o de encimera	44,5
Inodoro para tanque bajo		
	05120 Inodoro de 64 x 35 cm. con salida dual y juego de anclaje / 21,5 kg. / 24 unidades pallet Para instalación con salida vertical es necesario codo. <i>Ver ref. en repuestos</i> Para instalación con salida horizontal no es necesario codo	70,2
	05545 Tanque bajo con tapa y mecanismo de doble pulsador 3/4,5 litros Alimentación lateral / 10,9 kg. / 32 unidades pallet	101,8
	05540 Tanque bajo con tapa y mecanismo de doble pulsador 3/4,5 litros Alimentación inferior izquierda / 10,9 kg. / 32 unidades pallet	101,8
	51322 Asiento fijo	35,1
	51323 Asiento con caída amortiguada	57,3
Conjunto inodoro completo *		207,1
Bidé		
	05360 Bidé de 53 x 35 cm. con juego de anclaje / 20,1 kg. / 4 unidades pallet	65,0

street square

Novedad

street square

DISPONIBILIDAD 2º TRIMESTRE 2013

REFERENCIA	DESCRIPCIÓN	PRECIO UNITARIO BLANCO
	05172 Inodoro de 53 x 35 cm. salida horizontal / 20,1 kg. / 24 unidades pallet Posibilidad de instalación con soporte mural. <i>Ver páginas 39 - 41</i>	118,0
	51322 Asiento fijo	35,1
	51323 Asiento con caída amortiguada	57,3
Conjunto inodoro completo *		153,1
Bidé		
	05362 Bidé de 53 x 35 cm. Posibilidad de instalación con soporte mural. <i>Ver páginas 39 - 41</i> / 19,9 kg. / 24 unidades pallet	99,0
repuestos		
	25636 Tapa tanque	14,7
	50490 Mecanismo de doble pulsador completo	38,2
	50491 Mecanismo de alimentación	14,3
	50492 Mecanismo de descarga	24,8
	50520 Conjunto doble pulsador varillas roscadas	9,5
	50495 Goma cierre descarga	0,7
	53690 Juego de unión tanque-inodoro	3,5
	53835 Conjunto bisagra completa asiento fijo. (bisagra y juego de fijación)	15,0
	53837 Juego de fijación asiento fijo y amortiguado Street Square	6,0
	53836 Conjunto bisagra completa asiento amortiguado. (bisagra y juego de fijación)	35,0
	54269 Topes asiento	4,2
	53630 Juego de anclaje inodoro o bidé	3,7
	53280 Juego de fijación lavabo	3,7
	53720 Codo curvo para inodoro tanque bajo salida vertical (para adaptar a distancia a pared de 210 mm.) Recomendada instalación con varilla. Varilla no incluida	12,2
	50489 Mecanismo de doble pulsador completo. Alimentación lateral	36,1

street

street

REFERENCIA	DESCRIPCIÓN	PRECIO UNITARIO BLANCO
	31010 Lavabo de 60 x 45 cm. con juego de fijación Orificio de grifería a la derecha / 15,2 kg. / 24 unidades pallet Posibilidad de instalación con pedestal, semipedestal (Ref. 31432), mural o sobre-encimera	45,2
	31020 Lavabo de 55,5 x 45,5 cm. con juego de fijación Orificio de grifería a la derecha / 14,6 kg. / 24 unidades pallet Posibilidad de instalación con pedestal, semipedestal (Ref. 31432), mural o sobre-encimera	42,2
	31030 Lavabo de 50 x 42,5 cm. con juego de fijación Orificio de grifería a la derecha / 12,4 kg. / 24 unidades pallet Posibilidad de instalación con pedestal, semipedestal (Ref. 31432), mural o sobre-encimera	37,9
	31040 Lavabo de 58,5 x 45,5 cm. Asimétrico. Cubeta derecha. Con juego de fijación. Orificio de grifería a la izquierda / 16 kg. / 24 unidades pallet Posibilidad de instalación con pedestal, semipedestal (Ref. 31433), mural o sobre-encimera	75,0
	31050 Lavabo de 58,5 x 45,5 cm. Asimétrico. Cubeta izquierda. Con juego de fijación. Orificio de grifería a la derecha / 16 kg. / 24 unidades pallet Posibilidad de instalación con pedestal, semipedestal (Ref. 31432), mural o sobre-encimera	75,0
	31433 Semipedestal (orificio izquierda). Con juego de fijación / 7,2 kg. / 48 unidades pallet Para instalar con lavabos con el orificio de grifería situado en la parte izquierda (Ref. 31040)	33,6
	31432 Semipedestal (orificio derecha). Con juego de fijación / 7,2 kg. / 48 unidades pallet Para instalar con lavabos con el orificio de grifería situado en la parte derecha (Ref. 31030, 31020, 31010, 31050)	33,6
	31435 Pedestal / 9 kg. / 40 unidades pallet Posibilidad de instalación con pedestal (Ref. 31010, 31020, 31030, 31040 y 31050) 2º TRIMESTRE 2013. CONSULTAR DISPONIBILIDAD	33,8
	31430 Pedestal / 12,7 kg. / 30 unidades pallet Posibilidad de instalación con pedestal (Ref. 31010, 31020, 31030, 31040 y 31050) PRODUCTO A DESCATALOGAR EN 2013, EN VENTA HASTA FIN DE EXISTENCIAS	33,8

street

street

REFERENCIA	DESCRIPCIÓN	PRECIO UNITARIO BLANCO
	31090 Lavamanos de 36 x 32 cm. Con juego de fijación / 7,6 kg. / 56 unidades pallet Posibilidad de instalación mural o sobre-encimera	33,6
	31080 Lavamanos de 45 x 37,5 cm. Con juego de fijación / 7,6 kg. / 56 unidades pallet Posibilidad de instalación mural o sobre-encimera	36,8
	Inodoro para tanque alto	
	31130 Inodoro de 54,5 x 35 cm. salida vertical con juego de anclaje / 20 kg. / 24 unidades pallet	60,1
	31170 Inodoro de 54,5 x 35 cm. salida horizontal con juego de anclaje / 20 kg. / 24 unidades pallet	60,1
	51272 Asiento fijo. (Bisagras acero inoxidable)	31,9
	51271 Asiento fijo PP	21,6
	Conjunto inodoro completo*	81,7
	Inodoro para tanque bajo	
	31150 Inodoro de 64 x 35 cm. salida vertical con juego de anclaje / 23 kg. / 24 unidades pallet	60,1
	31180 Inodoro de 64 x 35 cm. salida horizontal con juego de anclaje / 23 kg. / 24 unidades pallet	60,1
	31530 Tanque bajo con tapa y mecanismo de doble pulsador Alimentación inferior izquierda / 10,5 kg. / 24 unidades pallet	81,5
	31535 Tanque bajo con tapa y mecanismo de doble pulsador Alimentación lateral / 10,5 kg. / 24 unidades pallet	81,5
	51272 Asiento fijo. (Bisagras acero inoxidable)	31,9
	51271 Asiento fijo PP	21,6
	Conjunto inodoro completo**	163,2

nota: *El conjunto inodoro completo para tanque alto está formado por: inodoro y asiento fijo PP.
**El conjunto inodoro completo para tanque bajo está formado por: inodoro, tanque y asiento fijo PP.

street

street



REFERENCIA	DESCRIPCIÓN	PRECIO UNITARIO BLANCO
31360	Bidé Bidé de 52,5 x 35 cm. con juego de anclaje / 16,7 kg. / 8 unidades pallet	64,9

street suspendida



REFERENCIA	DESCRIPCIÓN	PRECIO UNITARIO BLANCO
31172	Inodoro suspendido para tanque alto, cisterna empotrada o fluxómetro Inodoro de 53 x 35 cm. Salida horizontal / 19,5 kg. / 24 unidades pallet Posibilidad de instalación con soporte mural. Ver páginas 39 - 41	105,4
51272	Asiento fijo. (Bisagras acero inoxidable)	31,9
51271	Asiento fijo PP	21,6

Conjunto inodoro completo* 127,0



REFERENCIA	DESCRIPCIÓN	PRECIO UNITARIO BLANCO
31362	Bidé suspendido Bidé suspendido de 53 x 35 cm. / 18 kg. / 24 unidades pallet Posibilidad de instalación con soporte mural. Ver páginas 39 - 41	91,8

nota: * El conjunto inodoro completo está formado por: inodoro y asiento fijo PP.





repuestos

repuestos

REFERENCIA	DESCRIPCIÓN	PRECIO UNITARIO BLANCO
31631	Tapa tanque	13,1
Alimentación inferior		
50284	Mecanismo de doble pulsador, completo	38,2
50491	Mecanismo de alimentación	14,3
50492	Mecanismo de descarga	24,8
50520	Conjunto de doble pulsador de varillas roscadas	9,5
50495	Goma cierre descarga	0,7
53694	Juego de unión tanque-inodoro	3,5
Alimentación lateral		
50285	Mecanismo de doble pulsador, completo	36,1
50481	Mecanismo de alimentación lateral	10,9
50492	Mecanismo de descarga	24,8
50520	Conjunto de doble pulsador de varillas roscadas	9,5
50495	Goma cierre descarga	0,7
53694	Juego de unión tanque-inodoro	3,5
54200	Conjunto bisagra completa asiento fijo (bisagra y juego de fijación)	5,5
53845	Juego de fijación asiento fijo	4,3
54274	Topes asiento fijo (bolsa de 6)	4,2
54201	Conjunto bisagra completa asiento fijo PP (bisagra y fijación)	3,6
53846	Juego de fijación asiento fijo PP	2,4
54272	Topes asiento fijo PP (bolsa de 6)	3,6
53280	Juego de fijación lavabo	3,7
53630	Juego de anclaje inodoro o bidé	3,7
53630	Juego de fijación semipedestal	3,7

elia



elia

	REFERENCIA	DESCRIPCIÓN	PRECIO UNITARIO BLANCO	PRECIO UNITARIO PÉRGAMO
	18030	Lavabo de 65 x 51 cm. con juego de fijación / 19 kg. / 40 unidades pallet Posibilidad de instalación con pedestal, semipedestal o mural	42,2	59,2
	18040	Lavabo de 60 x 48,5 cm. con juego de fijación / 17 kg. / 40 unidades pallet Posibilidad de instalación con pedestal, semipedestal o mural	39,7	55,5
	18050	Lavabo de 55 x 45,5 cm. con juego de fijación / 14 kg. / 40 unidades pallet Posibilidad de instalación con pedestal, semipedestal o mural	39,2	54,8
	18430	Pedestal / 9 kg. / 40 unidades pallet	30,9	43,2
	18432	Semipedestal con juego de fijación / 7 kg. / 24 unidades pallet	31,8	44,5
	18070	Lavabo de semiempotrar de 55 x 45,5 cm. / 13 kg. / 40 unidades pallet	51,9	
	Inodoro para tanque alto			
	18130	Inodoro de 47 x 35 cm. salida vertical, con juego de anclaje / 18 kg. / 40 unidades pallet	52,7	
	18170	Inodoro de 47 x 35 cm. salida horizontal, con juego de anclaje / 15 kg. / 24 unidades pallet	52,7	
	51370	Asiento fijo	28,3	
	51379	Asiento con caída amortiguada	44,0	
	Conjunto inodoro completo *1		81,0	
	Inodoro para tanque bajo			
	18150	Inodoro de 66 x 35 cm. salida vertical, con juego de anclaje / 20 kg. / 40 unidades pallet	56,5	79,1
	18180	Inodoro de 66 x 35 cm. salida horizontal, con juego de anclaje / 20 kg. / 40 unidades pallet	56,5	79,1
	18541	Tanque bajo con tapa y mecanismo de pulsador simple Alimentación lateral superior / 12 kg. / 40 unidades pallet	76,3	106,9
	18544	Tanque bajo con tapa y mecanismo de doble pulsador 3/6 litros Alimentación inferior izquierda / 12 kg. / 24 unidades pallet	80,5	112,7
	51370	Asiento fijo	28,3	31,1
	51379	Asiento con caída amortiguada	44,0	48,3
	Conjunto inodoro completo, alimentación lateral *2		161,1	
	Conjunto inodoro completo, alimentación inferior *3		165,3	
	Bidé			
	18360	Bidé de 53,5 x 35 cm. con juego de anclaje / 16 kg. / 40 unidades pallet	48,1	67,3
	51371	Tapa para bidé	33,8	37,1

nota: *1 El conjunto inodoro completo está formado por: inodoro y asiento fijo.
*2 El conjunto inodoro completo está formado por: inodoro, asiento fijo y tanque completo alimentación lateral.
*3 El conjunto inodoro completo está formado por: inodoro, asiento fijo y tanque completo alimentación inferior.

elia

elia suspendida

	REFERENCIA	DESCRIPCIÓN	PRECIO UNITARIO BLANCO	PRECIO UNITARIO PÉRGAMO
	Inodoro suspendido para tanque alto, cisterna empotrada o fluxómetro			
	18172	Inodoro de 52,5 x 35 cm. salida horizontal / 16 kg. / 24 unidades pallet Posibilidad de instalación con soporte mural. <i>Ver páginas 39 - 41</i>	89,5	125,3
	51370	Asiento fijo	28,3	31,1
	51379	Asiento con caída amortiguada	44,0	48,3
	Conjunto inodoro completo *		117,8	
	Bidé suspendido			
	18362	Bidé de 54,5 x 35 cm. / 15 kg. / 24 unidades pallet Posibilidad de instalación con soporte mural. <i>Ver páginas 39 - 41</i>	80,1	112,2
	repuestos			
	18630	Tapa tanque <i>Alimentación lateral</i>	13,4	18,7
	50480	Mecanismo de pulsador completo	31,8	
	50481	Mecanismo de alimentación, entrada lateral	10,9	
	50482	Mecanismo de descarga	21,3	
	50483	Conjunto pulsador	7,1	
	50485	Varilla descarga pulsador	0,2	
	50486	Goma cierre descarga	0,6	
	53690	Juego de unión tanque-inodoro <i>Alimentación inferior</i>	3,5	
	50490	Mecanismo de doble pulsador completo	38,2	
	50491	Mecanismo de alimentación	14,3	
	50492	Mecanismo de descarga	24,8	
	50493	Conjunto doble pulsador	9,5	
	50520	Conjunto doble pulsador de varillas roscadas	9,5	
	50495	Goma cierre descarga	0,7	
	53690	Juego de unión tanque-inodoro	3,5	
	53841	Juego de fijación asiento fijo	4,2	
	53842	Juego de fijación asiento amortiguado	31,1	
	55329	Juego de fijación tapa de bidé	4,0	
	55332	Topes asiento (bolsa de 6 unidades)	4,2	
	53840	Juego de fijación asiento. Modelo anterior 2007	4,1	
	55330	Juego de fijación tapa de bidé. Modelo anterior 2007	5,8	6,3
	55331	Topes asiento (bolsa de 6 unidades). Modelo anterior 2007	4,2	
	53280	Juego de fijación lavabo	3,7	
	53290	Juego de anclaje inodoro o bidé	2,0	
	53990	Juego de fijación semipedestal	6,9	
	53710	Codo recto para desagüe inodoro	7,0	

nota: * El conjunto inodoro completo está formado por: inodoro suspendido y asiento fijo.
El bidé Elia referencia 18362, no acepta tapa para bidé

baby wc

baby wc





REFERENCIA	DESCRIPCIÓN	PRECIO UNITARIO BLANCO
	Inodoro BTW 10064 Inodoro BTW de 41,5 x 26,5 cm. salida dual, con juego de anclaje / 12,6 kg. / 40 unidades pallet Para instalación con salida vertical es necesario codo. Ver ref. en repuestos Para instalación con salida horizontal no es necesario codo	114,3
	5168001 Asiento fijo blanco	54,6
	5168003 Asiento fijo amarillo	54,6
	5168015 Asiento fijo rosa	54,6
	5168011 Asiento fijo azul	54,6
	5168101 Aro asiento blanco	45,3
	5168103 Aro asiento amarillo	45,3
	5168115 Aro asiento rosa	45,3
	5168111 Aro asiento azul	45,3
Conjunto inodoro completo*		168,9
repuestos		
53630	Juego de anclaje inodoro o bidé	3,7
53720	Codo curvo para inodoro salida vertical (Para adaptar a distancia a pared de 90 mm.) No incluye varilla	12,2

nota: Acabados Blanco (01) / Amarillo (03) / Rosa (15) / Azul (11). Ver acabados de color en la página 331.
*El conjunto inodoro completo está formado por: inodoro y asiento fijo. BTW pegado a pared

blue

Novedad

blue

REFERENCIA	DESCRIPCIÓN	PRECIO UNITARIO BLANCO
	10060 Lavabo Blue de 64 x 55 cm. con juego de fijación / 27 kg. / 12 unidades pallet Lavabo para instalación mural	95,0
	Inodoro para tanque bajo 10062 Inodoro Blue de 71,5 x 36 cm. Altura 48 cm. Salida dual / 28 kg. / 6 unidades pallet La cota de instalación, distancia a pared, salida vertical es de 21 cm., diámetro Ø 11 cm. La cota de instalación, distancia a pared, salida horizontal es de 27 cm., diámetro Ø 11 cm.	224,9
	10068 Tanque bajo Blue con tapa y mecanismo doble de pulsador Alimentación inferior izquierda / 14 kg. / 20 unidades pallet	97,4
	51481 Asiento Blue fijo para inodoro	54,9
Conjunto inodoro completo*		377,2
repuestos		
53279	Juego fijación lavabo Blue	2,1
53711	Codo desagüe inodoro SV 90° Blue	21,7

nota: * El conjunto inodoro completo está formado por: inodoro, tanque completo y asiento fijo. Todas las piezas de la colección Blue, movilidad reducida, se suministran en caja.

asientos y tapas bidés para colecciones descatalogadas







asientos

	REFERENCIA	DESCRIPCIÓN	PRECIO UNITARIO	
			BLANCO	PÉRGAMO
	51210	Asiento fijo Nova Espacio	63,7	
	51260	Asiento fijo Gala 2000	88,1	99,7
	51340	Asiento fijo Diana	43,5	51,0
	51220	Asiento fijo Aurea	67,9	79,6
	51240	Asiento fijo Top	113,5	113,5
	51450	Asiento fijo Bacara	63,7	70,0
	51300	Asiento fijo Nostalgia (madera lacada blanco)	89,5	
	51301	Asiento fijo Nostalgia (madera maciza nogal)	127,6	
	51423	Asiento fijo Marina	45,6	50,2
	51420	Asiento fijo Marina (Modelo anterior 2007)	62,6	68,8
	51421	Asiento extraíble Marina	49,2	54,1
	51422	Asiento con caída amortiguada Marina	79,0	88,7
	51500	Tapa para bidé Marina	49,2	54,1
	51282	Asiento fijo Loa	45,6	50,2
	51281	Asiento con caída amortiguada Loa	79,0	
	51280	Asiento extraíble Loa	49,2	
	51290	Tapa para bidé Loa	49,2	54,1

nota: Colores a consultar.

sistemas de instalación





soportes pro y basic

	REFERENCIA	DESCRIPCIÓN	PRECIO UNITARIO
			BLANCO
	55400	Pro WC System Soporte para inodoro con cisterna de doble descarga 3/6 litros Accesorios de instalación incluidos Profundidad mínima de 13,5 cm., codo de evacuación 9 cm. Ø / 13 kg. / 12 unidades pallet Pro y Basic System solo compatibles con los nuevos pulsadores (PL)	188,5
	55401	Pro Bidé System Soporte para bidé. Accesorios de instalación incluidos / 11 kg. / 18 unidades pallet Pro y Basic System solo compatibles con los nuevos pulsadores (PL)	178,2
	55402	Pro WB System Soporte para lavabo Accesorios de instalación incluidos / 10,3 kg. / 18 unidades pallet	136,0
	55403	Pro Urinal System Soporte para urinario Accesorios de instalación incluidos / 11,8 kg. / 13 unidades pallet	208,1
	55410	Basic WC System Tanque para inodoro con cisterna de doble descarga 3/6 litros Juego de fijación y enchufe de unión incluidos / 7,2 kg. / 15 unidades pallet Pro y Basic System solo compatibles con los nuevos pulsadores (PL)	148,3
	55411	Basic Tank System Tanque empotrable con mecanismo de doble descarga 3/6 litros, tubo y manguito con enchufe unión / 2,8 kg. / 30 unidades pallet Pro y Basic System solo compatibles con los nuevos pulsadores (PL)	96,8

nota: Pro: no admite instalación de sanitario a 23 cm.
Basic: si admite instalación de inodoro a 23 cm.
Pro y Basic System sólo son compatibles con los nuevos pulsadores (PL)



sistemas de instalación

pulsadores PL3



REFERENCIA	DESCRIPCIÓN	PRECIO UNITARIO BLANCO
 5536501	Pulsador Doble descarga PL3 Blanco	28,8
 5536569	Pulsador Doble descarga PL3 Cromo Brillo	35,0
 5536570	Pulsador Doble descarga PL3 Cromo Mate	35,0
 5536600	Pulsador Antivandálico PL3 Acero Inoxidable	120,5

Pulsadores PL3 sólo compatibles con soportes Pro y Basic

soportes med PRODUCTO A DESCATALOGAR EN 2013, EN VENTA HASTA FIN DE EXISTENCIAS

 55350	Soporte MED de inodoro con cisterna y mecanismo de doble pulsador (incluye enchufe-unión y juego de fijación) / 8 kg. No incluye pulsador	168,7
 55352	Pies soporte MED opcionales, para apoyo en el suelo / 1 kg.	24,9
 55351	Soporte MED de bidé con juego de fijación / 5 kg.	98,4

pulsadores PRODUCTO A DESCATALOGAR EN 2013, EN VENTA HASTA FIN DE EXISTENCIAS

 5535301	Pulsadores para soportes MED en blanco	25,3
 5535300	Pulsadores para soportes MED en cromo-mate	44,5





repuestos

55355	Cisterna empotrable	85,8
55356	Mecanismo de alimentación	23,2
55357	Mecanismos de descarga	20,5
55354	Goma enchufe (unión de soporte Compac y Med)	4,0
50466	Codo de evacuación para soporte Compac ø 110 mm.	17,2
55364	Accesorios soporte Med y Compac	19,4
55363	Accesorios pulsador soporte Med y Compac	8,8



nota: Posibilidad de anclaje de inodoros a 18 y a 23 cm.

sistemas de instalación

soportes compac PRODUCTO A DESCATALOGAR EN 2013, EN VENTA HASTA FIN DE EXISTENCIAS

REFERENCIA	DESCRIPCIÓN	PRECIO UNITARIO BLANCO
 55360	Soporte COMPAC de inodoro con cisterna y mecanismo de doble pulsador (incluye enchufe-unión y juego de fijación) / 13 kg. No incluye pulsador	206,3
 55362	Guías soporte COMPAC (Obligatorias para fijación a la pared en paredes de tabiquería)	10,6
 55361	Soporte COMPAC de bidé con juego de fijación / 11 kg.	187,6
 55362	Guías soporte COMPAC (Obligatorias para fijación a la pared en paredes de tabiquería)	10,6

pulsadores PRODUCTO A DESCATALOGAR EN 2013, EN VENTA HASTA FIN DE EXISTENCIAS

 5535301	Pulsadores para soportes COMPAC en blanco	25,3
 5535300	Pulsadores para soportes COMPAC en cromo-mate	44,5

repuestos

55355	Cisterna empotrable	85,8
55356	Mecanismo de alimentación	23,2
55357	Mecanismos de descarga	20,5
55354	Goma enchufe (unión de soporte Compac y Med)	4,0
50466	Codo de evacuación para soporte Compac ø 110 mm.	17,2
55364	Accesorios soporte Med y Compac	19,4
55363	Accesorios pulsador soporte Med y Compac	8,8

nota: Posibilidad de anclaje de inodoros a 18 y a 23 cm.

lavabos



encimera			
Novedad klea <small>gala VIP</small>	44		
zena <small>gala VIP</small>	44		
ovalo <small>gala VIP</small>	44		
circle <small>gala VIP</small>	44		
jara	44		
Novedad street square	45		
nexus	45		
aida <small>gala VIP</small>	45		
arq. <small>gala VIP</small>	45		
noble <small>gala VIP</small>	45		
emma square <small>gala VIP</small>	46		
jazz	46		
nila	46		
cima	46		
bajo-encimera			
aida	46		
nexus	46		
egeo	47		
flex	47		
semiepotrar			
ovalo	47		
circle	47		
jara	47		
city	47		
europa	48		
elia	48		
sobre-encimera			
Novedad eos <small>gala VIP</small>	48		
drag <small>gala VIP</small>	49		
net <small>gala VIP</small>	49		
elipse <small>gala VIP</small>	49		
luna <small>gala VIP</small>	49		
loop <small>gala VIP</small>	49		
cup <small>gala VIP</small>	49		
cubic <small>gala VIP</small>	50		
aida <small>gala VIP</small>	50		
quattro <small>gala VIP</small>	51		
ancora <small>gala VIP</small>	51		
city <small>gala VIP</small>	51		
ovalo <small>gala VIP</small>	51		
circle <small>gala VIP</small>	51		
bel-la <small>gala VIP</small>	52		
soft	52		
urban	52		
bowl	52		
arq. <small>gala VIP</small>	53		
casual	53		
flex <small>gala VIP</small>	53		
emma square <small>gala VIP</small>	54		
street	55		
jazz	56		
joy <small>gala VIP</small>	56		
wave <small>gala VIP</small>	56		
club <small>gala VIP</small>	57		
sweet <small>gala VIP</small>	57		
sobremueble			
emma <small>gala VIP</small>	58		
ambar <small>gala VIP</small>	58		
petit <small>gala VIP</small>	58		
Novedad smile <small>gala VIP</small>	59		
veo <small>gala VIP</small>	59		
cubic	60		
casual	60		
noble <small>gala VIP</small>	60		
minimal <small>gala VIP</small>	61		
flex <small>gala VIP</small>	61		
murales			
Novedad street square	62		
blot <small>gala VIP</small>	62		
loop <small>gala VIP</small>	62		
cubic <small>gala VIP</small>	62		
aida <small>gala VIP</small>	63		
quattro <small>gala VIP</small>	63		
ancora <small>gala VIP</small>	63		
city <small>gala VIP</small>	64		
mae <small>gala VIP</small>	64		
ios <small>gala VIP</small>	64		
soft	64		
flex <small>gala VIP</small>	65		
emma square <small>gala VIP</small>	66		
casual	67		
wave <small>gala VIP</small>	67		
club <small>gala VIP</small>	67		
sweet <small>gala VIP</small>	67		
veo <small>gala VIP</small>	68		
jazz	68		
street	68		
lavamanos			
nexus	69		
onda	69		
isla	69		
flex <small>gala VIP</small>	69		
arq. <small>gala VIP</small>	70		
emma square. <small>gala VIP</small>	70		
smart	70		
lyra	71		
oxigen	71		
sena	71		
jazz	71		
street	71		

lavabos de encimera

klea **galaVIP**

DISPONIBILIDAD 2º TRIMESTRE 2013

REFERENCIA	DESCRIPCIÓN	PRECIO UNITARIO BLANCO
33030	Lavabo Klea de 120 x 35 cm. Sin rebosadero. Doble cubeta / 14,2 kg. / 12 unidades pallet Plantilla de corte de 51 x 32 cm. (Cada cubeta)	500,0
33040	Lavabo Klea de 90 x 40 cm., sin rebosadero / 11,4 kg. / 10 unidades pallet Plantilla de corte de 74 x 37 cm.	310,0
33050	Lavabo Klea de 65 x 35 cm., sin rebosadero / 7,6 kg. / 7 unidades pallet Plantilla de corte de 32 x 53 cm.	220,0

zena **galaVIP**

04190	Lavabo Zena de 61 x 33 cm. sin rebosadero Sin orificio de grifería. Tapa desagüe de porcelana / 12,8 kg. / 6 unidades pallet Plantilla de corte de 58,5 x 30,5 cm.	247,2
-------	---	-------

ovalo **galaVIP**

04320	Lavabo Ovalo de 63,5 x 39 cm. sin rebosadero Sin orificio de grifería / 11,8 kg. / 24 unidades pallet Posibilidad de instalación de encimera, sobre encimera o semiencastrar Plantilla de corte de 61,2 x 36,2 cm. para instalación de encimera o semiencastrar	164,8
-------	---	-------

circle **galaVIP**

04330	Lavabo Circle de 39,5 cm. sin rebosadero Sin orificio de grifería / 7,2 kg. / 24 unidades pallet Posibilidad de instalación de encimera, sobre-encimera o semiencastrar Plantilla de corte circular de 36 cm. para instalación de encimera o semiencastrar	144,2
-------	--	-------

jara

04220	Lavabo Jara de 40 cm. con rebosadero Sin orificio de grifería / 5,1 kg. / 24 unidades pallet Posibilidad de instalación de encimera o semiempotrar Plantilla de corte circular de 37,4 cm.	97,9
-------	--	------

nota: Los lavabos de encimera y bajo encimera se suministran en caja, excepto el modelo Nila.

TARIFAS P.V.P. 2013

lavabos de encimera

street square **galaVIP** DISPONIBILIDAD 2º TRIMESTRE 2013

REFERENCIA	DESCRIPCIÓN	PRECIO UNITARIO BLANCO
05030	Lavabo Street Square de 60 x 45 cm. con rebosadero y juego de fijación / 15,5 kg. / 24 unidades pallet Posibilidad de instalación de encimera, mural o con semipedestal	55,9
05040	Lavabo Street Square de 55 x 45 cm. con juego de fijación / 14,4 kg. / 24 unidades pallet Posibilidad de instalación de encimera, mural o con semipedestal	49,9
05050	Lavabo Street Square de 40 x 35 cm. con rebosadero y juego de fijación / 9,6 kg. / 54 unidades pallet Posibilidad de instalación de encimera o mural	44,5

nexus

04150	Lavabo Nexus de 56 x 47 cm. con rebosadero / 13,3 kg. / 24 unidades pallet Plantilla de corte 52,5 x 43,5 cm.	93,7
-------	---	------

04160	Lavabo Nexus de 56 x 39,5 cm. con rebosadero Sin orificio de grifería / 10,2 kg. / 24 unidades pallet Posibilidad de instalación de encimera o bajo encimera Plantilla de corte de 52,5 x 35,8 cm. para instalación de encimera	79,3
-------	---	------

aida **galaVIP**

04060	Lavabo Aida de 50 x 45 cm. con rebosadero / 9,5 kg. / 24 unidades pallet Plantilla de corte de 45 x 43 cm. PRODUCTO A DESCATALOGAR EN 2013. EN VENTA HASTA FIN DE EXISTENCIAS	123,6
-------	---	-------

arq. **galaVIP**

22060	Lavabo arq. de 60 x 45 cm. con rebosadero / 9 kg. / 16 unidades pallet Plantilla de corte 50,5 x 37,5 cm.	157,0
-------	---	-------

noble **galaVIP**

12060	Lavabo Noble de 58 x 45 cm. con rebosadero / 12 kg. / 8 unidades pallet Plantilla de corte 50 x 38 cm.	141,1
-------	--	-------

nota: Los lavabos de encimera y bajo encimera se suministran en caja, excepto el modelo Nila.

TARIFAS P.V.P. 2013

lavabos de encimera / bajo encimera

emma square **gala VIP**

REFERENCIA	DESCRIPCIÓN	PRECIO UNITARIO	
		BLANCO	PÉRGAMO
 27060	Lavabo Emma Square de 55 x 42 cm. con rebosadero / 12 kg. / 16 unidades pallet Plantilla de corte 50,5 x 37,5 cm.	111,9	

jazz

 28060	Lavabo Jazz de 58,5 x 49,5 cm. con rebosadero / 23 kg. / 24 unidades pallet Plantilla de corte 54 x 44,5 cm.	70,0	
---	--	------	--

nila

 17060	Lavabo Nila de 56,5 x 47 cm. con rebosadero / 11 kg. / 40 unidades pallet Plantilla de corte 53,5 x 44 cm. <i>*COLOR PÉRGAMO A DESCATALOGAR EN 2013, EN VENTA HASTA FIN DE EXISTENCIAS</i>	55,2	73,1*
--	---	------	-------

cima

 29210	Lavabo Cima de 53,5 x 41,5 cm. con rebosadero / 9 kg. / 32 unidades pallet Plantilla de corte 50,5 x 38,5 cm. <i>*COLOR PÉRGAMO A DESCATALOGAR EN 2013, EN VENTA HASTA FIN DE EXISTENCIAS</i>	44,8	66,4*
---	--	------	-------

Lavabos de bajo encimera
aida

 04070	Lavabo Aida de 54,5 x 43 cm. con rebosadero y juego de fijación / 9,2 kg. / 24 unidades pallet Plantilla de corte de 46,5 x 35 cm. <i>PRODUCTO A DESCATALOGAR EN 2013, EN VENTA HASTA FIN DE EXISTENCIAS</i>	97,9	
---	---	------	--

nexus

 04160	Lavabo Nexus de 56 x 40 cm. con rebosadero Sin orificio de grifería / 10,2 kg. / 24 unidades pallet Posibilidad de instalación de encimera o bajo encimera Plantilla de corte de 46 x 29,5 cm. para instalación bajo encimera	79,3	
---	---	------	--

nota: Los lavabos de encimera y bajo encimera se suministran en caja, excepto el modelo Nila.

lavabos de bajo encimera
/ semiempotrar

egeo

REFERENCIA	DESCRIPCIÓN	PRECIO UNITARIO	
		BLANCO	PÉRGAMO
 29220	Lavabo Egeo de 57 x 42 cm. con rebosadero y juego de fijación / 7 kg. / 32 unidades pallet Plantilla de corte 50 x 35,2 cm. <i>*COLOR PÉRGAMO A DESCATALOGAR EN 2013, EN VENTA HASTA FIN DE EXISTENCIAS</i>	60,4	80,4*

flex

 26020	Lavabo Flex de 49 x 37 cm. con rebosadero y juego de fijación / 7 kg. / 32 unidades pallet Plantilla de corte 42,5 x 30,5 cm.	82,4	
---	---	------	--

repuestos

53980	Juego de fijación para lavabo (bajo encimera)	6,3	
-------	---	-----	--

Lavabos de semiempotrar
ovalo

 04320	Lavabo Ovalo de 63,5 x 39 cm. sin rebosadero Sin orificio de grifería / 11,8 kg. / 24 unidades pallet Posibilidad de instalación de encimera, sobre encimera o semiempotrar Plantilla de corte de 61,2 x 36,2 cm. para instalación de encimera o semiempotrar	164,8	
---	---	-------	--

circle

 04330	Lavabo Circle de 39,5 cm. sin rebosadero Sin orificio de grifería / 7,2 kg. / 24 unidades pallet Posibilidad de instalación de encimera, sobre-encimera o semiempotrar Plantilla de corte circular de 36 cm. para instalación de encimera o semiempotrar	144,2	
---	--	-------	--

jara

 04220	Lavabo Jara de 40 cm. con rebosadero Sin orificio de grifería / 5,1 kg. / 24 unidades pallet Posibilidad de instalación de encimera o semiempotrar Plantilla de corte circular de 37,4 cm.	97,9	
---	--	------	--

city

 04140	Lavabo City de 48 x 48 cm. con rebosadero / 17 kg. / 30 unidades pallet	113,3	
---	--	-------	--

nota: Los lavabos de bajo encimera y semiempotrar se suministran en caja excepto el modelo Elia.

lavabos de semiempotrar /sobre-encimera

europa





	REFERENCIA	DESCRIPCIÓN	PRECIO UNITARIO BLANCO
	10042	Lavabo Europa de 50,5 x 43,5 cm. con rebosadero / 13 kg. / 40 unidades pallet PRODUCTO A DESCATALOGAR EN 2013, EN VENTA HASTA FIN DE EXISTENCIAS	46,7

elia

	18070	Lavabo Elia de 55 x 45,5 cm. con rebosadero / 13 kg. / 40 unidades pallet	51,9
---	-------	--	------

Lavabos de sobre-encimera

eos gala VIP DISPONIBILIDAD 2º TRIMESTRE 2013

	34025	Lavabo Eos de 60 x 40 cm. rectangular sin rebosadero Esmaltado por los cuatro lados / 14,4 kg. / 32 unidades pallet	175,0
	34026	Lavabo Eos de 60 x 40 cm. rectangular sin rebosadero Orificio de grifería a la derecha Esmaltado por los cuatro lados / 14,4 kg. / 32 unidades pallet	175,0
	34020	Lavabo Eos de 59,3 x 39,5 cm. rectangular sin rebosadero Sin orificio de grifería / 13 kg. / 33 unidades pallet	150,0
	34030	Lavabo Eos de 59,3 x 39,5 cm. ovalado sin rebosadero Sin orificio de grifería / 11,6 kg. / 33 unidades pallet	150,0
	34040	Lavabo Eos de 39,5 x 39,5 cm. cuadrado sin rebosadero Sin orificio de grifería / 9 kg. / 44 unidades pallet	115,0
	34050	Lavabo Eos de 39,5 cm. ø circular sin rebosadero Sin orificio de grifería / 8,1 kg. / 44 unidades pallet	105,0

nota: Los lavabos de semiempotrar y sobre-encimera se suministran en caja, excepto el modelo Elia.

lavabos sobre-encimera

drag gala VIP

	REFERENCIA	DESCRIPCIÓN	PRECIO UNITARIO BLANCO
	04230	Lavabo Drag de 69 x 44 cm. sin rebosadero Sin orificio de grifería. Tapa desagüe de porcelana / 15,4 kg. / 12 unidades pallet Lavabo para instalación sobre-encimera	350,2

net gala VIP

	04280	Lavabo Net de 44 x 49 cm. sin rebosadero Sin orificio de grifería. Tapa desagüe de porcelana / 13 kg. / 12 unidades pallet Lavabo para instalación sobre-encimera Recomendada instalación con grifería de caño largo	350,2
---	-------	--	-------

elipse gala VIP

	04250	Lavabo Elipse de 63 x 43 cm. sin rebosadero Sin orificio de grifería / 12,2 kg. / 24 unidades pallet Lavabo para instalación sobre-encimera	182,3
--	-------	--	-------

luna gala VIP

	04260	Lavabo Luna de 61 x 46 cm. sin rebosadero Con orificio de grifería / 13,1 kg. / 24 unidades pallet Lavabo para instalación sobre-encimera	166,9
---	-------	--	-------

loop gala VIP

	04270	Lavabo Loop de 51,5 x 48 cm. con rebosadero y juego de fijación Con orificio de grifería / 16 kg. / 30 unidades pallet Posibilidad de instalación sobre-encimera o mural	94,8
---	-------	---	------

cup gala VIP

	04290	Lavabo Cup de 41 x 35 cm. sin rebosadero Sin orificio de grifería / 5 kg. / 48 unidades pallet Lavabo para instalación sobre-encimera	74,2
---	-------	--	------



nota: Los lavabos de sobre-encimera se suministran en caja.

lavabos sobre-encimera

cubic galaVIP

REFERENCIA	DESCRIPCIÓN	PRECIO UNITARIO BLANCO
 04080	Lavabo Cubic de 100 x 35 cm. Cubeta doble Con rebosadero y juego de fijación <i>/ 23 kg. / 21 unidades pallet</i> Posibilidad de instalación sobre-encimera o mural Combinable con muebles Cubic. Ver página 113	257,5
 04090	Lavabo Cubic de 80 x 35 cm. con rebosadero y juego de fijación Orificio de grifería a la derecha <i>/ 17,3 kg. / 24 unidades pallet</i> Posibilidad de instalación sobre-encimera o mural Combinable con muebles Cubic. Ver página 113	216,3
 04100	Lavabo Cubic de 60 x 35 cm. con rebosadero y juego de fijación Orificio de grifería a la derecha <i>/ 15 kg. / 24 unidades pallet</i> Posibilidad de instalación sobre-encimera o mural Combinable con muebles Cubic. Ver página 113	190,6
 04110	Lavabo Cubic de 50 x 35 cm. con rebosadero y juego de fijación Orificio de grifería a la derecha <i>/ 12,4 kg. / 24 unidades pallet</i> Posibilidad de instalación sobre-encimera o mural Combinable con muebles Cubic. Ver página 113	149,4

aida galaVIP

 04020	Lavabo Aida de 80 x 50 cm. sin rebosadero, con juego de fijación <i>/ 26,5 kg. / 24 unidades pallet</i> Posibilidad de instalación sobre-encimera o mural	216,3
 04030	Lavabo Aida de 65 x 50 cm. sin rebosadero, con juego de fijación <i>/ 19,8 kg. / 24 unidades pallet</i> Posibilidad de instalación sobre-encimera o mural	189,5
 04040	Lavabo Aida de 50 x 50 cm. sin rebosadero, con juego de fijación <i>/ 16,2 kg. / 24 unidades pallet</i> Posibilidad de instalación sobre-encimera o mural	149,4

nota: Los lavabos de sobre-encimera se suministran en caja.

lavabos sobre-encimera



quattro galaVIP

REFERENCIA	DESCRIPCIÓN	PRECIO UNITARIO BLANCO
 04240	Lavabo Quattro de 63 x 44 cm. sin rebosadero, con juego de fijación <i>/ 15,9 kg. / 14 unidades pallet</i> Posibilidad de instalación sobre-encimera o mural	185,4

ancora galaVIP

 04050	Lavabo Ancora de 45 x 45 cm. sin rebosadero, con juego de fijación <i>/ 13,7 kg. / 24 unidades pallet</i> Posibilidad de instalación sobre-encimera o mural	133,9
---	---	-------

city galaVIP

 04120	Lavabo City de 48 x 48 cm. con rebosadero y juego de fijación <i>/ 15 kg. / 30 unidades pallet</i> Posibilidad de instalación sobre-encimera o mural	118,5
 04130	Lavabo City de 46 x 44 cm. con rebosadero Sin orificio de grifería <i>/ 17 kg. / 30 unidades pallet</i> Lavabo para instalación sobre-encimera	118,5

ovalo galaVIP

 04320	Lavabo Ovalo de 63,5 x 39 cm. sin rebosadero Sin orificio de grifería <i>/ 11,8 kg. / 24 unidades pallet</i> Posibilidad de instalación de encimera, sobre encimera o semiencastrar Plantilla de corte de 56,2 x 31,2 cm. para instalación sobre-encimera	164,8
---	---	-------

circle galaVIP

 04330	Lavabo Circle de 39,5 cm. sin rebosadero Sin orificio de grifería <i>/ 7,2 kg. / 24 unidades pallet</i> Posibilidad de instalación de encimera, sobre-encimera o semiencastrar Plantilla de corte de 31,2 cm. para instalación sobre-encimera	144,2
---	---	-------



nota: Los lavabos de sobre-encimera se suministran en caja.

lavabos sobre-encimera



bel-la **gala VIP**

REFERENCIA	DESCRIPCIÓN	PRECIO UNITARIO BLANCO
 10013	Lavabo Bel-la de 61 x 43,5 cm. de sobre-encimera, sin rebosadero / 11 kg. / 30 unidades pallet Lavabo para instalación sobre-encimera	216,4

soft

 13050	Lavabo Soft de 57,5 x 45 cm. sobre-encimera, sin repisa, sin rebosadero / 12 kg. / 24 unidades pallet Lavabo para instalación sobre-encimera	102,9
 13060	Lavabo Soft de 57,5 x 45,5 cm. con repisa, con rebosadero y juego de fijación / 13 kg. / 24 unidades pallet Posibilidad de instalación sobre-encimera o mural	102,9

urban

 13040	Lavabo Urban de 45 cm. ø sobre-encimera, sin repisa, sin rebosadero / 10 kg. / 24 unidades pallet Lavabo para instalación sobre-encimera	77,5
 13030	Lavabo Urban de 45 cm. ø sobre-encimera, con repisa, con rebosadero / 11 kg. / 24 unidades pallet Lavabo para instalación sobre-encimera	77,5

bowl

 10041	Lavabo Bowl de 41 cm. ø sobre-encimera con rebosadero / 8 kg. / 52 unidades pallet Lavabo para instalación sobre-encimera	77,5
---	---	------



nota: Los lavabos de sobre-encimera se suministran en caja.

lavabos sobre-encimera

arq. **gala VIP**

REFERENCIA	DESCRIPCIÓN	PRECIO UNITARIO BLANCO
 22030	Lavabo arq. de 75 x 52 cm. con rebosadero y juego de fijación / 22 kg. / 12 unidades pallet Aro metálico necesario Posibilidad de instalación sobre-encimera o mural Combinable con muebles arq. Ver páginas 116 - 117	244,0
22040	Lavabo arq. de 65 x 48 cm. con rebosadero y juego de fijación / 19 kg. / 12 unidades pallet Aro metálico necesario Posibilidad de instalación sobre-encimera o mural Combinable con muebles arq. Ver páginas 116 - 117	238,8
22090	Lavabo arq. de 50 x 38 cm. con rebosadero y juego de fijación / 11 kg. / 16 unidades pallet Aro metálico necesario Posibilidad de instalación sobre-encimera o mural Combinable con muebles arq. Ver páginas 116 - 117	105,6
53501	Aro metálico para lavabo de 75 cm.	46,7
53502	Aro metálico para lavabo de 65 cm.	46,5
53503	Aro metálico para lavabo de 50 cm.	43,1

casual

 13010	Lavabo Casual de 80 x 47,5 cm. sin rebosadero, con juego de fijación / 25 kg. / 14 unidades pallet Posibilidad de instalación sobre-encimera o mural Combinable con muebles Tierra, Casual y Artik. Ver páginas 127 - 129 - 130	157,0
 13020	Lavabo Casual de 60 x 47,5 cm. sin rebosadero y juego de fijación / 19 kg. / 16 unidades pallet Posibilidad de instalación sobre-encimera o mural Combinable con muebles Tierra, Casual y Artik. Ver páginas 127 - 129 - 130	145,3







flex **gala VIP**

 26010	Lavabo Flex de 60 x 47,5 cm. con rebosadero y juego de fijación / 20 kg. / 16 unidades pallet Posibilidad de instalación sobre-encimera o mural Combinable con muebles Flex. Ver páginas 114 - 115	158,1
26000	Lavabo Flex de 50 x 47,5 cm. con rebosadero y juego de fijación / 16 kg. / 16 unidades pallet Posibilidad de instalación sobre-encimera o mural Combinable con muebles Flex. Ver páginas 114 - 115	134,7

nota: Los lavabos de sobre-encimera se suministran en caja.

lavabos sobre-encimera

emma square **gala VIP**

REFERENCIA	DESCRIPCIÓN	PRECIO UNITARIO BLANCO
	27045 Lavabo Emma Square de 80 x 35 cm. compact . Asimétrico. Cubeta izquierda Con rebosadero y juego de fijación / 17 kg. / 14 unidades pallet Posibilidad de instalación sobre-encimera o mural Combinable con muebles Emma. Ver páginas 121 - 124	181,9
	27040 Lavabo Emma Square de 80 x 35 cm. compact . Asimétrico. Cubeta derecha Con rebosadero y juego de fijación / 17 kg. / 14 unidades pallet Posibilidad de instalación sobre-encimera o mural	181,9
	27035 Lavabo Emma Square de 80 x 35 cm. compact . Cubeta centrada Con rebosadero y juego de fijación / 17 kg. / 14 unidades pallet Posibilidad de instalación sobre-encimera o mural. Combinable con muebles Emma. Ver páginas 121 - 124	181,9
	27015 Lavabo Emma Square de 60 x 35 cm. compact con rebosadero y juego de fijación / 16 kg. / 24 unidades pallet Posibilidad de instalación sobre-encimera o mural Combinable con muebles Emma. Ver páginas 121 - 124	79,6
	27005 Lavabo Emma Square de 55 x 35 cm. compact con rebosadero y juego de fijación / 14 kg. / 24 unidades pallet Posibilidad de instalación sobre-encimera o mural Combinable con muebles Emma. Ver páginas 121 - 124	78,6
	27020 Lavabo Emma Square de 65 x 45 cm. con rebosadero y juego de fijación / 20 kg. / 16 unidades pallet Posibilidad de instalación sobre-encimera o mural Combinable con muebles Emma. Ver páginas 121 - 124	87,6
	27010 Lavabo Emma Square de 60 x 45 cm. con rebosadero y juego de fijación / 18 kg. / 16 unidades pallet Posibilidad de instalación sobre-encimera o mural Combinable con muebles Emma. Ver páginas 121 - 124	79,6
	27000 Lavabo Emma Square de 55 x 45 cm. con rebosadero y juego de fijación / 16 kg. / 16 unidades pallet Posibilidad de instalación sobre-encimera o mural Combinable con muebles Emma. Ver páginas 121 - 124	78,6
	27050 Lavabo Emma Square de 50 x 38 cm. / 11 kg. / 24 unidades pallet Lavabo para instalación sobre-encimera	142,1
repuestos		
	53511 Embellecedor de rebosadero para lavabos Emma Square	2,6

nota: Los lavabos Emma Square se suministran con embellecedor de rebosadero incluido.
Los lavabos Emma Square se suministran en caja.



lavabos sobre-encimera

street

REFERENCIA	DESCRIPCIÓN	PRECIO UNITARIO BLANCO
	31010 Lavabo Street de 60 x 45 cm. con rebosadero y juego de fijación Orificio de grifería a la derecha / 15,2 kg. / 24 unidades pallet Posibilidad de instalación sobre-encimera o mural	45,2
	31020 Lavabo Street de 55,5 x 45,5 cm. con rebosadero y juego de fijación Orificio de grifería a la derecha / 14,6 kg. / 24 unidades pallet Posibilidad de instalación sobre-encimera o mural	42,2
	31030 Lavabo Street de 50 x 42,5 cm. con rebosadero y juego de fijación Orificio de grifería a la derecha / 12,4 kg. / 24 unidades pallet Posibilidad de instalación sobre-encimera o mural	37,9
	31040 Lavabo Street 58,5 x 45,5 cm. Asimétrico. Cubeta derecha Con rebosadero y juego de fijación. Orificio de grifería a la izquierda / 16 kg. / 24 unidades pallet Posibilidad de instalación sobre-encimera o mural	75,0
	31050 Lavabo Street 58,5 x 45,5 cm. Asimétrico. Cubeta izquierda Con rebosadero y juego de fijación. Orificio de grifería a la derecha / 16 kg. / 24 unidades pallet Posibilidad de instalación sobre-encimera o mural	75,0
	31080 Lavamanos Street de 45 x 37,5 cm. con rebosadero y juego de fijación / 7,6 kg. / 56 unidades pallet Posibilidad de instalación mural o sobre-encimera	36,8
	31090 Lavamanos Street de 36 x 32 cm. con rebosadero y juego de fijación / 7,6 kg. / 56 unidades pallet Posibilidad de instalación mural o sobre-encimera	33,6

lavabos sobre-encimera



jazz

	REFERENCIA	DESCRIPCIÓN	PRECIO UNITARIO BLANCO
	28020	Lavabo Jazz de 62 x 48,5 cm. con juego de fijación / 18,8 kg. / 30 unidades pallet Posibilidad de instalación sobre-encimera o mural	65,5
	28030	Lavabo Jazz de 57 x 48,5 cm. con juego de fijación / 17,8 kg. / 30 unidades pallet Posibilidad de instalación sobre-encimera o mural	60,0
	28040	Lavabo Jazz de 50,5 x 44 cm. con rebosadero y juego de fijación / 13 kg. / 39 unidades pallet Posibilidad de instalación sobre-encimera o mural	59,0

joy **gala VIP**

	03060	Lavabo Joy de 45 x 40 cm. con rebosadero / 11,6 kg. / 32 unidades pallet Lavabo para instalación sobre-encimera	145,3
--	-------	---	-------

wave **gala VIP**

	03030	Lavabo Wave de 50 x 45 cm. con rebosadero y juego de fijación / 13,4 kg. / 32 unidades pallet Posibilidad de instalación sobre-encimera o mural	153,9
	03034	Lavabo Wave de 50 x 45 cm. con rebosadero y juego de fijación Sin orificio de grifería / 13,4 kg. / 32 unidades pallet Posibilidad de instalación sobre-encimera o mural	153,9



nota: Los lavabos de sobre-encimera se suministran en caja.

lavabos sobre-encimera

club **gala VIP**

	REFERENCIA	DESCRIPCIÓN	PRECIO UNITARIO BLANCO
	03040	Lavabo Club de 45 x 45 cm. con rebosadero y juego de fijación Con orificio de grifería / 15 kg. / 32 unidades pallet Posibilidad de instalación sobre-encimera o mural	145,3

sweet **gala VIP**

	03050	Lavabo Sweet de 45 x 45 cm. con rebosadero y juego de fijación / 13,4 kg. / 32 unidades pallet Posibilidad de instalación sobre-encimera o mural	153,9
	03054	Lavabo Sweet de 45 x 45 cm. con rebosadero y juego de fijación Sin orificio de grifería / 13,4 kg. / 32 unidades pallet Posibilidad de instalación sobre-encimera o mural	153,9

lavabos sobremueble

Novedad

emma gala VIP

REFERENCIA	DESCRIPCIÓN	PRECIO UNITARIO BLANCO
 30030	Lavabo Emma de 101 x 46,5 x 1,4 cm. con rebosadero / 14,4 kg. / 24 unidades pallet Instalación sobremueble Combinable con muebles Zafiro o Cuarzo. Ver páginas 104 y 105 - 108	121,0
30050	Lavabo Emma de 81 x 46 x 1,4 cm. con rebosadero Instalación sobremueble Combinable con muebles Emma, Zafiro o Cuarzo. Ver páginas 121 - 124, 104 y 105 - 108	96,1

ambar gala VIP

 10139	Lavabo Ambar de 80 x 43 x 1,5 cm. con rebosadero / 14,7 kg. / 18 unidades pallet Instalación sobremueble Combinable con muebles Ambar. Ver páginas 110 - 111	86,0
10140	Lavabo Ambar de 65 x 43 x 1,5 cm. con rebosadero / 13,3 kg. / 36 unidades pallet Instalación sobremueble Combinable con muebles Ambar. Ver páginas 110 - 111	70,0
10141	Lavabo Ambar de 60 x 33,5 x 1,5 cm. con rebosadero Orificio de grifería a la derecha / 9,1 kg. / 12 unidades pallet Instalación sobremueble Combinable con muebles Ambar. Ver páginas 110 - 111	65,0





petit gala VIP

 10142	Lavamanos Petit de 40 x 22 x 10,3cm. con rebosadero Orificio de grifería a la derecha / 6,7 kg. / 80 unidades pallet Instalación sobremueble Combinable con muebles Petit. Ver página 112	47,0
---	---	------



nota: Los lavabos de sobre-mueble se suministran en caja.

lavabos sobremueble

smile gala VIP

REFERENCIA	DESCRIPCIÓN	PRECIO UNITARIO BLANCO
 10157	Lavabo Smile de 121 x 46 x 1,5 cm. con rebosadero / 21,2 kg. / 20 unidades pallet Instalación sobremueble	130,0
 10156	Lavabo Smile de 101 x 46 x 1,5 cm. con rebosadero / 15,4 kg. / 24 unidades pallet Instalación sobremueble Combinable con muebles Cuarzo. Ver páginas 105 - 108	115,0
 10058	Lavabo Smile de 91 x 46 x 1,5 cm. / 19,5 kg. / 18 unidades pallet Instalación sobremueble Combinable con muebles Smile. Ver página 128	102,8
 10056	Lavabo Smile de 81 x 46 x 1,5 cm. / 17,5 kg. / 18 unidades pallet Instalación sobremueble Combinable con muebles Smile, Emma o Cuarzo. Ver páginas 128, 121 - 124 y 105 - 108	91,1
 10054	Lavabo Smile de 61 x 46 x 1,5 cm. / 14 kg. / 24 unidades pallet Instalación sobremueble Combinable con muebles Smile o Cuarzo. Ver páginas 128 y 105 - 108	80,6





veo gala VIP

 10052	Lavabo Veo de 80,5 x 45,5 x 3,5 cm. Con rebosadero y juego de fijación / 20,4 kg. / 18 unidades pallet Instalación sobremueble. Combinable con muebles Veo. Ver página 126 Posibilidad de instalación mural	143,3
 10050	Lavabo Veo de 60,5 x 45,5 x 3,5 cm. Con rebosadero y juego de fijación / 15,7 kg. / 24 unidades pallet Instalación sobremueble. Combinable con muebles Veo. Ver página 126 Posibilidad de instalación mural	116,7



nota: Los lavabos de sobre-mueble se suministran en caja.

lavabos sobremueble

cubic

REFERENCIA	DESCRIPCIÓN	PRECIO UNITARIO BLANCO
 04080	Lavabo Cubic de 100 x 35 cm. Cubeta doble Con rebosadero y juego de fijación / 23 kg. / 21 unidades pallet Posibilidad de instalación sobre-encimera o mural Combinable con muebles Cubic. Ver página 113	257,5
 04090	Lavabo Cubic de 80 x 35 cm. con rebosadero y juego de fijación Orificio de grifería a la derecha / 17,3 kg. / 24 unidades pallet Posibilidad de instalación sobre-encimera o mural Combinable con muebles Cubic. Ver página 113	216,3
 04100	Lavabo Cubic de 60 x 35 cm. con rebosadero y juego de fijación Orificio de grifería a la derecha / 15 kg. / 24 unidades pallet Posibilidad de instalación sobre-encimera o mural Combinable con muebles Cubic. Ver página 113	190,6
 04110	Lavabo Cubic de 50 x 35 cm. Con rebosadero y juego de fijación Orificio de grifería a la derecha / 12,4 kg. / 24 unidades pallet Posibilidad de instalación sobre-encimera o mural Combinable con muebles Cubic. Ver página 113	149,4

casual

 13010	Lavabo Casual de 80 x 47,5 cm. sin rebosadero, con juego de fijación / 25 kg. / 14 unidades pallet Instalación sobremueble. Combinable con muebles Tierra, Casual y Artik Ver páginas 127 - 129 - 130 Posibilidad de instalación sobre-encimera o mural	157,0
 13020	Lavabo Casual de 60 x 47,5 cm. sin rebosadero, con juego de fijación / 19 kg. / 16 unidades pallet Instalación sobremueble. Combinable con muebles Tierra, Casual y Artik Ver páginas 127 - 129 - 130 Posibilidad de instalación sobre-encimera o mural	145,3

noble **gala VIP**

 12030	Lavabo Noble de 75 x 52,5 cm. con rebosadero y juego de fijación / 28 kg. / 10 unidades pallet Instalación sobremueble. Combinable con muebles Noble. Ver página 118 Posibilidad de instalación mural	176,1
---	---	-------

nota: Los lavabos de sobre-mueble se suministran en caja.

lavabos sobremueble

minimal **gala VIP**

REFERENCIA	DESCRIPCIÓN	PRECIO UNITARIO BLANCO
 10010	Lavabo Minimal de 52 x 52 cm. sin rebosadero / 11 kg. / 20 unidades pallet Instalación sobremueble. Combinable con muebles Minimal. Ver página 120	136,9

flex **gala VIP**

 26075	Lavabo Flex de 120 x 47,5 cm. Cubeta doble Con rebosadero y juego de fijación / 35 kg. / 8 unidades pallet Instalación sobremueble. Combinable con muebles Flex. Ver páginas 114 - 115 Posibilidad de instalación mural	230,2
 26060	Lavabo Flex de 100 x 47,5 cm. Cubeta centrada Con rebosadero y juego de fijación / 30 kg. / 8 unidades pallet Instalación sobremueble. Combinable con muebles Flex. Ver páginas 114 - 115 Posibilidad de instalación mural	214,3
 26050	Lavabo Flex de 80 x 47,5 cm. Asimétrico. Cubeta izquierda Con rebosadero y juego de fijación / 25 kg. / 12 unidades pallet Instalación sobremueble. Combinable con muebles Flex. Ver páginas 114 - 115 Posibilidad de instalación mural	185,7
 26040	Lavabo Flex de 80 x 47,5 cm. Asimétrico. Cubeta derecha Con rebosadero y juego de fijación / 25 kg. / 12 unidades pallet Instalación sobremueble. Combinable con muebles Flex. Ver páginas 114 - 115 Posibilidad de instalación mural	185,7
 26030	Lavabo Flex de 80 x 47,5 cm. Cubeta centrada Con rebosadero y juego de fijación / 25 kg. / 12 unidades pallet Instalación sobremueble. Combinable con muebles Flex. Ver páginas 114 - 115 Posibilidad de instalación mural	185,7
 26010	Lavabo Flex de 60 x 47,5 cm. con rebosadero y juego de fijación / 20 kg. / 16 unidades pallet Instalación sobremueble. Combinable con muebles Flex. Ver páginas 114 - 115 Posibilidad de instalación sobre-encimera o mural	158,1
 26000	Lavabo Flex de 50 x 47,5 cm. con rebosadero y juego de fijación / 16 kg. / 16 unidades pallet Instalación sobremueble. Combinable con muebles Flex. Ver páginas 114 - 115 Posibilidad de instalación sobre-encimera o mural	134,7

repuestos



53511	Embellecedor de rebosadero Flex	2,6
-------	---------------------------------	-----

nota: Los lavabos Flex se suministran con embellecedor de rebosadero incluido.
Los lavabos de sobre-mueble se suministran en caja.

lavabos murales

street square

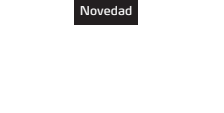
DISPONIBILIDAD 2º TRIMESTRE 2013

REFERENCIA	DESCRIPCIÓN	PRECIO UNITARIO BLANCO
 05030	Lavabo Street Square de 60 x 45 cm. con rebosadero y juego de fijación / 15,5 kg. / 24 unidades pallet Posibilidad de instalación mural, de encimera o con semipedestal	55,9
 05040	Lavabo Street Square de 55 x 45 cm. con rebosadero y juego de fijación / 14,4 kg. / 24 unidades pallet Posibilidad de instalación mural, de encimera o con semipedestal	49,9
 05050	Lavabo Street Square de 40 x 35 cm. con rebosadero y juego de fijación / 9,6 kg. / 54 unidades pallet Posibilidad de instalación mural o de encimera	44,5





blot **gala VIP**

 04380	Lavabo Blot de 75 x 35 cm. con rebosadero y juego de fijación Orificio de grifería a la derecha / 12,5 kg. / 10 unidades pallet Lavabo para instalación mural	252,4
---	--	-------

loop **gala VIP**

 04270	Lavabo Loop de 51,5 x 48 cm. con rebosadero y juego de fijación / 16 kg. / 30 unidades pallet Posibilidad de instalación sobre-encimera o mural	94,8
---	---	------



cubic **gala VIP**

 04080	Lavabo Cubic de 100 x 35 cm. Cubeta doble Con rebosadero y juego de fijación / 23 kg. / 21 unidades pallet Posibilidad de instalación mural o sobre-encimera Combinable con muebles Cubic. Ver página 113	257,5
 04090	Lavabo Cubic de 80 x 35 cm. con rebosadero y juego de fijación Orificio de grifería a la derecha / 17,3 kg. / 24 unidades pallet Posibilidad de instalación mural o sobre-encimera Combinable con muebles Cubic. Ver página 113	216,3
 04100	Lavabo Cubic de 60 x 35 cm. con rebosadero y juego de fijación Orificio de grifería a la derecha / 15 kg. / 24 unidades pallet Posibilidad de instalación mural o sobre-encimera Combinable con muebles Cubic. Ver página 113	190,6
 04110	Lavabo Cubic de 50 x 35 cm. con rebosadero y juego de fijación Orificio de grifería a la derecha / 12,4 kg. / 24 unidades pallet Posibilidad de instalación mural o sobre-encimera Combinable con muebles Cubic. Ver página 113	149,4

nota: Los lavabos murales se suministran en caja, excepto los modelos Street Square.

lavabos murales

aida **gala VIP**

REFERENCIA	DESCRIPCIÓN	PRECIO UNITARIO BLANCO
 04020	Lavabo Aida de 80 x 50 cm. sin rebosadero, con juego de fijación / 26,5 kg. / 24 unidades pallet Posibilidad de instalación mural o sobre-encimera	216,3
 04030	Lavabo Aida de 65 x 50 cm. sin rebosadero, con juego de fijación / 19,8 kg. / 24 unidades pallet Posibilidad de instalación mural o sobre-encimera	189,5
 04040	Lavabo Aida de 50 x 50 cm. sin rebosadero, con juego de fijación / 16,2 kg. / 24 unidades pallet Posibilidad de instalación mural o sobre-encimera	149,4

quattro **gala VIP**

 04240	Lavabo Quattro de 63 x 44 cm. sin rebosadero, con juego de fijación / 15,9 kg. / 14 unidades pallet Posibilidad de instalación mural o sobre-encimera	185,4
---	---	-------

ancora **gala VIP**

 04050	Lavabo Ancora de 45 x 45 cm. sin rebosadero, con juego de fijación / 13,7 kg. / 24 unidades pallet Posibilidad de instalación mural o sobre-encimera	133,9
---	--	-------

nota: Los lavabos murales se suministran en caja.

lavabos murales

city **gala VIP**

REFERENCIA DESCRIPCIÓN PRECIO UNITARIO BLANCO



04120 Lavabo City de 48 x 48 cm. con rebosadero y juego de fijación
/ 15 kg. / 30 unidades pallet
Posibilidad de instalación mural o sobre-encimera

118,5

mae **gala VIP**

10016 Lavabo Mae de 58,5 x 45 cm. sin rebosadero y con juego de fijación
Mano derecha
/ 27 kg. / 4 unidades pallet
Lavabo para instalación mural
PRODUCTO A DESCATALOGAR EN 2013, EN VENTA HASTA FIN DE EXISTENCIAS

782,8



10018 Lavabo Mae de 58,5 x 45 cm. sin rebosadero y con juego de fijación
Mano izquierda
/ 27 kg. / 4 unidades pallet
Lavabo para instalación mural
PRODUCTO A DESCATALOGAR EN 2013, EN VENTA HASTA FIN DE EXISTENCIAS

782,8

ios **gala VIP**

10024 Lavabo ios de 50 x 38 cm. sin rebosadero y con juego de fijación
/ 37 kg. / 4 unidades pallet
Lavabo para instalación mural

583,5

soft



13060 Lavabo Soft de 57,5 x 45,5 cm. con repisa, con rebosadero y juego de fijación
/ 13 kg. / 24 unidades pallet
Posibilidad de instalación sobre-encimera o mural

102,9

nota: Los lavabos murales se suministran en caja.

lavabos murales

flex **gala VIP**

REFERENCIA DESCRIPCIÓN PRECIO UNITARIO BLANCO



26075 Lavabo Flex de 120 x 47,5 cm. Cubeta doble
Con rebosadero y juego de fijación
/ 35 kg. / 8 unidades pallet
Lavabo para instalación mural o combinable con muebles Flex. [Ver páginas 114 - 115](#)

230,2



26060 Lavabo Flex de 100 x 47,5 cm. Cubeta centrada
Con rebosadero y juego de fijación
/ 30 kg. / 8 unidades pallet
Lavabo para instalación mural o combinable con muebles Flex. [Ver páginas 114 - 115](#)

214,3



26050 Lavabo Flex de 80 x 47,5 cm. Asimétrico. Cubeta izquierda
Con rebosadero y juego de fijación
/ 25 kg. / 12 unidades pallet
Lavabo para instalación mural o combinable con muebles Flex. [Ver páginas 114 - 115](#)

185,7



26040 Lavabo Flex de 80 x 47,5 cm. Asimétrico. Cubeta derecha
Con rebosadero y juego de fijación
/ 25 kg. / 12 unidades pallet
Lavabo para instalación mural o combinable con muebles Flex. [Ver páginas 114 - 115](#)

185,7



26030 Lavabo Flex de 80 x 47,5 cm. Cubeta centrada
Con rebosadero y juego de fijación
/ 25 kg. / 12 unidades pallet
Lavabo para instalación mural o combinable con muebles Flex. [Ver páginas 114 - 115](#)

185,7



26010 Lavabo Flex de 60 x 47,5 cm. con rebosadero y juego de fijación
/ 20 kg. / 16 unidades pallet
Lavabo para instalación mural, sobre-encimera o combinable con muebles Flex
[Ver páginas 114 - 115](#)

158,1

26000 Lavabo Flex de 50 x 47,5 cm. con rebosadero y juego de fijación
/ 16 kg. / 16 unidades pallet
Lavabo para instalación mural, sobre-encimera o combinable con muebles Flex
[Ver páginas 114 - 115](#)

134,7





repuestos

53511 Embellecedor de rebosadero para lavabos Flex 2,6

nota: Los lavabos Flex se suministran con embellecedor de rebosadero incluido.
Los lavabos murales se suministran en caja.

lavabos murales



emma square **gala VIP**

REFERENCIA	DESCRIPCIÓN	PRECIO UNITARIO BLANCO
	27045 Lavabo Emma Square de 80 x 35 cm. compact . Asimétrico. Cubeta izquierda Con rebosadero y juego de fijación / 17 kg. / 14 unidades pallet Posibilidad de instalación mural o sobre-encimera Combinable con muebles Emma. Ver páginas 121 - 124	181,9
	27040 Lavabo Emma Square de 80 x 35 cm. compact . Asimétrico. Cubeta derecha Con rebosadero y juego de fijación / 17 kg. / 14 unidades pallet Posibilidad de instalación mural o sobre-encimera	181,9
	27035 Lavabo Emma Square de 80 x 35 cm. compact . Cubeta centrada Con rebosadero y juego de fijación / 17 kg. / 14 unidades pallet Posibilidad de instalación mural o sobre-encimera Combinable con muebles Emma. Ver páginas 121 - 124	181,9
	27015 Lavabo Emma Square de 60 x 35 cm. compact con rebosadero y juego de fijación / 16 kg. / 24 unidades pallet Posibilidad de instalación mural o sobre-encimera Combinable con muebles Emma. Ver páginas 121 - 124	79,6
	27005 Lavabo Emma Square de 55 x 35 cm. compact con rebosadero y juego de fijación / 14 kg. / 24 unidades pallet Posibilidad de instalación mural o sobre-encimera Combinable con muebles Emma. Ver páginas 121 - 124	78,6
	27020 Lavabo Emma Square de 65 x 45 cm. con rebosadero y juego de fijación / 20 kg. / 16 unidades pallet Posibilidad de instalación mural o sobre-encimera Combinable con muebles Emma. Ver páginas 121 - 124	87,2
	27010 Lavabo Emma Square de 60 x 45 cm. con rebosadero y juego de fijación / 18 kg. / 16 unidades pallet Posibilidad de instalación mural o sobre-encimera Combinable con muebles Emma. Ver páginas 121 - 124	79,6
	27000 Lavabo Emma Square de 55 x 45 cm. con rebosadero y juego de fijación / 16 kg. / 16 unidades pallet Posibilidad de instalación mural o sobre-encimera Combinable con muebles Emma. Ver páginas 121 - 124	78,6
repuestos		
	53511 Embellecedor de rebosadero para lavabos Emma Square	2,6



nota: Los lavabos Emma Square se suministran con embellecedor de rebosadero incluido.
Los lavabos murales se suministran en caja.

lavabos murales

casual

REFERENCIA	DESCRIPCIÓN	PRECIO UNITARIO BLANCO
	13010 Lavabo Casual de 80 x 47,5 cm. sin rebosadero, con juego de fijación / 25 kg. / 14 unidades pallet Posibilidad de instalación mural o sobre-encimera Combinable con muebles Tierra, Casual y Artik. Ver páginas 127 - 129 - 130	157,0
	13020 Lavabo Casual de 60 x 47,5 cm. sin rebosadero, con juego de fijación / 19 kg. / 16 unidades pallet Posibilidad de instalación mural o sobre-encimera Combinable con muebles Tierra, Casual y Artik. Ver páginas 127 - 129 - 130	145,3



wave **gala VIP**

	03030 Lavabo Wave de 50 x 45 cm. con rebosadero y juego de fijación / 13,4 kg. / 32 unidades pallet Posibilidad de instalación mural o sobre-encimera	153,9
	03034 Lavabo Wave de 50 x 45 cm. con rebosadero y juego de fijación Sin orificio de grifería / 13,4 kg. / 32 unidades pallet Posibilidad de instalación mural o sobre-encimera	153,9

club **gala VIP**

	03040 Lavabo Club de 45 x 45 cm. con rebosadero y juego de fijación / 15 kg. / 32 unidades pallet Posibilidad de instalación mural o sobre-encimera	145,3
---	--	-------



sweet **gala VIP**

	03050 Lavabo Sweet de 45 x 45 cm. con rebosadero y juego de fijación / 13,4 kg. / 32 unidades pallet Posibilidad de instalación mural o sobre-encimera	153,9
	03054 Lavabo Sweet de 45 x 45 cm. con rebosadero y juego de fijación Sin orificio de grifería / 13,4 kg. / 32 unidades pallet Posibilidad de instalación mural o sobre-encimera	153,9



nota: Los lavabos murales se suministran en caja.

lavabos murales





veo **gala VIP**

REFERENCIA	DESCRIPCIÓN	PRECIO UNITARIO BLANCO
 10050	Lavabo Veo de 60,5 x 45,5 x 3,5 cm. con rebosadero y juego de fijación / 15,7 kg. / 24 unidades pallet Lavabo para instalación mural o combinable con muebles Veo. Ver página 126	116,7
 10052	Lavabo Veo de 80,5 x 45,5 x 3,5 cm. con rebosadero y juego de fijación / 20,4 kg. / 18 unidades pallet Lavabo para instalación mural o combinable con muebles Veo. Ver página 126	143,3

jazz

 28020	Lavabo Jazz de 62 x 48,5 cm. con juego de fijación / 18,8 kg. / 30 unidades pallet Posibilidad de instalación mural o sobre-encimera	65,5
 28030	Lavabo Jazz de 57 x 48,5 cm. con juego de fijación / 17,8 kg. / 30 unidades pallet Posibilidad de instalación mural o sobre-encimera	60,0
 28040	Lavabo Jazz de 50,5 x 44 cm. con juego de fijación / 13 kg. / 39 unidades pallet Posibilidad de instalación mural o sobre-encimera	59,0

street

 31010	Lavabo Street de 60 x 45 cm. con rebosadero y juego de fijación Orificio de grifería a la derecha / 15,2 kg. / 24 unidades pallet Posibilidad de instalación mural o sobre-encimera	45,2
 31020	Lavabo Street de 55,5 x 45,5 cm. con rebosadero y juego de fijación Orificio de grifería a la derecha / 14,6 kg. / 24 unidades pallet Posibilidad de instalación mural o sobre-encimera	42,2
 31030	Lavabo Street de 50 x 42,5 cm. con rebosadero y juego de fijación Orificio de grifería a la derecha / 12,4 kg. / 24 unidades pallet Posibilidad de instalación mural o sobre-encimera	37,9
 31040	Lavabo Street de 58,5 x 45,5 cm. Asimétrico. Cubeta derecha Con rebosadero y juego de fijación. Orificio de grifería a la izquierda / 16 kg. / 24 unidades pallet Posibilidad de instalación mural o sobre-encimera	75,0
 31050	Lavabo Street de 58,5 x 45,5 cm. Asimétrico. Cubeta izquierda Con rebosadero y juego de fijación. Orificio de grifería a la derecha / 16 kg. / 24 unidades pallet Posibilidad de instalación mural o sobre-encimera	75,0

repuestos

53280	Juego de fijación lavabo	3,7
-------	--------------------------	-----

nota: Los lavabos murales se suministran en caja excepto los modelos Street.

lavamanos

nexus

REFERENCIA	DESCRIPCIÓN	PRECIO UNITARIO BLANCO
 04180	Lavamanos de rincón Nexus de 49,4 x 54 cm. con rebosadero y juego de fijación / 13,5 kg. / 24 unidades pallet Lavabo para instalación mural en rincón	58,7

onda

 04400	Lavamanos Onda de 40 x 28 cm. con rebosadero y juego de fijación / 9 kg. / 36 unidades pallet Lavabo para instalación mural Admite instalación en rincón	97,9
---	---	------

isla

 04410	Lavamanos Isla de 39,5cm. con rebosadero y juego de fijación / 11,2 kg. / 24 unidades pallet Lavabo para instalación mural en rincón PRODUCTO A DESCATALOGAR EN 2013, EN VENTA HASTA FIN DE EXISTENCIAS	97,8
---	---	------

flex **gala VIP**

 26000	Lavamanos Flex de 50 x 47,5 cm. con rebosadero y juego de fijación / 16 kg. / 16 unidades pallet Posibilidad de instalación sobre-encimera, mural o combinable con muebles Flex Ver páginas 114 - 115	134,7
---	--	-------

repuestos

53280	Juego de fijación lavabo	3,7
-------	--------------------------	-----





nota: El lavamanos Flex se suministra con embellecedor de rebosadero y en caja.

lavamanos

arq. **gala VIP**

	REFERENCIA	DESCRIPCIÓN	PRECIO UNITARIO BLANCO
	22090	Lavamanos arq. de 50 x 38 cm. con juego de fijación / 11 kg. / 16 unidades pallet Posibilidad de instalación sobre-encimera, mural o combinable con muebles arq. Aro metálico necesario Ver páginas 116 - 117	105,6
	53503	Aro metálico para lavamanos de 50 cm. (Sobre-encimera y sobremueble)	43,1

emma square **gala VIP**

	27080	Lavamanos Emma Square de 50 x 35 cm. con rebosadero y juego de fijación / 13 kg. / 24 unidades pallet Lavabo para instalación sobre-encimera, mural o combinable con muebles Emma Ver páginas 121 - 124	75,3
	27095	Lavamanos Emma Square de 50 x 25 cm. con rebosadero y juego de fijación / 10 kg. / 30 unidades pallet Lavabo para instalación sobre-encimera, mural o combinable con muebles Emma Ver páginas 121 - 124	72,1
	27085	Lavamanos Emma Square de 42 x 32 cm. con rebosadero y juego de fijación / 9 kg. / 30 unidades pallet Lavabo para instalación sobre-encimera, mural o combinable con muebles Emma Ver páginas 121 - 124	73,2
	27075	Lavamanos Emma Square de 45 x 35 cm. con pedestal integrado, rebosadero y juego de fijación / 18 kg. / 18 unidades pallet Lavabo para instalación mural	99,1
	27090	Lavamanos Emma Square de 25 x 45 cm. con rebosadero y juego de fijación / 8 kg. / 30 unidades pallet Lavabo para instalación sobre-encimera, mural o combinable con muebles Emma Ver páginas 121 - 124	74,3

smart

	25090	Lavamanos Smart de 45 x 36 cm. con rebosadero y juego de fijación / 10 kg. / 24 unidades pallet Lavabo para instalación mural	44,0
---	-------	---	------

repuestos

53280	Juego de fijación lavamanos	3,7
53511	Embellecedor de rebosadero para lavabos Emma Square	2,6
53511	Embellecedor de rebosadero para lavabo Flex	2,6

nota: Los lavamanos arq. y Emma Square se suministran en caja.
Los lavamanos Emma Square se suministran con embellecedor de rebosadero.

lavamanos

lyra

	REFERENCIA	DESCRIPCIÓN	PRECIO UNITARIO BLANCO	PRECIO UNITARIO PÉRGAMO
	29090	Lavamanos Lyra de 45 x 35 cm. con rebosadero y sin juego de fijación / 7 kg. / 24 unidades pallet Lavabo para instalación mural *COLOR PÉRGAMO A DESCATALOGAR EN 2013. EN VENTA HASTA FIN DE EXISTENCIAS	30,4	35,9*

oxigen

	15081	Lavamanos Oxigen de 50 x 23,5 cm. con rebosadero y juego de fijación / 7 kg. / 42 unidades pallet Lavabo para instalación mural	36,3
---	-------	---	------

sena

	29270	Lavamanos Sena de 50 x 23,5 cm. con rebosadero y sin juego de fijación / 6 kg. / 42 unidades pallet Lavabo para instalación mural	34,0
---	-------	---	------

jazz

	28050	Lavamanos Jazz de 40 x 35 cm. con rebosadero y juego de fijación / 10 kg. / 24 unidades pallet Posibilidad de instalación sobre-encimera o mural	53,0
---	-------	--	------

street

	31090	Lavamanos Street de 36 x 32 cm. con rebosadero y juego de fijación / 7,6 kg. / 56 unidades pallet Posibilidad de instalación sobre-encimera o mural	33,6
---	-------	---	------

	31080	Lavamanos Street de 45 x 37,5 cm. Con juego de fijación / 7,6 kg. / 56 unidades pallet Posibilidad de instalación sobre-encimera o mural	36,8
---	-------	--	------

repuestos

53280	Juego de fijación lavamanos	3,7
-------	-----------------------------	-----

nota: El lavamanos Jazz se suministra en caja.

grifería



	still	74
	bloc	75
	arq.	76-77
Novedad	balance	78-80
	tag	81
	silk	82-83
	flow	84
	cosmo	85-87
	noa	88
	delta	89
Novedad	nox	91-92
	uno	90
Novedad	onis	93
	noble	94-95
	greca	96
Novedad	temporizada	97
Novedad	grifería de cocina	97
	recambios y accesorios	98-99

still





still

	REFERENCIA	DESCRIPCIÓN	PRECIO UNITARIO
	38950	Monomando de lavabo con desagüe automático Enlaces de alimentación flexible de 3/8" Aireador con protección contra la cal	160,0
	38951	Monomando de bidé con desagüe automático Enlaces de alimentación flexible de 3/8" Aireador antivandálico con filtro antipartículas integrado. Protección contra la cal	160,0
	38952	Monomando para ducha Equipo de ducha: - Flexo de 175 cm. - Ducha de mano 3 funciones: lluvia, masaje y soft. Antical 'easy-clean' - Soporte.	239,9
	38953	Monomando para baño y ducha Aireador con filtro antipartículas integrado. Protección contra la cal Equipo de ducha: - Flexo de 175 cm. - Ducha de mano 3 funciones: lluvia, masaje y soft. Antical 'easy-clean' - Soporte.	266,6

nota: Ver sistema de expedición de grifería en la página 328.

bloc

bloc

	REFERENCIA	DESCRIPCIÓN	PRECIO UNITARIO
	38850	Monomando de lavabo Enlaces de alimentación flexible de 3/8" Aireador con protección contra la cal	145,1
	38851	Monomando de bidé Enlaces de alimentación flexible de 3/8" Aireador antivandálico con filtro antipartículas integrado. Protección contra la cal	145,1
	38853	Monomando para ducha Equipo de ducha: - Flexo de 175 cm. - Ducha de mano - Soporte	240,7
	38852	Monomando para baño y ducha Aireador con protección contra la cal Equipo de ducha: - Flexo de 175 cm. - Ducha de mano - Soporte	282,3
	38854	Conjunto integral de ducha. Grifería termostática - Rociador de gran caudal de 22 cm. ø - Flexo de 175 cm. - Ducha de mano - Soporte'	395,0



nota: Ver sistema de expedición de grifería en la página 328.

arq. PRODUCTO A DESCATALOGAR EN 2013, EN VENTA HASTA FIN DE EXISTENCIAS

REFERENCIA	DESCRIPCIÓN	PRECIO UNITARIO
	38800 Monomando de lavabo con desagüe automático. Para lavabos con rebosadero Válvula de desagüe automático "up-down" Enlaces de alimentación flexible de 3/8" Aireador anticalcáreo con limitador de caudal	192,0
	38808 Monomando de lavabo con desagüe automático. Para lavabos sin rebosadero Válvula de desagüe automático "up-down" Enlaces de alimentación flexible de 3/8" Aireador anticalcáreo con limitador de caudal	192,0
	38801 Monomando de lavabo con caño alto. Para lavabos con rebosadero Válvula de desagüe automático "up-down" Enlaces de alimentación flexible de 3/8" (60 cm.) Aireador anticalcáreo con limitador de caudal	241,4
	38809 Monomando de lavabo con caño alto. Para lavabos sin rebosadero Válvula de desagüe automático "up-down" Enlaces de alimentación flexible de 3/8" (60 cm.) Aireador anticalcáreo con limitador de caudal	241,4
	38802 Monomando de lavabo para empotrar. Para lavabos con rebosadero Válvula de desagüe automático "up-down" Aireador anticalcáreo con limitador de caudal	367,6
	38810 Monomando de lavabo para empotrar. Para lavabos sin rebosadero Válvula de desagüe automático "up-down" Aireador anticalcáreo con limitador de caudal	367,6
	38804 Monomando de bidé con desagüe automático Válvula de desagüe automático "up-down" Enlaces de alimentación flexible de 3/8" Aireador anticalcáreo con limitador de caudal	192,0
	38806 Monomando para ducha Equipo opcional de ducha: - 38903 ducha de mano cromada Arq. con antical 'easy-clean' 22,8 - 38904 flexo de ducha de 150 cm. 14,3 - 38905 soporte para ducha de mano 9,8 Ver más opciones en páginas 98 a 99	183,2

nota: El equipo opcional de ducha no está incluido en el precio de la referencia principal.
Ver sistema de expedición de grifería en la página 328.

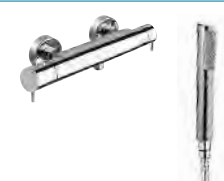
arq. PRODUCTO A DESCATALOGAR EN 2013, EN VENTA HASTA FIN DE EXISTENCIAS



REFERENCIA	DESCRIPCIÓN	PRECIO UNITARIO
	38805 Monomando para bañera y ducha Aireador anticalcáreo con limitador de caudal Equipo opcional de ducha: - 38903 ducha de mano cromada Arq. con antical 'easy-clean' 22,8 - 38904 flexo de ducha de 150 cm. 14,3 - 38905 soporte para ducha de mano 9,8 Ver más opciones en páginas 98 a 99	221,7
	38812 Mezclador termostático para ducha Equipo opcional de ducha: - 38903 ducha de mano cromada Arq. con antical 'easy-clean' 22,8 - 38904 flexo de ducha de 150 cm. 14,3 - 38905 soporte para ducha de mano 9,8 Ver más opciones en páginas 98 a 99	279,8
	38811 Mezclador termostático para bañera y ducha Aireador anticalcáreo con limitador de caudal Equipo opcional de ducha: - 38903 ducha de mano cromada Arq. con antical 'easy-clean' 22,8 - 38904 flexo de ducha de 150 cm. 14,3 - 38905 soporte para ducha de mano 9,8 Ver más opciones en páginas 98 a 99	400,5
	38807 Conjunto integral de ducha - Rociador de gran caudal de 20 cm. ø. con sistema antical 'easy-clean' - Barra de ducha con soporte deslizante - Flexo de 150 cm. - Ducha de mano con sistema antical 'easy-clean'	877,8

nota: El equipo opcional de ducha no está incluido en el precio de la referencia principal.
Ver sistema de expedición de grifería en la página 328.

balance

Novedad

balance

	REFERENCIA	DESCRIPCIÓN	PRECIO UNITARIO
	39310	Monomando de lavabo Cartucho ecológico Enlaces de alimentación flexible de 3/8" Aireador ecológico con limitador de caudal	99,0
	39311	Monomando de lavabo con desagüe automático Cartucho ecológico Enlaces de alimentación flexible de 3/8" Aireador ecológico con limitador de caudal	112,0
	39312	Monomando de lavabo con caño alto & largo Enlaces de alimentación flexible de 3/8"	175,0
	39315	Monomando empotrado para lavabo Caño de 22 cm.	180,0
	39316	Mezclador de lavabo electrónico	200,0

nota: Ver sistema de expedición de grifería en la página 328.

balance

Novedad

balance

	REFERENCIA	DESCRIPCIÓN	PRECIO UNITARIO
	39313	Monomando de bidé Cartucho ecológico Enlaces de alimentación flexible de 3/8" Aireador ecológico con limitador de caudal	99,0
	39314	Monomando de bidé con desagüe automático Cartucho ecológico Enlaces de alimentación flexible de 3/8" Aireador ecológico con limitador de caudal	112,0
	39318	Monomando para ducha Equipo de ducha: - Flexo de 175 cm. - Ducha de mano - Soporte	170,0
	39317	Monomando para baño y ducha Equipo de ducha: - Flexo de 175 cm. - Ducha de mano - Soporte	195,0



La grifería con cartucho ecológico permite un mayor ahorro en el consumo de agua. En el caso de la grifería BALANCE, el ahorro es doble, puesto que cuenta con cartucho ecológico y además aireador ecológico. La combinación de ambos en la misma pieza permite un ahorro del 60% en el consumo de agua.



A diferencia del movimiento tradicional derecha/izquierda para seleccionar la temperatura, el sistema de Energía Smile se caracteriza por un movimiento en una sola dirección. Comienza desde la posición central de la maneta del grifo, donde el agua sale en agua fría. El movimiento se realiza hacia a el lado izquierdo hasta conseguir la temperatura deseada con un suave movimiento. Este innovador sistema impide el calentamiento no deseado del agua en la apertura de un grifo, produciendo de este modo un ahorro de energía.



Grifería ecológica: dispone de un conmutador en dos pasos que permite ahorrar hasta un 50% en el consumo de agua. La combinación de ambos en la misma pieza permite un ahorro del 60% en el consumo de agua.

nota: Ver sistema de expedición de grifería en la página 328.

balance

Novedad







balance

REFERENCIA	DESCRIPCIÓN	PRECIO UNITARIO
	39320 Mezclador termostático para ducha Equipo de ducha: - Flexo de 175 cm. - Ducha de mano - Soporte	205,0
	39319 Mezclador termostático para baño y ducha Equipo de ducha: - Flexo de 175 cm. - Ducha de mano - Soporte	230,0
	39321 Conjunto integral de ducha - Rociador de gran caudal de 22 cm. ø. - Flexo de 175 cm. - Ducha de mano - Soporte	400,0

nota: Ver sistema de expedición de grifería en la página 328.

tag

tag

REFERENCIA	DESCRIPCIÓN	PRECIO UNITARIO
	38870 Monomando de lavabo Enlaces de alimentación flexible de 3/8"	91,8
	38871 Monomando de lavabo con desagüe automático Enlaces de alimentación flexible de 3/8"	103,0
	38876 Monomando empotrado para lavabo	207,1
	38872 Monomando de bidé Enlaces de alimentación flexible de 3/8"	91,8
	38873 Monomando de bidé con desagüe automático Enlaces de alimentación flexible de 3/8"	103,0
	38874 Monomando para ducha Equipo de ducha: - Flexo de 175 cm. - Ducha de mano - Soporte	141,0
	38875 Monomando para baño y ducha Equipo de ducha: - Flexo de 175 cm. - Ducha de mano - Soporte	156,7

nota: Ver sistema de expedición de grifería en la página 328.

silk

silk

	REFERENCIA	DESCRIPCIÓN	PRECIO UNITARIO
	38961	Monomando de lavabo Cartucho ecológico Enlaces de alimentación flexible de 3/8" Aireador con protección contra la cal	77,6
	38960	Monomando de lavabo con desagüe automático Cartucho ecológico Enlaces de alimentación flexible de 3/8" Aireador con protección contra la cal	89,0
	38962	Monomando de lavabo con caño alto & largo Cartucho ecológico Enlaces de alimentación flexible de 3/8" (50 cm.) Aireador con protección contra la cal	146,1
	38964	Monomando de bidé Cartucho ecológico Enlaces de alimentación flexible de 3/8" Aireador antivandálico con filtro antipartículas integrado Protección contra la cal	77,6
	38963	Monomando de bidé con desagüe automático Cartucho ecológico Enlaces de alimentación flexible de 3/8" Aireador antivandálico con filtro antipartículas integrado Protección contra la cal	89,0

 Grifería ecológica: dispone de un conmutador en dos pasos que permite ahorrar hasta un 50% en el consumo de agua

nota: Ver sistema de expedición de grifería en la página 328.

silk

silk

	REFERENCIA	DESCRIPCIÓN	PRECIO UNITARIO
	38965	Monomando para ducha Cartucho ecológico Equipo de ducha: - Flexo de 175 cm. - Ducha de mano - Soporte	119,8
	38966	Monomando para baño y ducha Cartucho ecológico Aireador con protección contra la cal Equipo de ducha: - Flexo de 175 cm. - Ducha de mano - Soporte	140,3
	38967	Conjunto integral de ducha - Cartucho ecológico - Rociador de gran caudal de 22 cm. ø. - Flexo de 175 cm. - Ducha de mano - Soporte integrado en la grifería	397,4

 Grifería ecológica: dispone de un conmutador en dos pasos que permite ahorrar hasta un 50% en el consumo de agua

nota: Ver sistema de expedición de grifería en la página 328.

flow









flow

	REFERENCIA	DESCRIPCIÓN	PRECIO UNITARIO
	38941	Monomando de lavabo Enlaces de alimentación flexible de 3/8"	75,4
	38940	Monomando de lavabo con desagüe automático Enlaces de alimentación flexible de 3/8"	87,2
	38944	Monomando empotrado para lavabo Aireador antivandálico con filtro antipartículas integrado. Protección contra la cal	208,5
	38943	Monomando de bidé Enlaces de alimentación flexible de 3/8" Aireador antivandálico con filtro antipartículas integrado. Protección contra la cal	76,5
	38942	Monomando de bidé con desagüe automático Enlaces de alimentación flexible de 3/8" Aireador antivandálico con filtro antipartículas integrado. Protección contra la cal	88,4
	38945	Monomando para ducha Equipo de ducha: - Flexo de 175 cm. - Ducha de mano - Soporte	130,8
	38946	Monomando para baño y ducha Equipo de ducha: - Flexo de 175 cm. - Ducha de mano - Soporte	139,0

nota: Ver sistema de expedición de grifería en la página 328.

cosmo



cosmo

	REFERENCIA	DESCRIPCIÓN	PRECIO UNITARIO
	38886	Monomando de lavabo Enlaces de alimentación flexible de 3/8"	66,5
	38881	Monomando de lavabo con desagüe automático Enlaces de alimentación flexible de 3/8"	79,9
	38880	Monomando de lavabo con caño alto Enlaces de alimentación flexible de 3/8" (50 cm.)	113,6
	38888	Monomando empotrado para lavabo	176,8
	38887	Monomando de bidé Enlaces de alimentación flexible de 3/8"	66,5
	38882	Monomando de bidé con desagüe automático Enlaces de alimentación flexible de 3/8"	79,9
	38883	Monomando para ducha Equipo de ducha: - Flexo de 175 cm. - Ducha de mano - Soporte	91,1
	38884	Monomando para baño y ducha Equipo de ducha: - Flexo de 175 cm. - Ducha de mano - Soporte	108,2

nota: Ver sistema de expedición de grifería en la página 328.

cosmo







cosmo

REFERENCIA	DESCRIPCIÓN	PRECIO UNITARIO
	38893 Monomando empotrado para baño-ducha Equipo opcional de ducha: - 39122 ducha de mano cilíndrica - 39150 flexo de ducha de 175 cm. - 39141 soporte cilíndrico para ducha de mano Ver más opciones en páginas 98 a 99	191,3 12,9 9,7 8,5
	38885 Conjunto integral de ducha - Rociador de gran caudal de 20 cm. ø - Barra de ducha telescópica con soporte - Flexo de 175 cm. - Ducha de mano	438,7

nota: El equipo opcional de ducha no está incluido en el precio de la referencia principal.
Ver sistema de expedición de grifería en la página 328.

cosmo

cosmo

REFERENCIA	DESCRIPCIÓN	PRECIO UNITARIO
	38889 Monomando empotrado para ducha Accesorios opcionales: - 39132 rociador circular de 20 cm. ø. Sistema antical 'easy-clean' - 39156 brazo a pared cilíndrico Ver más opciones en páginas 98 a 99	93,4 87,9 48,3
	38891 Monomando empotrado para baño-ducha (2 salidas) Accesorios opcionales: - 39132 rociador circular de 20 cm. ø. Sistema antical 'easy-clean' - 39156 brazo a pared cilíndrico - 39122 ducha de mano cilíndrica - 39200 toma de agua con soporte - 39150 flexo de ducha de 175 cm. Ver más opciones en páginas 98 a 99	148,5 87,9 48,3 12,9 37,5 9,7
	38894 Monomando empotrado para baño-ducha (3 salidas) Accesorios opcionales: - 39132 rociador circular de 20 cm. ø - 39156 brazo a pared cilíndrico - 39122 ducha de mano cilíndrica - 39200 toma de agua con soporte - 39150 flexo de ducha de 175 cm. - 39161 caño a pared Ver más opciones en páginas 98 a 99	258,6 87,9 48,3 12,9 37,5 9,7 21,4
	38890 Termostático empotrado para ducha Accesorios opcionales: - 39132 rociador circular de 20 cm. ø. Sistema antical 'easy-clean' - 39156 brazo a pared cilíndrico Ver más opciones en páginas 98 a 99	292,4 87,9 48,3
	38892 Termostático empotrado para baño-ducha (2 salidas) Accesorios opcionales: - 39132 rociador circular de 20 cm. ø. Sistema antical 'easy-clean' - 39156 brazo a pared cilíndrico - 39122 ducha de mano cromada cilíndrica - 39200 toma de agua con soporte - 39150 flexo de ducha de 175 cm. Ver más opciones en páginas 98 a 99	340,8 87,9 48,3 12,9 37,5 9,7
	38895 Termostático empotrado para baño-ducha (3 salidas) Accesorios opcionales: - 39132 rociador circular de 20 cm. ø. Sistema antical 'easy-clean' - 39156 brazo a pared cilíndrico - 39122 ducha de mano cilíndrica - 39200 toma de agua con soporte - 39150 flexo de ducha de 175 cm. - 39161 caño a pared Ver más opciones en páginas 98 a 99	461,1 87,9 48,3 12,9 37,5 9,7 21,4

nota: Los accesorios opcionales no están incluidos en el precio de la referencia principal.
Ver sistema de expedición de grifería en la página 328.

noa

noa

	REFERENCIA	DESCRIPCIÓN	PRECIO UNITARIO
	38931	Monomando de lavabo Cartucho ecológico Enlaces de alimentación flexible de 3/8" Aireador con filtro antipartículas integrado. Protección contra la cal	62,4
	38930	Monomando de lavabo con desagüe automático Cartucho ecológico Enlaces de alimentación flexible de 3/8" Aireador con filtro antipartículas integrado. Protección contra la cal	73,0
	38933	Monomando de bidé Cartucho ecológico Enlaces de alimentación flexible de 3/8" Aireador antivandálico con filtro antipartículas integrado. Protección contra la cal	62,4
	38932	Monomando de bidé con desagüe automático Cartucho ecológico Enlaces de alimentación flexible de 3/8" Aireador antivandálico con filtro antipartículas integrado. Protección contra la cal	73,0
	38934	Monomando para ducha Cartucho ecológico Equipo de ducha: - Flexo de 175 cm. - Ducha de mano - Soporte	83,6
	38935	Monomando para baño y ducha Cartucho ecológico Equipo de ducha: - Flexo de 175 cm. - Ducha de mano - Soporte	91,9

 Grifería ecológica: dispone de un conmutador en dos pasos que permite ahorrar hasta un 50% en el consumo de agua

nota: Ver sistema de expedición de grifería en la página 328.

delta

delta







	REFERENCIA	DESCRIPCIÓN	PRECIO UNITARIO
	38860	Monomando de lavabo Cartucho ecológico Enlaces de alimentación flexible de 3/8" Cadenilla incluida (sin tapón)	50,6
	38861	Monomando de lavabo con desagüe automático Cartucho ecológico Enlaces de alimentación flexible de 3/8"	52,5
	38862	Monomando de bidé Cartucho ecológico Enlaces de alimentación flexible de 3/8" Cadenilla incluida (sin tapón)	51,3
	38863	Monomando de bidé con desagüe automático Cartucho ecológico Enlaces de alimentación flexible de 3/8"	53,0
	38865	Monomando para ducha Cartucho ecológico Equipo de ducha: - Flexo de 175 cm. - Ducha de mano - Soporte	70,2
	38864	Monomando para baño y ducha Cartucho ecológico Equipo de ducha: - Flexo de 175 cm. - Ducha de mano - Soporte	77,8
	38866	Monomando empotrado para ducha Cartucho ecológico Accesorios opcionales: - 39132 rociador circular de 20 cm. ø. Sistema antical 'easy-clean' - 39156 brazo a pared cilíndrico Ver más opciones en páginas 98 a 99	51,6 87,9 48,3

 Grifería ecológica: dispone de un conmutador en dos pasos que permite ahorrar hasta un 50% en el consumo de agua

nota: Los accesorios opcionales no están incluidos en el precio de la referencia principal. Ver sistema de expedición de grifería en la página 328.

Novedad



NOX DISPONIBILIDAD 2º TRIMESTRE 2013

	REFERENCIA	DESCRIPCIÓN	PRECIO UNITARIO
	38985	Monomando de lavabo* Enlaces de alimentación flexible de 3/8"	45,5
	38986	Monomando de lavabo con desagüe automático Enlaces de alimentación flexible de 3/8"	48,0
	38991	Monomando de bidé* Enlaces de alimentación flexible de 3/8"	45,5
	38992	Monomando de bidé con desagüe automático Enlaces de alimentación flexible de 3/8"	48,0
	38987	Monomando para ducha No incluye equipo de ducha	53,5
	38988	Monomando para ducha Equipo de ducha: - Flexo de 150 cm. - Ducha de mano - Soporte	69,0

nota: *No incluye cadenilla, sólo enganche.
Ver sistema de expedición de grifería en la página 328.

Novedad

NOX DISPONIBILIDAD 2º TRIMESTRE 2013

	REFERENCIA	DESCRIPCIÓN	PRECIO UNITARIO
	38989	Monomando para baño y ducha No incluye equipo de ducha	65,0
	38990	Monomando para baño y ducha Equipo de ducha: - Flexo de 170 cm. - Ducha de mano - Soporte	82,0
	38994	Kit de ducha - Barra de ducha - Soporte deslizante - Ducha de mano - Flexo	36,5

nota: Ver sistema de expedición de grifería en la página 328.

uno

uno

REFERENCIA	DESCRIPCIÓN	PRECIO UNITARIO
	38831 Monomando de lavabo* Enlaces de alimentación flexible de 3/8"	38,3
	38832 Monomando de bidé* Enlaces de alimentación flexible de 3/8"	38,3
	38835 Monomando para ducha Equipo de ducha: - Flexo de 175 cm. - Ducha de mano - Soporte	51,6
	38836 Monomando para baño y ducha Equipo de ducha: - Flexo de 175 cm. - Ducha de mano - Soporte	60,5

nota: *No incluye cadenilla ni enganche.
Ver sistema de expedición de grifería en la página 328.

onis

Novedad





onis DISPONIBILIDAD 2º TRIMESTRE 2013

REFERENCIA	DESCRIPCIÓN	PRECIO UNITARIO
	38975 Monomando de lavabo* Enlaces de alimentación flexible de 3/8"	32,5
	38976 Monomando de lavabo con desagüe automático Enlaces de alimentación flexible de 3/8"	34,0
	38979 Monomando de bidé* Enlaces de alimentación flexible de 3/8"	32,5
	38980 Monomando de bidé con desagüe automático Enlaces de alimentación flexible de 3/8"	34,0
	38977 Monomando para ducha** 39128 Equipo opcional de ducha: - Flexo - Ducha de mano - Soporte para ducha de mano Conjunto grifería completo	56,0
	38978 Monomando para baño y ducha** 39128 Equipo opcional de ducha: - Flexo. - Ducha de mano - Soporte para ducha de mano Conjunto grifería completo	64,0
	38981 Mezclador termostático para ducha** 39128 Equipo opcional de ducha: - Flexo - Ducha de mano - Soporte para ducha de mano Conjunto grifería completo	132,0
	38982 Mezclador termostático para baño y ducha** 39128 Equipo opcional de ducha: - Flexo - Ducha de mano - Soporte para ducha de mano Conjunto grifería completo	169,0

nota: *No incluye cadenilla, sólo enganche.
**No incluye equipo de ducha
Ver sistema de expedición de grifería en la página 328.

noble





noble PRODUCTO A DESCATALOGAR EN 2013, EN VENTA HASTA FIN DE EXISTENCIAS

REFERENCIA	DESCRIPCIÓN	PRECIO UNITARIO
	38845 Mezclador de lavabo con desagüe automático Enlaces de alimentación flexible de 3/8" Aireador anticalcáreo con limitador de caudal	251,1
	38844 Batería de lavabo con desagüe automático. Para lavabos con 3 orificios Enlaces de alimentación flexible de 3/8" Aireador anticalcáreo con limitador de caudal	274,7
	38846 Mezclador de bidé con desagüe automático Enlaces de alimentación flexible de 3/8" Aireador anticalcáreo con limitador de caudal	251,1
	38847 Batería de bidé con desagüe automático. Para bidés con 3 orificios Enlaces de alimentación flexible de 3/8" Aireador anticalcáreo con limitador de caudal	276,5

nota: Ver sistema de expedición de grifería en la página 328.

noble





noble PRODUCTO A DESCATALOGAR EN 2013, EN VENTA HASTA FIN DE EXISTENCIAS

REFERENCIA	DESCRIPCIÓN	PRECIO UNITARIO
	38842 Mezclador para ducha Equipo de ducha: - Barra de ducha telescópica con soporte deslizante, - Flexo liso de latón de 175 cm. - Ducha de mano	428,0
	38840 Mezclador para bañera y ducha Aireador anticalcáreo con limitador de caudal Equipo de ducha: - Flexo liso de latón de 175 cm. - Ducha de mano - Soporte	372,0
	38843 Mezclador termostático para ducha Equipo de ducha: - Barra de ducha telescópica con soporte deslizante - Flexo liso de latón de 175cm. - Ducha de mano	490,7
	38841 Mezclador termostático para bañera y ducha Aireador anticalcáreo con limitador de caudal Equipo de ducha: - Flexo liso de latón de 175 cm. - Ducha de mano - Soporte	456,4

nota: Ver sistema de expedición de grifería en la página 328.

grecia

grecia

	REFERENCIA	DESCRIPCIÓN	PRECIO UNITARIO
	38970	Mezclador de lavabo con desagüe automático Enlaces de alimentación flexible de 3/8" Montura cerámica 1/4 vuelta	133,0
	38971	Mezclador de bidé con desagüe automático Enlaces de alimentación flexible de 3/8" Montura cerámica 1/4 vuelta	133,0
	38972	Mezclador para ducha Montura cerámica 1/4 vuelta Equipo de ducha: - Flexo de 170 cm. - Ducha de mano - Soporte	156,9
	38973	Mezclador para baño-ducha Montura cerámica 1/4 vuelta Equipo de ducha: - Flexo de 170 cm. - Ducha de mano - Soporte	179,5

nota: Ver sistema de expedición de grifería en la página 328.

temporizada / grifería de cocina

Novedad

temporizada













	REFERENCIA	DESCRIPCIÓN	PRECIO UNITARIO
	39230	Monomando temporizado para lavabo Cartucho ecológico Enlaces de alimentación flexible de 3/8"	70,0

grifería de cocina
noa







	38936	Monomando de cocina Cartucho ecológico Enlaces de alimentación flexible de 3/8"	92,0
--	-------	---	------

nota: Ver sistema de expedición de grifería en la página 328.

accesorios

REFERENCIA	DESCRIPCIÓN	PRECIO UNITARIO
	38903 Ducha de mano cilíndrica con antical 'easy-clean'	22,8
	39123 Ducha de mano rectangular	12,9
	39122 Ducha de mano cilíndrica	12,9
	39127 Ducha de mano	9,0
	39128 Ducha de mano con flexo y soporte de pared	17,0
	38905 Soporte cilíndrico para ducha de mano Arq.	9,8
	39141 Soporte cilíndrico para ducha de mano	8,5
	39142 Soporte rectangular para ducha de mano	8,5
	39160 Cascada a pared	267,8
	39132 Rociador circular 20 cm. ø. Sistema antical 'easy clean'	87,9
	39133 Rociador cuadrado 20 cm. Sistema antical 'easy clean'	128,5
	39156 Brazo a pared cilíndrico para rociador	48,3

accesorios

REFERENCIA	DESCRIPCIÓN	PRECIO UNITARIO
	39157 Brazo a pared rectangular para rociador	59,0
	39161 Caño a pared	21,4
	39200 Toma de agua con soporte para ducha de mano	37,5
	38901 Válvula de desagüe automático up-down para lavabos con rebosadero	48,9
	38920 Válvula de desagüe automático up-down para lavabos sin rebosadero	48,9
	39202 Válvula desagüe automático y varilla	20,8
	38830 Sifón botella cilíndrico de 1 ^{1/4} ". Longitud ajustable entre 35 y 95 mm. con acceso inferior Tubo de 250 mm	23,9
	38803 Sifón botella cilíndrico de 1 ^{1/4} ". Longitud ajustable entre 90 y 205 mm. con acceso inferior Tubo de 300 mm	95,7
repuestos		
	39150 Flexo de ducha / baño ducha de 175 cm.	9,7
	38904 Flexo de ducha/baño ducha doble grapado de 150 cm.	14,3
	39220 Flexo de ducha/baño ducha de 150 cm.	9,5
	39151 Enlaces de alimentación flexible 3/8". 37 cm.	5,4
	39154 Enlaces de alimentación flexible 3/8". 60 cm.	11,8
	39153 Enlaces de alimentación flexible 3/8". 50 cm.	8,5
	38902 Tapón para válvula de desagüe automático up-down	16,3

repuestos

Cartuchos

	LAVABO		BIDÉ		DUCHA		BAÑO-DUCHA		Monturas		
	REFERENCIA	PRECIO	REFERENCIA	PRECIO	REFERENCIA	PRECIO	REFERENCIA	PRECIO	REFERENCIA	PRECIO	PRECIO
ARQ.	39046	37,5	39046	37,5	39045	34,3	39045	34,3	GRECIA	39040	12,9
BLOC	39038	16,1	39038	16,1	39038	16,1	39038	16,1	NOBLE	39044	27,9
COSMO	39039	10,7	39039	10,7	39039	10,7	39039	10,7			
DELTA	39009	10,7	39009	10,7	39010	10,7	39010	10,7			
FLOW	39037	19,2	39037	19,2	39037	19,2	39037	19,2			
NOA	39035	16,1	39035	16,1	39036	16,1	39036	16,1			
SILK	39034	17,2	39034	17,2	39036	16,1	39035	16,1			
STILL	39041	16,1	39041	16,1	39042	16,1	39042	16,1			
TAG	39039	10,7	39039	10,7	39039	10,7	39039	10,7			
UNO	39043	13,9	39043	13,9	39043	13,9	39043	13,9			

Aireadores

	LAVABO		BIDÉ		BAÑO-DUCHA	
	REFERENCIA	PRECIO	REFERENCIA	PRECIO	REFERENCIA	PRECIO
ARQ.	39070	9,7	39070	9,7	39071	9,7
BLOC	39053	4,3	**		39053	4,3
COSMO	39057	2,2	39057	2,2	39058	2,2
DELTA	39006	2,2	39025	2,2	39017	2,2
FLOW	39051	2,7	**		39051	2,7
GRECIA	39059	3,7	39064	3,7		
NOA	39050	3,7	**		39051	2,7
NOBLE	39070	9,7	39070	9,7	39069	10,7
SILK	39054	4,3	**		39053	4,3
STILL	39054	4,3	**		39051	2,7
TAG	39057	2,2	39063	2,2	39057	2,2
UNO	39051	2,7	39067	3,2	39051	2,7

nota: ** Ver referencia rótula completa.

Fijación

	LAVABO / BIDÉ		LAVABO CAÑO ALTO	
	REFERENCIA	PRECIO	REFERENCIA	PRECIO
ARQ.	39173	18,2	39172	4,8
BLOC	39170	3,2		
COSMO	39174	4,3	39174	4,3
DELTA	39003	3,2		
FLOW	39170	3,2		
GRECIA	39176	3,7		
NOA	39170	3,2		
NOBLE	39177	7,5		
SILK	39170	3,2	39170	3,2
STILL	39170	3,2		
TAG	39175	4,3		
UNO	39171	2,2		

repuestos

Rotula completa

	REFERENCIA	PRECIO
ARQ	39081	19,2
BLOC	39078	8,5
COSMO	39080	8,5
DELTA	39007	7,5
FLOW	39078	8,5
GRECIA	39076	10,7
NOA	39077	7,5
NOBLE	39081	19,2
SILK	39078	8,5
STILL	39078	8,5
TAG	39075	10,7
UNO	39079	7,5

Ducha de mano

	REFERENCIA	PRECIO
ARQ	38903	22,8
BLOC	39123	12,9
COSMO	39122	12,9
DELTA	39018	6,4
FLOW	39122	12,9
GRECIA	39126	30,0
NOA	39121	7,5
NOBLE	38911	30,8
SILK	39122	12,9
STILL	39125	75,0
TAG	39122	12,9
UNO	39120	5,4

Soporte para ducha de mano

	REFERENCIA	PRECIO
ARQ	38905	9,8
BLOC	39142	8,5
COSMO	39141	8,5
DELTA	39019	3,7
FLOW	39141	8,5
GRECIA	39144	8,5
NOA	39140	5,4
NOBLE	38910	24,2
SILK	39141	8,5
STILL	39141	8,5
TAG	39141	8,5
UNO	39143	2,7

Varilla

	REFERENCIA	PRECIO
COSMO	39183	5,2
DELTA	39004	2,0
FLOW	39180	4,1
GRECIA	39184	6,2
NOA	39182	2,0
NOBLE	39185	16,2
SILK	39180	4,1
STILL	39181	5,4
TAG	39183	5,2

Florón con excéntrica

	REFERENCIA	PRECIO
ARQ	39191	21,4
BLOC	39113	18,2
COSMO	39111	12,9
DELTA	39024	10,7
FLOW	39113	18,2
GRECIA	39115	12,9
NOA	39113	18,2
NOBLE	39190	69,7
SILK	39113	18,2
STILL	39113	18,2
TAG	39112	12,9
UNO	39114	9,7

Inversor

	REFERENCIA	PRECIO
ARQ	39089	28,9
BLOC	39091	10,7
COSMO	39088	12,9
DELTA	39016	7,5
FLOW	39087	12,9
GRECIA	39093	26,8
NOA	39086	8,5
NOBLE	39094	51,4
SILK	39090	10,7
STILL	39087	12,9
TAG	39092	12,9
UNO	39085	7,5

Maneta

	REFERENCIA	PRECIO
ARQ	39110	29,2
BLOC	39106	24,6
COSMO	39103	11,8
DELTA	39008	10,7
FLOW	39102	11,8
GRECIA	39108	12,9
NOA	39101	10,7
NOBLE	39109	27,9
SILK	39105	11,8
STILL	39104	11,8
TAG	39107	12,9
UNO	39100	10,7

Base lavabo / bidé

	REFERENCIA	PRECIO
ARQ	39168	10,7
BLOC	39167	10,7
COSMO	39165	10,7
NOBLE	39164	13,9
UNO	39166	6,4

muebles de baño



Novedad	zafiro <small>gala VIP</small>	104
Novedad	cuarzo <small>gala VIP</small>	105-108
Novedad	jade <small>gala VIP</small>	109
Novedad	ambar <small>gala VIP</small>	110-111
Novedad	petit <small>gala VIP</small>	112
	cubic <small>gala VIP</small>	113
	flex <small>gala VIP</small>	114-115
	arq. <small>gala VIP</small>	116-117
	noble <small>gala VIP</small>	118
	bel-la <small>gala VIP</small>	119
	minimal <small>gala VIP</small>	120
	emma square <small>gala VIP</small>	121-123
	emma <small>gala VIP</small>	123
	emma basic <small>gala VIP</small>	124
	combinación muebles y lavabos emma <small>gala VIP</small>	125
	veo <small>gala VIP</small>	126
	tierra <small>gala VIP</small>	127
	smile <small>gala VIP</small>	128
	casual <small>gala VIP</small>	129
	artik <small>gala VIP</small>	130

zafiro gala VIP

Novedad

zafiro

CARACTERÍSTICAS: Cuerpo y frente: MDF lacado blanco brillo. Tirador: MDF lacado gris mate. Herrajes de alta gama: guías de extracción total con amortiguación. Fijaciones a pared. **2 cajones** con interior textura textil. Columna: 2 puertas con tirador. Espejo: Luna de 5 mm. e iluminación led 3,36 W.

pack zafiro 100 cm.

REFERENCIA	DESCRIPCIÓN	PRECIO UNITARIO
7926100	Mueble Zafiro de 99,7 x 45,2 cm. Lavabo Emma de 101 x 46,5 cm. Espejo Zafiro de 80 x 60 cm. con luz led (3,36 W)	844,6



pack zafiro 80 cm.

REFERENCIA	DESCRIPCIÓN	PRECIO UNITARIO
7926000	Mueble Zafiro de 79,7 x 45,2 cm. Lavabo Emma de 81 x 46 cm. Espejo Zafiro de 80 x 60 cm. con luz led (3,36 W)	793,1



conjunto zafiro 100 cm.

REFERENCIA	DESCRIPCIÓN	PRECIO UNITARIO
7906100	Mueble Zafiro de 99,7 x 45,2 cm. Lavabo Emma de 101 x 46,5 cm.	561,4



conjunto zafiro 80 cm.

REFERENCIA	DESCRIPCIÓN	PRECIO UNITARIO
7906000	Mueble Zafiro de 79,7 x 45,2 cm. Lavabo Emma de 81 x 46 cm.	515,0



columna zafiro

REFERENCIA	DESCRIPCIÓN	PRECIO UNITARIO
3842400	Columna Zafiro de 35 x 30 x 140 cm.	370,8



nota: Ver acabados de color en la página 331.

cuarzo gala VIP

Novedad

cuarzo 3 cajones

CARACTERÍSTICAS: Cuerpo y frente: tablero melamínico. Acabados blanco brillo y negro brillo. Herrajes de alta gama: guías de extracción total con amortiguación. **3 Cajones**. 4 Patas. Columna: 2 puertas con tirador. Espejo: 80 x 60 cm. Luna pulida 5 mm. Iluminación fluorescente 2 x 15 W.

pack cuarzo 100 cm. (lavabo smile)

REFERENCIA	OPCIONES COLOR		DESCRIPCIÓN	PRECIO UNITARIO
	BLANCO	NEGRO		
79225	01	02	Mueble Cuarzo de 99,7 x 45,3 cm. Lavabo Smile de 101 x 46 cm. Espejo con luz fluorescente de 80 x 60 cm. (2 x 15 W)	762,2



pack cuarzo 100 cm. (lavabo emma)

REFERENCIA	OPCIONES COLOR		DESCRIPCIÓN	PRECIO UNITARIO
	BLANCO	NEGRO		
79226	01	02	Mueble Cuarzo de 99,7 x 45,3 cm. Lavabo Emma de 101 x 46,5 cm. Espejo con luz fluorescente de 80 x 60 cm. (2 x 15 W)	782,8



pack cuarzo 80 cm. (lavabo smile)

REFERENCIA	OPCIONES COLOR		DESCRIPCIÓN	PRECIO UNITARIO
	BLANCO	NEGRO		
79223	01	02	Mueble Cuarzo de 79,7 x 45,3 cm. Lavabo Smile de 81 x 46 cm. Espejo con luz fluorescente de 80 x 60 cm. (2 x 15 W)	721,0



pack cuarzo 80 cm. (lavabo emma)

REFERENCIA	OPCIONES COLOR		DESCRIPCIÓN	PRECIO UNITARIO
	BLANCO	NEGRO		
79224	01	02	Mueble Cuarzo 79,7 x 45,3 cm. Lavabo Emma de 81 x 46 cm. Espejo con luz fluorescente de 80 x 60 cm. (2 x 15 W)	736,5



nota: Ver acabados de color en la página 331.

cuarzo **galaVIP****Novedad****cuarzo 3 cajones**

CARACTERÍSTICAS: Cuerpo y frente: tablero melamínico. Acabados blanco brillo y negro brillo. Herrajes de alta gama: guías de extracción total con amortiguación. **3 Cajones.** 4 Patas. Columna: 2 puertas con tirador.

conjunto cuarzo 100 cm. (lavabo smile)

REFERENCIA	OPCIONES COLOR		DESCRIPCIÓN	PRECIO UNITARIO
	BLANCO	NEGRO		
 79025	01	02	Mueble Cuarzo de 99,7 x 45,3 cm. Lavabo Smile de 101 x 46 cm.	545,9

conjunto cuarzo 100 cm. (lavabo emma)

 79026	01	02	Mueble Cuarzo de 99,7 x 45,3 cm. Lavabo Emma de 101 x 46,5 cm.	566,5
---	----	----	---	-------

conjunto cuarzo 80 cm. (lavabo smile)

 79023	01	02	Mueble Cuarzo de 79,7 x 45,3 cm. Lavabo Smile de 81 x 46 cm.	515,0
---	----	----	---	-------

conjunto cuarzo 80 cm. (lavabo emma)

 79024	01	02	Mueble Cuarzo de 79,7 x 45,3 cm. Lavabo Emma de 81 x 46 cm.	530,5
---	----	----	--	-------

columna cuarzo

 38289	01	02	Columna Cuarzo de 35 x 30 x 140 cm.	302,8
---	----	----	-------------------------------------	-------

nota: Ver acabados de color en la página 331.

cuarzo **galaVIP****Novedad****cuarzo 2 cajones**

CARACTERÍSTICAS: Cuerpo y frente: tablero melamínico. Acabados blanco brillo y negro brillo. Herrajes de alta gama: guías de extracción total con amortiguación. Fijaciones a pared. **2 cajones.** Suspendido. Columna: 2 puertas con tirador. Espejo: 80 x 60 cm. Luna pulida 5 mm. Iluminación fluorescente. 2x15 W. o 60 x 60 cm. Luna pulida 5mm. Iluminación fluorescente 40 W.

pack cuarzo 80 cm. (lavabo smile)

REFERENCIA	OPCIONES COLOR		DESCRIPCIÓN	PRECIO UNITARIO
	BLANCO	NEGRO		
 79221	01	02	Mueble Cuarzo de 79,7 x 45,3 cm. Lavabo Smile de 81 x 46 cm. Espejo con luz fluorescente de 80 x 60 cm. (2 x 15 W)	628,3

pack cuarzo 80 cm. (lavabo emma)

 79222	01	02	Mueble Cuarzo de 79,7 x 45,3 cm. Lavabo Emma de de 81 x 46 cm. Espejo con luz fluorescente de 80 x 60 cm. (2 x 15 W)	643,8
---	----	----	--	-------

pack cuarzo 60 cm. (lavabo smile)

 79220	01	02	Mueble Cuarzo de 59,7 x 45,3 cm. Lavabo Smile de 61 x 46 cm. Espejo con luz fluorescente de 60 x 60 cm. (40 W)	592,3
---	----	----	--	-------

nota: Ver acabados de color en la página 331.

cuarzo **gala VIP****Novedad****cuarzo 2 cajones**

CARACTERÍSTICAS: Cuerpo y frente: tablero melamínico. Acabados blanco brillo y negro brillo. Herrajes de alta gama: guías de extracción total con amortiguación. Fijaciones a pared. **2 cajones.** Suspendido. Columna: 2 puertas con tirador.

conjunto cuarzo 80 cm. (lavabo smile)

	REFERENCIA	OPCIONES COLOR		DESCRIPCIÓN	PRECIO UNITARIO
		BLANCO	NEGRO		
	79021	01	02	Mueble Cuarzo Cuarzo de 79,7 x 45,3 cm. Lavabo Smile de 81 x 46 cm.	427,5

conjunto cuarzo 80 cm. (lavabo emma)

	79022	01	02	Mueble Cuarzo Cuarzo de 79,7 x 45,3 cm. Lavabo Emma de 81 x 46 cm.	437,8
--	-------	----	----	---	-------

conjunto 60 cm. (lavabo smile)

	79020	01	02	Mueble Cuarzo de 59,7 x 45,3 cm. Lavabo Smile de 61 x 46 cm.	396,6
---	-------	----	----	---	-------

columna cuarzo

	38289	01	02	Columna Cuarzo de 35 x 30 x 140 cm.	302,8
---	-------	----	----	-------------------------------------	-------

nota: Ver acabados de color en la página 331.

jade **gala VIP****Novedad****jade**

CARACTERÍSTICAS: Cuerpo y frente: tablero melamínico. Acabados negro pino Saboya y blanco brillo. Acabados negro pino Saboya y lacado blanco brillo. Herrajes: guías de extracción total con amortiguación. Fijaciones a pared. **2 cajones.** Suspendido. Columna: 2 puertas. Reversible. Espejo: 60 x 80 cm. Posibilidad de instalación horizontal y vertical. Luna de 4 mm. Luminaria: aplique con multienganche. 2 lámparas halógenas de 40W.

pack jade 80 cm. (lavabo smile)

	REFERENCIA	OPCIONES COLOR		DESCRIPCIÓN	PRECIO UNITARIO
		BLANCO	PINO NEGRO		
	79200	01	82	Mueble Jade de 79,5 x 44,5 cm. Lavabo Smile de 81 x 46 cm. Espejo Jade de 80 x 60 cm. Luminaria Jade	400,3

pack jade 60 cm. (lavabo smile)

	79201	01	82	Mueble Jade de 59,5 x 44,5 cm. Lavabo Smile de 61 x 46 cm. Espejo Jade de 60 x 80 cm. Luminaria Jade	381,4
--	-------	----	----	---	-------

conjunto jade 80 cm. (lavabo smile)

	79000	01	82	Mueble Jade de 79,5 x 44,5 cm. Lavabo Smile de 81 x 46 cm.	329,6
---	-------	----	----	---	-------

conjunto jade 60 cm. (lavabo smile)

	79001	01	82	Mueble Jade de 59,5 x 44,5 cm. Lavabo Smile de 61 x 46 cm.	303,9
---	-------	----	----	---	-------

columna jade

	38277	01	82	Columna Jade de 35 x 30 x 140 cm.	243,4
---	-------	----	----	-----------------------------------	-------

nota: Ver acabados de color en la página 331.

Novedad

ambar

CARACTERÍSTICAS: Cuerpo y frente: tablero melamínico canteado PVC. Acabados: lacado blanco brillo y wengé. Panel lateral en acabado aluminio. **2 puertas.** Patas opcionales. Columna: 2 puertas. Bisagras con cierre self close. Espejos: Luna de 3 mm. canteada en PVC acabado en aluminio. Luminaria: perfil de aluminio extruido anodizado y acabado mate. 2 lámparas halógenas de 33 W. IP44

pack ambar 80 cm.

	REFERENCIA	OPCIONES COLOR		DESCRIPCIÓN	PRECIO UNITARIO
		BLANCO	WENGÉ		
	79240	01	82	Mueble Ambar de 80 x 42 cm.* Lavabo Ambar de 80 x 43 cm. con rebosadero Espejo de 80 x 60 cm. Luminaria Ambar	344,0
	38298			*Conjunto opcional de patas delanteras	12,4

pack ambar 65 cm.

	79241	01	82	Mueble Ambar de 63,5 x 42 cm.* Lavabo Ambar de 65 x 43 cm. con rebosadero Espejo de 65 x 60 cm. Luminaria Ambar	283,3
	38298			*Conjunto opcional de patas delanteras	12,4

pack ambar 60 cm.

	79242	01	82	Mueble Ambar de 58,5 x 32 cm.* Lavabo Ambar de 60 x 33,5 cm. con rebosadero y orificio de grifería a la derecha Espejo de 65 x 60 cm. Luminaria Ambar	274,0
	38298			*Conjunto opcional de patas delanteras	12,4

nota: Ver acabados de color en la página 331.

Novedad

ambar

CARACTERÍSTICAS: Cuerpo y frente: tablero melamínico canteado PVC. Acabados: lacado blanco brillo y wengé. Panel lateral en acabado aluminio. 2 puertas. Patas opcionales. Columna: **2 puertas.** Bisagras con cierre self close. Espejos: Luna de 3 mm. canteada en PVC acabado en aluminio. Luminaria: perfil de aluminio extruido anodizado y acabado mate. 2 lámparas halógenas de 33 W. IP44

conjunto ambar 80 cm.

	REFERENCIA	OPCIONES COLOR		DESCRIPCIÓN	PRECIO UNITARIO
		BLANCO	WENGÉ		
	79040	01	82	Mueble Ambar de 80 x 42 cm.* Lavabo Ambar de 80 x 43 cm. con rebosadero	267,8
	38298			*Conjunto opcional de patas delanteras	12,4

conjunto ambar 65 cm.

	79041	01	82	Mueble Ambar de 63,5 x 42 cm.* Lavabo Ambar de 65 x 43 cm. con rebosadero	206,0
	38298			*Conjunto opcional de patas delanteras	12,4

conjunto ambar 60 cm.

	79042	01	82	Mueble Ambar de 58,5 x 32 cm.* Lavabo Ambar de 60 x 33,5 cm. con rebosadero y orificio de grifería a la derecha	195,7
	38298			*Conjunto opcional de patas delanteras	12,4

columna ambar

	38295	01	82	Columna Ambar	164,8
---	-------	----	----	---------------	-------

nota: Ver acabados de color en la página 331.

petit galaVIP**Novedad****petit**

CARACTERÍSTICAS: Cuerpo: tablero melamínico. Acabados: lacado blanco brillo, lacado gris brillo, wengé y nogal. Frente: tablero melamínico. Acabados: lacado blanco brillo, lacado gris brillo, wengé y nogal. Tirador: perfil de aluminio anodizado brillo. Herrajes: colgadores regulables. Espejo: 38,6 x 58,5 cm. Luna de 3 mm canteada en PVC acabado aluminio.

pack petit

REFERENCIA	OPCIONES COLOR				DESCRIPCIÓN	PRECIO UNITARIO
	BLANCO	GRIS	WENGÉ	NOGAL		
79280	01	17	82	85	Mueble Petit de 89 x 22 cm. Lavabo Petit de 40 x 22 cm. Espejo Petit de 38,6 x 58,5 cm.	175,1



nota: Ver acabados de color en la página 331.

cubic galaVIP**cubic**

CARACTERÍSTICAS: MDF 100% lacado alto brillo. Puertas con apertura por presión, sistema push. Las puertas disponen de estantes inferiores para almacenar pequeños objetos. Estantería interior con regulación de altura.

48 x 33,7 cm.

REFERENCIA	DESCRIPCIÓN	PRECIO UNITARIO
3853100	Espejo de 80 x 40 cm. Permite instalación horizontal y vertical	88,6
38544	Luminaria para espejos Posibilidad de instalación en cualquier punto del espejo	92,9
38121	Mueble base lavabo Cubic de 48 x 33,7 cm. Balda interior / 2 Baldas en las puertas / Fondo reducido	453,2
04110	Lavabo Cubic de 50 x 35 cm. Con rebosadero y juego de fijación	149,4
Precio total conjunto		784,1

**58 x 33,7 cm.**

3853100	Espejo de 80 x 40 cm. Permite instalación horizontal y vertical	88,6
38544	Luminaria para espejos Posibilidad de instalación en cualquier punto del espejo	92,9
38122	Mueble base lavabo Cubic de 58 x 33,7 cm. Balda interior / 2 Baldas en las puertas / Fondo reducido	494,4
04100	Lavabo Cubic de 60 x 35 cm. con rebosadero y juego de fijación	190,6
Precio total conjunto		866,5

**78 x 33,7 cm.**

3853100	Espejo de 80 x 40 cm. Permite instalación horizontal y vertical	88,6
38544	Luminaria para espejos Posibilidad de instalación en cualquier punto del espejo	92,9
38123	Mueble base lavabo Cubic de 78 x 33,7 cm. Balda interior / 2 Baldas en las puertas / Fondo reducido	566,5
04090	Lavabo Cubic de 80 x 35 cm. con rebosadero y juego de fijación	216,3
Precio total conjunto		964,3

**98 x 33,7 cm.**

3853100	Espejo de 80 x 40 cm. Permite instalación horizontal y vertical	88,6
38544	Luminaria para espejos Posibilidad de instalación en cualquier punto del espejo	92,9
38124	Mueble base lavabo Cubic de 98 x 33,7 cm. 4 Puertas / Balda interior / 2 Baldas en las puertas	741,6
04080	Lavabo Cubic de 100 x 35 cm. Cubeta doble	257,5
Precio total conjunto		1.180,6





nota: Ver acabados de color en la página 331.



flex

CARACTERÍSTICAS: Cuerpo: tablero MDF polilaminado blanco. Frente: vidrio templado lacado negro. Herrajes de alta gama: guías de extracción total amortiguadas. Fijaciones a pared. Tiradores de aluminio acabado cromo-brillo. Compartimentación interior y bandeja auxiliar. Sifón ahorra espacio incluido.



50 x 47,5 cm.

REFERENCIA	DESCRIPCIÓN	PRECIO UNITARIO
 3853100	Espejo Flex de 80 x 40 cm. Permite instalación horizontal y vertical	88,6
 38544	Luminaria Flex para espejos Posibilidad de instalación en cualquier punto del espejo	92,9
 3852002	Mueble base lavabo Flex de 50 x 47,5 cm. Negro. 1 cajón	527,4
26000	Lavabo Flex de 50 x 47,5 cm. con rebosadero y juego de fijación	134,7
Precio total conjunto		843,6

60 x 47,5 cm.

 3853100	Espejo Flex de 80 x 40 cm. Permite instalación horizontal y vertical	88,6
 38544	Luminaria Flex para espejos Posibilidad de instalación en cualquier punto del espejo	92,9
 3852102	Mueble base lavabo Flex de 60 x 47,5 cm. Negro. 1 cajón	570,6
26010	Lavabo Flex de 60 x 47,5 cm. con rebosadero y juego de fijación	158,1
Precio total conjunto		910,2

80 x 47,5 cm.



 3853100	Espejo Flex de 80 x 40 cm. Permite instalación horizontal y vertical	88,6
 38544	Luminaria Flex para espejos Posibilidad de instalación en cualquier punto del espejo	92,9
 3852202	Mueble base lavabo Flex de 80 x 47,5 cm. Negro. 1 cajón	673,6
26030	Lavabo Flex de 80 x 47,5 cm. Cubeta centrada	185,7
Precio total conjunto		1.040,8
■ Lavabos combinables		
26050	Lavabo Flex de 80 x 47,5 cm. Asimétrico. Cubeta izquierda	185,7
26040	Lavabo Flex de 80 x 47,5 cm. Asimétrico. Cubeta derecha	185,7

repuestos



53511	Embellecedor de rebosadero lavabos Flex	2,6
-------	---	-----

nota: Ver acabados de color en la página 331.
Los lavabos Flex se suministran con embellecedor.



100 x 47,5 cm.

REFERENCIA	DESCRIPCIÓN	PRECIO UNITARIO
 3853200	Espejo Flex de 120 x 40 cm. Permite instalación horizontal y vertical	103,0
 38544	Luminaria Flex para espejos Posibilidad de instalación en cualquier punto del espejo	92,9
 3852302	Mueble base lavabo Flex de 100 x 47,5 cm. Negro. 1 cajón	727,2
26060	Lavabo Flex de 100 x 47,5 cm. Cubeta centrada	214,3
Precio total conjunto		1.137,4

120 x 47,5 cm.

 3853200	Espejo Flex de 120 x 40 cm. Permite instalación horizontal y vertical	103,0
 38544	Luminaria Flex para espejos Posibilidad de instalación en cualquier punto del espejo	92,9
 3852402	Mueble base lavabo Flex de 120 x 47,5 cm. Negro. 2 cajones	957,9
26075	Lavabo Flex de 120 x 47,5 cm. Cubeta doble	230,2
Precio total conjunto		1.384,0

auxiliares

 3852802	Columna mural Flex de 40 x 80 cm. (reversible). Mano derecha. Negro - 3 estantes interiores de vidrio	346,1
 3852902	Columna mural Flex de 40 x 80 cm. (reversible). Mano izquierda. Negro - 3 estantes interiores de vidrio	346,1

repuestos



53511	Embellecedor de rebosadero lavabos Flex	2,6
-------	---	-----

nota: Ver acabados de color en la página 331.
Los lavabos Flex se suministran con embellecedor.



arq. PRODUCTO A DESCATALOGAR EN 2013, EN VENTA HASTA FIN DE EXISTENCIAS

CARACTERÍSTICAS: Cuerpo: tablero MDF chapado en madera natural de maple/arce. Frente: puertas de vidrio templado coloreado. Herrajes: bisagras alta gama, guías amortiguadas extracción total, patas regulables de inox, tiradores cromados acabado madera.



50 x 47,5 cm. mueble cónico

REFERENCIA	DESCRIPCIÓN	PRECIO UNITARIO
	38101 Espejo de 80 x 85 cm.	228,5
	38103 Luminaria para espejos y muebles espejo	74,1
	38114 Mueble cónico suspendido de 75 x 52 cm. 2 puertas - 1 estante interior de vidrio	1.094,1
	22030 Lavabo arq. de 75 x 52 cm.	244,0
Precio total conjunto		1.640,7
■ Lavabo combinable		
	22040 Lavabo arq. de 65 x 48 cm.	238,8

54 x 32 cm.



	38102 Espejo de 54 x 85 cm.	161,7
	38103 Luminaria para espejos y muebles espejo	74,1
	38113 Mueble de 54 x 32 cm. para lavamanos de 50 cm. 1 puerta - 1 estante interior de vidrio	547,7
	22090 Lavamanos arq. de 50 x 38 cm.	105,6
	53503 Aro metálico para lavabo de 50 cm. (necesario para colocación de lavabo sobre mueble)	43,1
Precio total conjunto		932,2

80 x 42 cm.



	38101 Espejo de 80 x 85 cm.	228,5
	38103 Luminaria para espejos y muebles espejo	74,1
	38112 Mueble de 80 x 42 cm. para lavabo de 65 cm. 2 puertas - 1 estante interior de vidrio	845,3
	22040 Lavabo arq. de 65 x 48 cm.	238,8
	53502 Aro metálico para lavabo de 65 cm. (necesario para colocación de lavabo sobre mueble)	46,5
Precio total conjunto		1.433,2
■ Opción		
	38107 Mueble espejo de 80 x 85 cm. - 2 estantes interiores de vidrio - 1 puerta espejo	819,0

nota: Ver acabados de color en la página 331.



80 x 48 cm. PRODUCTO A DESCATALOGAR EN 2013, EN VENTA HASTA FIN DE EXISTENCIAS

REFERENCIA	DESCRIPCIÓN	PRECIO UNITARIO
	38101 Espejo de 80 x 85 cm.	228,5
	38103 Luminaria para espejos y muebles espejo	74,1
	38115 Mueble de 80 x 48 cm. para lavabo de encimera. 2 puertas - 1 estante interior de vidrio	917,9
	22060 Lavabo de encimera arq. de 60 x 45 cm.	157,0
Precio total conjunto		1.377,5
■ Opción		
	38107 Mueble espejo de 80 x 85 cm. - 1 estante interior de vidrio - 1 puerta espejo	819,0

100 x 42 cm.

	38100 Espejo de 100 x 85 cm.	239,4
	38103 Luminaria para espejos y muebles espejo	74,1
	38111 Mueble de 100 x 42 cm. 2 puertas - 1 estante interior de vidrio	924,0
	22030 Lavabo arq. de 75 x 52 cm. con juego de fijación	244,0
	53501 Aro metálico para lavabo de 75 cm. (necesario para colocación de lavabo sobre mueble)	46,7
Precio total conjunto		1.528,2
■ Opción		
	38106 Mueble espejo de 100 cm. - 3 puertas espejo - 2 estantes interiores de vidrio	1.044,8

auxiliares

	38120 Mueble auxiliar para bañera acrílica arq. de 38,5 x 66,5 x 54,5 cm. (Necesario instalar faldón lateral en la bañera)	800,1
	38118 Mueble columna baja de 38 x 36,5 x 110 cm. Mano derecha	1.044,8
	38119 Mueble columna baja de 38 x 36,5 x 110 cm. Mano izquierda - 1 estante interior de vidrio	1.044,8
	38116 Mueble columna alta de 38 x 36,5 x 195 cm. Mano derecha	1.533,0
	38117 Mueble columna alta de 38 x 36,5 x 195 cm. Mano izquierda - 2 estantes interiores de vidrio	1.533,0

nota: Ver acabados de color en la página 331.

noble gala VIP**noble** PRODUCTO A DESCATALOGAR EN 2013, EN VENTA HASTA FIN DE EXISTENCIAS**CARACTERÍSTICAS:** Tablero alistonado de pino, teñido. Acabado venecia. Puertas de tablero alistonado de pino. Teñido acabado venecia. Vidrios mateados. Herrajes: bisagras alta gama. Tiradores de porcelana.**69 x 49,5 cm.**

REFERENCIA	DESCRIPCIÓN	PRECIO UNITARIO
38670	Espejo Noble de 73 x 80 cm.	309,8
38650	Mueble Noble de 69 x 49,5 cm. madera natural. 2 puertas - 1 estante interior de vidrio	848,4
12030	Lavabo Noble de 75 x 52,5 cm.	176,1
Precio total conjunto		1.334,3

auxiliares

38660	Vitrina Noble de 43,5 x 22,5 x 80 cm. Para instalar suspendida - 1 estante interior de vidrio	381,2
38665	Columna baja Noble de 43,5 x 37 x 97 cm. - 1 estante interior de vidrio	819,0

nota: Ver acabados de color en la página 331.

bel-la gala VIP**bel-la** PRODUCTO A DESCATALOGAR EN 2013, EN VENTA HASTA FIN DE EXISTENCIAS**CARACTERÍSTICAS:** Tablero MDF polilaminado acabado wengé. Cajones compartimentados. Herrajes: guías amortiguadas de extracción total. Toalleros de aluminio anodizado mate.**130 x 50 cm.**

REFERENCIA	DESCRIPCIÓN	PRECIO UNITARIO
3851500	Espejo Bel-la de 130 x 45 cm.	115,5
3850082	Mueble Bel-la de 130 x 50 cm. mural acabado wengé. 2 cajones	761,3
10013	Lavabo Bel-la de 61 x 43,5 cm. de sobreencimera, sin rebosadero	216,4
Precio total conjunto		1.093,2

100 x 50 cm.

3851700	Espejo Bel-la de 100 x 45 cm.	110,3
3850182	Mueble Bel-la 100 x 50 cm. mural acabado wengé. 1 cajón	619,5
10013	Lavabo Bel-la de 61x 43,5 cm. de sobreencimera, sin rebosadero	216,4
Precio total conjunto		946,2

auxiliares

3850582	Mueble Bel-la auxiliar bajo encimera de 35 x 50 cm. - Gavetero + cajón interior	619,5
3851082	Taburete Bel-la de 39,5 x 39,5 cm.	215,3
3851682	Espejo Bel-la de 25 x 37 cm. de tocador con aumento	111,3

nota: Ver acabados de color en la página 331.

minimal gala VIP**minimal** PRODUCTO A DESCATALOGAR EN 2013, EN VENTA HASTA FIN DE EXISTENCIAS

CARACTERÍSTICAS: Tablero MDF polilaminado wengé. Herrajes: guías amortiguadas de extracción total. Rack metálico con estante de madera en acabado color wengé.

50 x 51 cm.

REFERENCIA	DESCRIPCIÓN	PRECIO UNITARIO
3833000	Espejo Minimal de 52 x 75 cm. con luz incorporada en los laterales	129,2
3830582	Mueble Minimal de 52 x 55 cm. mural, acabado wengé	540,8
10010	Lavabo Minimal de 52 x 52 cm. sobremueble, sin rebosadero	136,9
Precio total conjunto		806,9

**rack 51 x 50 cm.**

3831082	Rack metálico Minimal de 51 x 50 cm. mural	367,5
10010	Lavabo Minimal de 52 x 52 cm. sobremueble, sin rebosadero	136,9
Precio total conjunto		504,4



nota: Ver acabados de color en la página 331.

emma square gala VIP**emma square**

CARACTERÍSTICAS: Tablero MDF polilaminado acabado aqua y antracita. Herrajes de alta gama, cajones desmontables con laterales metálicos, guías de extracción total con sistema push, colgadores regulables ocultos, patas metálicas acabado cromo brillo. Cajones compartimentados. Espejos con luz integrada: 2 fluorescentes de 13 W.

25 x 45 cm.

REFERENCIA	OPCIONES ANTRACITA	COLOR AQUA	DESCRIPCIÓN	PRECIO UNITARIO
38192	76	77	Espejo de 50 x 80 cm. con luz integrada <small>PRODUCTO A DESCATALOGAR EN 2013, EN VENTA HASTA FIN DE EXISTENCIAS</small>	220,5
38171	76	77	Mueble base lavamanos Emma de 25 x 45 cm. 1 cajón - 1 estante interior de madera <small>PRODUCTO A DESCATALOGAR EN 2013, EN VENTA HASTA FIN DE EXISTENCIAS</small>	347,6
27090			Lavamanos Emma Square de 25 x 45 cm.	74,3
Precio total conjunto				642,4

**50 x 25 cm.**

38192	76	77	Espejo de 50 x 80 cm. con luz integrada <small>PRODUCTO A DESCATALOGAR EN 2013, EN VENTA HASTA FIN DE EXISTENCIAS</small>	220,5
38170	76	77	Mueble base lavamanos Emma de 50 x 25 cm. 2 puertas. - 1 estante interior de madera <small>PRODUCTO A DESCATALOGAR EN 2013, EN VENTA HASTA FIN DE EXISTENCIAS</small>	211,1
27095			Lavamanos Emma Square de 50 x 25 cm.	72,1
Precio total conjunto				503,7
38199	■ Opción		Conjunto de 4 patas Emma (opcional)	30,9

**50 x 35 cm.**

38192	76	77	Espejo de 50 x 80 cm. con luz integrada <small>PRODUCTO A DESCATALOGAR EN 2013, EN VENTA HASTA FIN DE EXISTENCIAS</small>	220,5
38172	76	77	Mueble base lavamanos Emma de 50 x 35 cm. 2 cajones. <small>PRODUCTO A DESCATALOGAR EN 2013, EN VENTA HASTA FIN DE EXISTENCIAS</small>	459,9
27080			Lavamanos Emma Square de 50 x 35 cm.	75,3
Precio total conjunto				755,7
38199	■ Opción		Conjunto de 4 patas Emma (opcional)	30,9
27085	■ Lavabos combinables		Lavamanos Emma Square de 42 x 32 cm.	73,2

**60 x 45 cm.**

38193	76	77	Espejo de 60 x 80 cm. con luz integrada	223,5
38174	76	77	Mueble base lavabo Emma de 60 x 45 cm. 2 cajones.	468,7
27010			Lavabo Emma Square de 60 x 45 cm.	79,6
Precio total conjunto				771,8
38199	■ Opción		Conjunto de 4 patas Emma (opcional)	30,9
27000	■ Lavabos combinables		Lavabo Emma Square de 55 x 45 cm.	78,6



nota: Para realizar pedido de muebles Emma Square completar referencia con terminación de acabado Antracita (76) / Aqua (77) para modelos indicados. Ver acabados de color en la página 331.

emma square 

60 x 35 cm. compact

REFERENCIA	OPCIONES ANTRACITA	COLOR AQUA	DESCRIPCIÓN	PRECIO UNITARIO
 38193	76	77	Espejo de 60 x 80 cm. con luz integrada	223,5
38175	76	77	Mueble base lavabo Emma de 60 x 35 cm. compact . 2 cajones	463,5
27015			Lavabo Emma Square de 60 x 35 cm. compact	79,6
Precio total conjunto				766,6
■ Opción				
38199			Conjunto de 4 patas Emma (opcional)	30,9
■ Lavabos combinables				
27005			Lavabo Emma Square de 55 x 35 cm. compact	78,6
27080			Lavamanos Emma Square de 50 x 35 cm.	75,3

80 x 45 cm.

 38194	76	77	Espejo de 80 x 80 cm. con luz integrada	254,4
38176	76	77	Mueble base lavabo Emma de 80 x 45 cm. Lavabo centrado. 2 cajones	568,6
27020			Lavabo Emma Square de 65 x 45 cm.	87,2
Precio total conjunto				910,2
■ Opción				
38199			Conjunto de 4 patas Emma (opcional)	30,9
■ Lavabos combinables				
27010			Lavabo Emma Square de 60 x 45 cm.	79,6
27000			Lavabo Emma Square de 55 x 45 cm.	78,6

80 x 35 cm. compact

 38194	76	77	Espejo de 80 x 80 cm. con luz integrada	254,4
38179	76	77	Mueble base lavabo Emma de 80 x 35 cm. compact . Lavabo centrado. 2 cajones	561,4
27035			Lavabo Emma Square de 80 x 35 cm. compact . Cubeta centrada	181,9
Precio total conjunto				997,7
■ Opción				
38199			Conjunto de 4 patas Emma (opcional)	30,9
■ Lavabos combinables				
27015			Lavabo Emma Square de 60 x 35 cm. compact	79,6
27005			Lavabo Emma Square de 55 x 35 cm. compact	78,6
27080			Lavamanos Emma Square de 50 x 35 cm.	75,3

nota: Para realizar pedido de muebles Emma completar referencia con terminación de acabado Antracita (76) / Aqua (77) para modelos indicados. Ver acabados de color en la página 331.

emma square  / emma 

120 x 45 cm.

REFERENCIA	OPCIONES ANTRACITA	COLOR AQUA	DESCRIPCIÓN	PRECIO UNITARIO
 38195	76	77	Espejo de 120 x 80 cm. con luz integrada	303,9
38183	76	77	Mueble base lavabo Emma de 120 x 45 cm. Lavabo izquierda. 2 cajones	707,6
27020			Lavabo Emma Square de 65 x 45 cm. Cubeta centrada	87,2
Precio total conjunto				1.098,7
■ Opción				
38199			Conjunto de 4 patas Emma (opcional)	30,9
■ Lavabos combinables				
27010			Lavabo Emma Square de 60 x 45 cm.	79,6
27000			Lavabo Emma Square de 55 x 45 cm.	78,6

120 x 35 cm. compac

 38195	76	77	Espejo de 120 x 80 cm. con luz integrada	303,9
38186	76	77	Mueble base lavabo Emma de 120 x 35 cm. compact . Lavabo izquierda 2 cajones	697,3
27035			Lavabo Emma Square de 80 x 35 cm. compact . Cubeta centrada	181,9
Precio total conjunto				1.183,1
■ Opción				
38199			Conjunto de 4 patas Emma (opcional)	30,9
■ Lavabos combinables				
27045			Lavabo Emma Square de 80 x 35 cm. compact . Asimétrico. Cubeta izquierda	181,9
27015			Lavabo Emma Square de 60 x 35 cm. compact	79,6
27005			Lavabo Emma Square de 55 x 35 cm. compact	78,6
27080			Lavamanos Emma Square de 50 x 35 cm.	75,3

emma

80 x 45 cm. mueble emma con lavabo integrado

 38194	76	77	Espejo de 80 x 80 cm. con luz integrada	254,4
38169	76	77	Mueble base lavabo Emma de 80 x 45 cm.	592,3
30050			Lavabo Emma sobremueble	96,1
Precio total conjunto				942,8

nota: Para realizar pedido de muebles Emma completar referencia con terminación de acabado Antracita (76) / Aqua (77) para modelos indicados. Ver acabados de color en la página 331.

emma basic **emma basic** PRODUCTO A DESCATALOGAR EN 2013, EN VENTA HASTA FIN DE EXISTENCIAS

CARACTERÍSTICAS: Cuerpo: tablero aglomerado melaminico acabado blanco. Frente: puertas y encimeras de tablero aglomerado estratificado acabado blanco, rojo o roble. Herrajes gama media. Tiradores acabado cromo mate. Fijaciones a pared. Luminaria: lámpara halógena 100 W.

45 x 35 cm.

REFERENCIA	OPCIONES COLOR			DESCRIPCIÓN	PRECIO UNITARIO
	BLANCO	ROJO	ROBLE		
3816500				Espejo de 45 x 80 cm., repisa de cristal	125,2
3857600				Luminaria Emma Basic	36,1
3814500				Módulo base lavabo Emma Basic de 45 x 35 cm. - 1 estante interior de madera	201,2
38150	01	64	75	Kit encimera + puerta Emma Basic de 45 cm. 1 puerta *	88,4
27085				Lavamanos Emma Square de 42 x 32 cm.	73,2
Precio total conjunto					524,1

60 x 45 cm.

3816600				Espejo de 60 x 80 cm., repisa de cristal	144,5
3857600				Luminaria Emma Basic	36,1
3814600				Módulo base lavabo Emma Basic de 60 x 45 cm. - 1 estante interior de madera	225,3
38151	01	64	75	Kit encimera + puertas Emma Basic de 60 cm. 2 puertas *	125,6
27010				Lavabo Emma Square de 60 x 45 cm.	79,6
Precio total conjunto					611,1
■ Lavabos combinables					
27000				Lavabo Emma Square de 55 x 45 cm.	78,6

80 x 45 cm.

3816700				Espejo de 80 x 80 cm., repisa de cristal	172,2
3857600				Luminaria Emma Basic	36,1
3814700				Módulo base lavabo Emma Basic de 80 x 45 cm. 2 puertas - 1 estante interior de madera	238,1
38152	01	64	75	Kit encimera + puertas Emma Basic de 80 cm. *	140,1
27020				Lavabo Emma Square de 65 x 45 cm.	87,2
Precio total conjunto					673,7
■ Lavabos combinables					
27010				Lavabo Emma Square de 60 x 45 cm.	79,6
27000				Lavabo Emma Square de 55 x 45 cm.	78,6

auxiliares

3816000				Módulo columna Emma Basic de 40 x 20 x 65 cm. - 1 estante interior de madera	125,6
38156	01	64	75	Kit encimera + puerta Emma Basic. Columna. Derecha *	67,6
38155	01	64	75	Kit encimera + puerta Emma Basic. Columna. Izquierda *	67,6

Nota: * Para realizar pedido de muebles Emma Basic completar referencia con terminación de acabado Blanco (01) / Rojo (64) / Roble (75) para modelos indicados. Ver acabados de color en la página 331. Los muebles Emma Basic se componen de un módulo base y un kit de encimera + puerta en el acabado elegido (blanco, rojo o roble de capé). Los muebles Emma Basic se suministran con patas y el kit de encimera con puerta desmontado. Los espejos Emma Basic no incluyen luminaria.







emma square  / emma basic 

combinación muebles y lavabos emma square

emma square

emma basic

*Opciones cubeta lavabo 80 x 35: C : Centrado - I : Izquierda

		50x35	55x45	55x35	60x45	60x35	65x45	80x35*C	80x35*I
	60x45 C								
	60x35 C								
	80x45 C		Centrado		Centrado				
	80x35 C			Centrado		Centrado		Centrado	
	120x45 I		Izquierda		Izquierda			Izquierda	
	120x35 I			Izquierda		Izquierda		Centrado	Izquierda

Posición del lavabo en el mueble: C : Centrado - D : Derecha - I : Izquierda

		LAVAMANOS 42 x 32	LAVAMANOS 55 x 45	LAVAMANOS 60 x 45	LAVAMANOS 65 x 45
	MUEBLE 45				
	MUEBLE 60				
	MUEBLE 80				



Nota: Para los siguientes modelos de muebles se indica en el cuadro cual es la posición del lavabo en el mueble: Muebles Emma Square de 80 x 45 cm. y 80 x 35 cm., lavabo centrado en el mueble. Muebles Emma Square 120 x 45 cm. y 120 x 35 cm., lavabo en la parte izquierda del mueble.

veo gala VIP



veo

CARACTERÍSTICAS: Cuerpo: tablero aglomerado melamínico acabado wengé. Frente: MDF lacado blanco alto brillo. Cajón exterior con apertura automática por presión, sistema Push con apertura total. Incorpora un cajón interior apertura también total con organizador opcional de objetos. Instalación suspendida. Espejo con canto acabado wengé. Luminaria: lámpara halógena 100 W.

58,5 x 44,5 cm.

REFERENCIA	DESCRIPCIÓN	PRECIO UNITARIO
	38575 Espejo Veo de 60 x 60 cm.	77,3
	38576 Luminaria	36,1
	38335 Mueble Veo de 58,5 x 44,5 cm.	463,5
	10050 Lavabo Veo de 60,5 x 45,5 cm.	116,7
Precio total conjunto		693,6
	38341 Organizador mueble Veo 60 cm. (opcional)	39,1

78,5 x 44,5 cm.

	38572 Espejo Veo de 80 x 60 cm.	92,7
	38576 Luminaria	36,1
	38336 Mueble Veo de 78,5 x 44,5 cm.	535,6
	10052 Lavabo Veo de 80,5 x 45,5 cm.	143,3
Precio total conjunto		807,7
	38342 Organizador mueble Veo 80 cm. (opcional).	43,3

nota: Ver acabados de color en la página 331.

tierra gala VIP

tierra PRODUCTO A DESCATALOGAR EN 2013, EN VENTA HASTA FIN DE EXISTENCIAS

CARACTERÍSTICAS: Tablero aglomerado melamínico, acabado roble ceniza canteado con PVC. Herrajes: guías extracción parcial con sistema amortiguado. Tiradores aluminio cromo brillo. Fijaciones a pared. Luminaria: lámpara halógena 100 W.

58 x 46 cm.

REFERENCIA	DESCRIPCIÓN	PRECIO UNITARIO
	3813588 Espejo Tierra de 60 x 80 cm. Permite instalación horizontal y vertical	92,7
	3857600 Luminaria Tierra	36,1
	3813088 Mueble Tierra base lavabo 58 x 46 cm. -2 Cajones	336,8
	13020 Lavabo Casual de 60 x 47,5 cm.	145,3
Precio total conjunto		610,9
	■ Opción	
	3857400 Encimera Tierra de 60 x 47,5 cm. vidrio templado	81,9
	■ Lavabos para combinar con la opción de encimera	
	13060 Lavabo Soft de 57,5 x 45,5 cm.	102,9
	13030 Lavabo Urban de 45 cm. ø	77,5

78 x 46 cm.

	3813588 Espejo Tierra de 60 x 80 cm. Permite instalación horizontal y vertical	92,7
	3857600 Luminaria Tierra	36,1
	3813188 Mueble Tierra base lavabo de 78 x 46 cm. -2 Cajones	362,6
	13010 Lavabo Casual de 80 x 47,5 cm.	157,0
Precio total conjunto		648,4
	■ Opción	
	3857100 Encimera Tierra de 80 x 47,5 cm. vidrio templado	92,4
	■ Lavabos para combinar con la opción de encimera	
	13060 Lavabo Soft de 57,5 x 45,5 cm.	102,9
	13030 Lavabo Urban de 45 cm. ø	77,5

auxiliar

	3814088 Mueble Tierra columna de 35 x 22 x 170 cm. - 3 estantes exteriores de vidrio - 1 estante interior de vidrio	202,9
---	---	-------

nota: Ver acabados de color en la página 331.

smile galaVIP

smile

CARACTERÍSTICAS: Cuerpo: tablero aglomerado melamínico acabo roble. Frente: MDF lacado blanco brillo. Dos amplios cajones exteriores. Apertura mediante uñero formado por la curva situada entre los cajones. Instalación suspendida. Luminaria: lámpara halógena 100 W.

59 x 45,5 cm.

REFERENCIA	DESCRIPCIÓN	PRECIO UNITARIO
 3813588	Espejo Smile de 60 x 80 cm. Permite instalación horizontal y vertical	92,7
38576	Luminaria	36,1
38355	Mueble Smile de 59 x 45,5 cm.	322,4
10054	Lavabo Smile de 61 x 46 cm.	80,6
Precio total conjunto		531,8

79 x 45,5 cm.

 3813588	Espejo Smile de 60 x 80 cm. Permite instalación horizontal y vertical	92,7
38576	Luminaria	36,1
38356	Mueble Smile de 79 x 45,5 cm.	362,6
10056	Lavabo Smile de 81 x 46 cm.	91,1
Precio total conjunto		582,5

89 x 45,5 cm.

 3813588	Espejo Smile de 60 x 80 cm. Permite instalación horizontal y vertical	92,7
38576	Luminaria	36,1
38357	Mueble Smile de 89 x 45,5 cm.	403,8
10058	Lavabo Smile de 91 x 46 cm.	102,8
Precio total conjunto		635,4

nota: Ver acabados de color en la página 331.

casual galaVIP

casual

CARACTERÍSTICAS: Estructura más frente MDF lacado blanco alto brillo. Instalación: mural. Cajón con apertura automática por presión. Sistema Push. Luminaria: lámpara halógena 100 W.

59,7 x 46,6 cm.

REFERENCIA	DESCRIPCIÓN	PRECIO UNITARIO
 3813588	Espejo Casual de 60 x 80 cm. Permite instalación horizontal y vertical	92,7
38576	Luminaria	36,1
38345	Mueble Casual de 59,7 x 46,6 cm.	260,6
13020	Lavabo Casual de 60 x 47,5 cm.	145,3
Precio total conjunto		534,7

79,7 x 46,6 cm.

 3813588	Espejo Casual de 60 x 80 cm. Permite instalación horizontal y vertical	92,7
38576	Luminaria	36,1
38346	Mueble Casual de 79,7 x 46,6 cm.	277,1
13010	Lavabo Casual de 80 x 47,5 cm.	157,0
Precio total conjunto		562,9

rack casual

PRODUCTO A DESCATALOGAR EN 2013. EN VENTA HASTA FIN DE EXISTENCIAS

CARACTERÍSTICAS: Soporte mural metálico de aluminio anodizado acabado granallado. Realizado con tubo cuadrado de 40 x 40 mm. Estante de madera acabado roble.

rack 58 x 46,5 cm.

 3823688	Rack metálico para lavabo Casual de 58 x 46,5 cm.	325,5
13020	Lavabo Casual de 60 x 47,5 cm.	145,3
Precio total conjunto		470,8

rack 78 x 46,5 cm.

 3823588	Rack metálico para lavabo Casual de 78 x 46,5 cm.	351,8
13010	Lavabo Casual de 80 x 47,5 cm.	157,0
Precio total conjunto		508,8

nota: Ver acabados de color en la página 331.

artik PRODUCTO A DESCATALOGAR EN 2013, EN VENTA HASTA FIN DE EXISTENCIAS

CARACTERÍSTICAS: Tablero aglomerado melamínico canteado con PVC . Herrajes: Tiradores cromo mate. Cuerpo acabado wengé y puertas acabado blanco, aglomerado melamínico. Fijaciones a pared. Espejo con canto acabado wengé. Luminaria: lámpara halógena 100 W.

50 x 23 cm.

REFERENCIA	DESCRIPCIÓN	PRECIO UNITARIO
3857500	Espejo Artik de 60 x 60 cm.	77,3
3857600	Luminaria Artik	36,1
3857900	Mueble Artik lavamanos de 50 x 23 cm. - 2 puertas - 1 estante interior de madera	168,0
15081	Lavamanos Oxigen de 50 x 23,5 cm.	36,3
Precio total conjunto		317,7

58 x 46 cm.

3857500	Espejo Artik de 60 x 60 cm.	77,3
3857600	Luminaria Artik	36,1
3857300	Mueble Artik base lavabo de 58 x 46 cm. - 2 puertas - 1 estante interior de madera - 1 cajón	206,9
13020	Lavabo Casual de 60 x 47,5 cm.	145,3
Precio total conjunto		465,6
■ Opción		
3857400	Encimera Artik de 60 x 47,5 cm. vidrio templado	81,9
3857700	Encimera Artik de 60 x 47,5 cm. madera	54,6
■ Lavabos para combinar con la opción de encimera		
13060	Lavabo Soft de 57,5 x 45,5 cm.	102,9
13030	Lavabo Urban de 45 cm. ø	77,5

78 x 46 cm.

3857200	Espejo Artik de 80 x 60 cm.	92,7
3857600	Luminaria Artik	36,1
3857000	Mueble Artik base lavabo de 78 x 46 cm. - 2 puertas - 1 estante interior de madera - 1 cajón	239,4
13010	Lavabo Casual de 80 x 47,5 cm.	157,0
Precio total conjunto		525,2
■ Opción		
3857100	Encimera Artik de 80 x 47,5 cm. vidrio templado	92,4
3857800	Encimera Artik de 80 x 47,5 cm. madera	60,9
■ Lavabos para combinar con la opción de encimera		
13060	Lavabo Soft de 57,5 x 45,5 cm.	102,9
13030	Lavabo Urban de 45 cm. ø	77,5

nota: Ver acabados de color en la página 331.



espejos y luminarias



espejos

zafiro	134
cuarzo	134
jade	134
ambar	134
petit	134
flex	135
emma square	135
smile / casual	135

luminarias

jade	135
ambar	135
smile / casual	135
flex	135

espejos

Novedad

zafiro

REFERENCIA	DESCRIPCIÓN	PRECIO UNITARIO
38425	Espejo Zafiro de 80 x 60 cm. Luna de 5 mm. Iluminación led (3,36 W)	313,1

cuarzo

38283	Espejo Cuarzo de 80 x 60 cm. Luna pulida de 5 mm. Iluminación fluorescente (2 x 15 W)	242,1
38284	Espejo Cuarzo de 60 x 60 cm. Luna pulida de 5 mm. Iluminación fluorescente (40 W)	226,6

jade

38278	Espejo Jade de 60 x 80 cm. Posibilidad de instalación horizontal y vertical	85,5
38279	Luminaria Jade Aplique con multienganche Luz halógena (2 x 40 W)	46,4

ambar

38297	Espejo Ambar de 80 x 60 cm. Luna de 3 mm. canteada en PVC acabado aluminio	55,6
38294	Espejo mbar de 65 x 60 cm. Luna de 3 mm. canteada en PVC acabado aluminio	53,6
38296	Luminaria Ambar Perfil de aluminio extruído anodizado y acabado mate Iluminación halógena (2 x 33 W)	46,4

petit

38431	Espejo Petit de 38,6 x 58,5 cm.	51,5
-------	---------------------------------	------

espejos / luminarias

Novedad

flex

REFERENCIA	DESCRIPCIÓN	PRECIO UNITARIO
38532	Espejo Flex de 120 x 40 cm. Permite instalación horizontal y vertical	103,0
38531	Espejo Flex de 80 x 40 cm. Permite instalación horizontal y vertical	88,6
38544	Luminaria Flex para espejos Posibilidad de instalación en cualquier punto del espejo	92,9

emma square

38193	Espejo Emma Square de 60 x 80 cm. con luz integrada	223,5
38194	Espejo Emma Square de 80 x 80 cm. con luz integrada	254,4
38195	Espejo Emma Square de 120 x 80 cm. con luz integrada Iluminación fluorescente (2 x 13 W)	303,9

smile / casual

3813588	Espejo Smile / Casual de 60 x 80 cm. Permite instalación horizontal y vertical	92,7
38576	Luminaria Lámpara halógena de 100 W	36,1

luminarias jade

38279	Luminaria Jade Aplique con multienganche Luz halógena (2 x 40 W)	46,4
-------	--	------

ambar

38296	Luminaria Ambar Perfil de aluminio extruído anodizado y acabado mate Iluminación halógena (2 x 33 W)	46,4
-------	--	------

smile / casual

38576	Luminaria Smile / Casual Lámpara halógena de 100 W	36,1
-------	---	------

flex

38544	Luminaria Flex Lámpara Fluorescente de 8 W.	92,9
-------	--	------

accesorios



accesorios de porcelana

rubi 138-139

accesorios







Novedad design gala VIP 140-142

Novedad pure gala VIP 143-145

Novedad trendy hotels gala VIP 146-149

rubi





rubi

	REFERENCIA	DESCRIPCIÓN	PRECIO UNITARIO
	01000	Percha de 6,4 x 9,7 cm. con juego de fijación	11,8
	01010	Portacepillos de 14,4 x 12,5 x 7,4 cm. con juego de fijación	19,9
	01020	Jabonera de lavabo de 17 x 9,3 x 7,4 cm. con juego de fijación	15,6
	01030	Jabonera de baño de 28 x 10,8 x 8,3 cm. con juego de fijación	18,5
	01051	Portarrollo de 19,5 x 11,2 cm. con juego de fijación	17,8
	01061	Toallero de barra cromada de 60 cm. con juego de fijación	37,2

nota: Todos los accesorios se suministran en caja.
Ver sistema de expedición de grifería en la página 328.

rubi

rubi

	REFERENCIA	DESCRIPCIÓN	PRECIO UNITARIO
	01071	Toallero de anilla cromada de 18,5 cm. ø con juego de fijación	22,8
	01081	Escobillero completo de 15,6 x 13,4 x 34,5 cm. con juego de fijación	43,9
	01090	Repisa con relieve de 60 x 14 x 9 cm. con juego de fijación	41,2
	01100	Repisa lisa de 55 x 14 x 9 cm. con juego de fijación	36,5
	01110	Jabonera de baño de 35 x 11,5 x 9 cm. con asidero	23,4

nota: Todos los accesorios se suministran en caja.
Ver sistema de expedición de grifería en la página 328.

Novedad



design

	REFERENCIA	DESCRIPCIÓN	PRECIO UNITARIO
	53045	Percha	16,0
	53046	Jabonera	20,0
	53047	Estante de vidrio de 60 cm.	20,0
	53048	Estante de vidrio de 40 cm. con portavaso	30,0
	53049	Dosificador	37,0
	53050	Porta papel sin tapa mano derecha	36,0
	53051	Porta papel sin tapa mano izquierda	36,0

nota: Todos los accesorios se suministran en caja.
Ver sistema de expedición de grifería en la página 328.

Novedad

design

	REFERENCIA	DESCRIPCIÓN	PRECIO UNITARIO
	53052	Toallero de 40 cm.	46,0
	53053	Toallero de 60 cm.	59,0
	53054	Toallero de aro de 30 x 12,5 cm.	63,0
	53055	Toallero de aro de 20 x 15,5 cm.	59,0
	53056	Escobillero	42,0
	53075	Escobillero de suelo	90,0

nota: Todos los accesorios se suministran en caja.
Ver sistema de expedición de grifería en la página 328.

Novedad

design

	REFERENCIA	DESCRIPCIÓN	PRECIO UNITARIO
	53079	Dosificador de pared	58,0
	53076	Dosificador de encimera	50,0
	53077	Papelera cromo brillo	30,0
	53080	Contenedor de 20 cm.	39,0
	53081	Contenedor de rincón de 20 x 20 cm.	42,0
	53082	Dispensador de pañuelos	35,0

nota: Todos los accesorios se suministran en caja.
Ver sistema de expedición de grifería en la página 328.

Novedad







pure

	REFERENCIA	DESCRIPCIÓN	PRECIO UNITARIO
	53030	Percha	15,0
	53031	Jabonera	23,0
	53032	Estante de vidrio 40 cm.	19,0
	53033	Portavaso	26,0
	53034	Dosificador	37,0
	53035	Porta papel sin tapa	33,0

nota: Todos los accesorios se suministran en caja.
Ver sistema de expedición de grifería en la página 328.

Novedad

pure

	REFERENCIA	DESCRIPCIÓN	PRECIO UNITARIO
	53039	Toallero de aro	34,0
	53036	Toallero 40 cm.	37,0
	53037	Toallero 60 cm.	44,0
	53038	Toallero giratorio	33,0
	53040	Escobillero	37,0
	53075	Escobillero de suelo	90,0

nota: Todos los accesorios se suministran en caja.
Ver sistema de expedición de grifería en la página 328.

Novedad







pure

	REFERENCIA	DESCRIPCIÓN	PRECIO UNITARIO
	53079	Dosificador de pared	58,0
	53076	Dosificador de encimera	50,0
	53077	Papelera cromo brillo	30,0
	53080	Contenedor de 20 cm.	39,0
	53081	Contenedor de rincón de 20 x 20 cm.	42,0
	53082	Dispensador de pañuelos	35,0

nota: Todos los accesorios se suministran en caja.
Ver sistema de expedición de grifería en la página 328.

trendly hotels **Novedad**







trendly hotels

	REFERENCIA	DESCRIPCIÓN	PRECIO UNITARIO
	53060	Percha	15,0
	53061	Jabonera	22,0
	53062	Estante de vidrio 40 cm.	27,0
	53063	Portavasos	24,0
	53064	Dosificador	35,0
	53065	Porta papel sin tapa mano derecha	25,0

nota: Todos los accesorios se suministran en caja.
Ver sistema de expedición de grifería en la página 328.

trendly hotels **Novedad**

trendly hotels

	REFERENCIA	DESCRIPCIÓN	PRECIO UNITARIO
	53066	Porta papel sin tapa mano izquierda	25,0
	53067	Porta papel	33,0
	53068	Toallero 40 cm.	35,0
	53069	Toallero 60 cm.	40,0
	53070	Estante toallero	135,0
	53071	Toallero de aro	30,0

nota: Todos los accesorios se suministran en caja.
Ver sistema de expedición de grifería en la página 328.

trendly hotels **Novedad**





trendly hotels

	REFERENCIA	DESCRIPCIÓN	PRECIO UNITARIO
	53072	Escobillero	35,0
	53075	Escobillero de suelo	90,0
	53079	Dosificador de pared	58,0
	53076	Dosificador de encimera	50,0
	53077	Papelera cromo brillo	30,0

nota: Todos los accesorios se suministran en caja.
Ver sistema de expedición de grifería en la página 328.

trendly hotels **Novedad**

trendly hotels

	REFERENCIA	DESCRIPCIÓN	PRECIO UNITARIO
	53080	Contenedor de 20 cm.	39,0
	53081	Contenedor de rincón de 20 x 20 cm.	42,0
	53082	Dispensador de pañuelos	35,0
	53073	Asidero 33 cm. 2º TRIMESTRE 2013 CONSULTAR DISPONIBILIDAD	65,0
	53083	Tendedero extensible 2,44 m.	30,0

nota: Todos los accesorios se suministran en caja.
Ver sistema de expedición de grifería en la página 328.

urinarios / piezas especiales

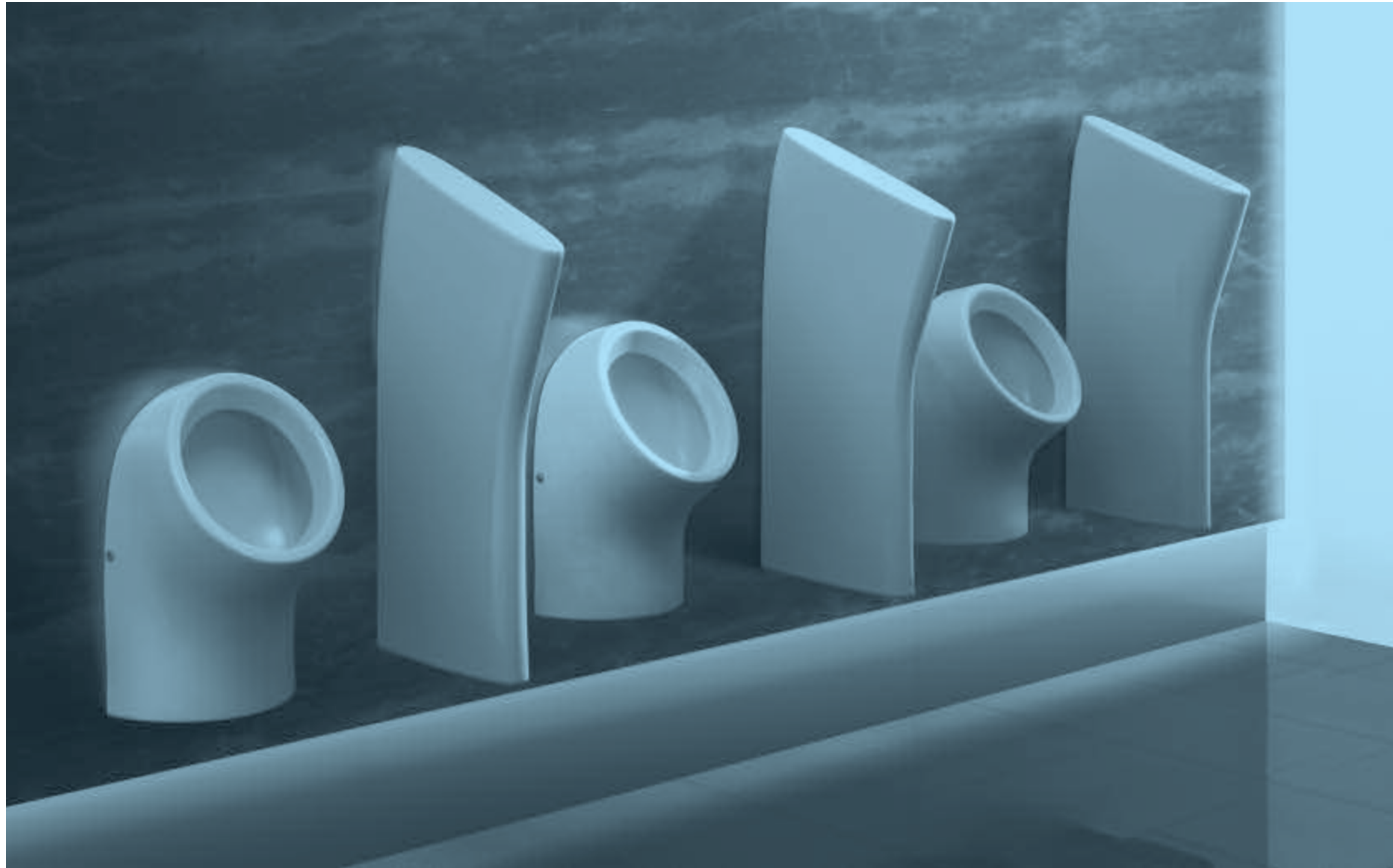

urinarios		
Novedad	mun	152
	mare <small>gala VIP</small>	152
	argos	152
	minor	152
	arq. <small>gala VIP</small>	153
	easy	153
lavadero		
	lavadero Burgos-2	153
tanque alto		
	meduna	153

urinarios

urinario mun DISPONIBILIDAD 2º TRIMESTRE 2013

Novedad

REFERENCIA	DESCRIPCIÓN	PRECIO UNITARIO BLANCO
10117	Urinario Mun de 34,6 x 25,3 x 54,2 cm. Con goma de enchufe y juego de fijación Alimentación vertical <i>/ 9,5 kg. / 25 unidades pallet</i>	30,0
10118	Urinario Mun de 34,6 x 25,3 x 54,2 cm. Con goma de enchufe, racor y juego de fijación Alimentación horizontal	30,0

urinario mare gala VIP

29705	Urinario Mare de 31 x 29,5 x 52 cm. Con sifón y juego de fijación Alimentación horizontal. Evacuación horizontal <i>/ 11,3 kg. / 18 unidades pallet</i>	159,7
-------	---	-------



29706	Separador urinario Mare <i>/ 16,5 kg. / 22 unidades pallet</i>	108,2
-------	---	-------

urinario argos



29700	Urinario Argos de 47 x 32,5 x 65 cm. con rociador, válvula-desagüe, sifón, pletina y juego de fijación <i>/ 21 kg. / 12 unidades pallet</i>	196,3
-------	--	-------

urinario minor



29701	Urinario Minor de 31 x 29 x 52,5 cm. sin tapa, con sifón y juego de fijación <i>/ 14 kg. / 15 unidades pallet</i>	154,7
-------	--	-------

urinarios / piezas especiales

urinario arq. gala VIP

REFERENCIA	DESCRIPCIÓN	PRECIO UNITARIO BLANCO
22700	Urinario arq. 31 x 29 x 52,5 cm. con tapa, con sifón y juego de fijación <i>/ 15 kg. / 15 unidades pallet</i>	172,0

urinario easy



10119	Urinario Easy de 34,5 x 26,5 x 44 cm. con goma de enchufe y fijaciones Alimentación vertical <i>/ 9 kg. / 50 unidades pallet</i>	24,9
-------	--	------

repuestos

53740	Juego de accesorios para urinario Argos (rociador, válvula-desagüe, sifón, pletina y juego de fijación)	62,6
53685	Racor y goma urinario Minor	4,5
53505	Bolsa accesorios urinario Minor y arq. (sifón-desagüe, racor, goma...)	47,0
53686	Goma de enchufe urinario Easy	1,9
53290	Juego de fijación urinario Easy	2,0

Piezas especiales

lavadero Burgos-2



29901	Lavadero Burgos-2. de 39 x 60 x 36 cm. <i>/ 23 kg. / 30 unidades pallet</i>	75,3
-------	--	------

tanque alto meduna



29570	Tanque alto Meduna sin tapa <i>/ 8 kg. / 40 unidades pallet</i>	40,0
-------	--	------

platos de ducha y tarimas



guía rápida 156-159

stonex

rectangulares

Novedad base surface galaVIP 160-161

cerámicos

angulares

etna 162

atlas 162

planic 162

cuadrados

atlas 163

rectangulares

atlas 163

acrílicos

angulares

sigma galaVIP 164

vita galaVIP 164

arq. galaVIP 164

esfera galaVIP 164

orbit galaVIP 165

cuadrados

sigma galaVIP 165

vita galaVIP 165

arq. galaVIP 166

esfera galaVIP 166

elba galaVIP 167

rectangulares

next galaVIP 168

sigma galaVIP 168

vita galaVIP 169

arq. galaVIP 169

line galaVIP 170

horizon galaVIP 170

atos plus galaVIP 170

esfera galaVIP 171

elba galaVIP 172

acero

angulares

planne galaVIP 175

cuadrados

planne galaVIP 175

rectangulares

















planne galaVIP 175

s-line galaVIP 175

































angulares

75 x 75 cm.	80 x 80 cm.	90 x 90 cm.	100 x 100 cm.
 etna - p. 162 cerámico / 10 cm.	 atlas - p. 162 cerámico / 8 cm.	 atlas - p. 162 cerámico / 8 cm.	
 orbit - p. 165 acrílico / 10 cm.		 planic - p. 162 cerámico / 4,5 cm.	 planic - p. 162 cerámico / 4,5 cm.
	 esfera - p. 164 acrílico / 3,5 y 8 cm.	 esfera - p. 164 acrílico / 3,5 y 8 cm.	
	 arq. - p. 164 acrílico / 3 cm.	 arq. - p. 164 acrílico / 3 cm.	 arq. - p. 164 acrílico / 3 cm.
	 vita - p. 164 acrílico / 5 cm.	 vita - p. 164 acrílico / 5 cm.	 vita - p. 164 acrílico / 5 cm.
	 sigma - p. 164 acrílico / 3 cm.		
		 planne - p. 175 acero / 3 cm.	

















cuadrados

70 x 70 cm.	80 x 80 cm.	90 x 90 cm.	100 x 100 cm.
 atlas - p. 163 cerámico / 8 cm.	 atlas - p. 163 cerámico / 8 cm.	 atlas - p. 163 cerámico / 8 cm.	
 elba - p. 167 acrílico / 3,5 y 7,5 cm.	 elba - p. 167 acrílico / 3,5 y 7,5 cm.	 elba - p. 167 acrílico / 3,5 y 7,5 cm.	
	 esfera - p. 166 acrílico 3,5 y 8 cm.	 esfera - p. 166 acrílico / 3,5 y 8 cm.	 esfera - p. 166 acrílico / 3,5 y 8 cm.
	 vita - p. 165 acrílico / 5 cm.	 vita - p. 165 acrílico / 5 cm.	 vita - p. 165 acrílico / 5 cm.
	 arq. - p. 166 acrílico / 3 cm.	 arq. - p. 166 acrílico / 3 cm.	
	 sigma - p. 165 acrílico / 3 cm.		
	 planne - p. 175 acero / 3 cm.	 planne - p. 175 acero / 3 cm.	

rectangulares

	90 cm.	100 cm.	110 cm.	120 cm.	130 cm.	140 cm.
70 cm.		 atlas - p. 163 cerámico / 8 cm.  esfera - p. 171 acrílico / 3,5 y 8 cm.  sigma - p. 168 acrílico / 3 cm.		 atlas - p. 163 cerámico / 8 cm.  esfera - p. 171 acrílico / 3,5 y 8 cm.		 esfera - p. 171 acrílico / 3,5 y 8 cm.  sigma - p. 168 acrílico / 3 cm.
72 cm.	 atlas - p. 163 cerámico / 8 cm.					
75 cm.	 horizon - p. 170 acrílico / 4,5 cm.  elba - p. 172 acrílico / 3,5 y 7,5 cm.  planne - p. 175 acero / 3 cm.			 line - p. 170 acrílico / 3,5 cm.  S-line - p. 175 acero / 3 cm.	 S-line - p. 175 acero / 3 cm.	 S-line - p. 175 acero / 3 cm.
80 cm.		 atlas - p. 163 cerámico / 8 cm.  elba - p. 172 acrílico / 3,5 y 7,5 cm.  vita - p. 169 acrílico / 5 cm.	 vita - p. 169 acrílico / 5 cm.	 base surface - p. 161 stonex / 3 cm. Novedad  atlas - p. 163 cerámico / 8 cm.  elba - p. 172 acrílico / 3,5 y 7,5 cm.  vita - p. 169 acrílico / 5 cm.  arq.- p. 169 acrílico / 3 cm.  sigma - p. 168 acrílico / 3 cm.  planne - p. 175 acero / 3 cm.	 vita - p. 169 acrílico / 5 cm.	 base surface - p. 161 stonex / 3 cm. Novedad  elba - p. 172 acrílico / 3,5 y 7,5 cm.  vita - p. 169 acrílico / 5 cm.  planne - p. 175 acero / 3 cm.
90 cm.				 base surface - p. 161 stonex / 3 cm. Novedad		 base surface - p. 161 stonex / 3 cm. Novedad

rectangulares

	150 cm.	160 cm.	170 cm.	180 cm.	200 cm.
70 cm.		 atos plus - p. 170 acrílico / 3,5 cm.  esfera - p. 171 acrílico / 3,5 y 8 cm.	 atos plus - p. 170 acrílico / 3,5 cm.		
72 cm.					
75 cm.					
80 cm.		 base surface - p. 161 stonex / 3 cm. Novedad  atos plus - p. 170 acrílico / 3,5 cm.  elba - p. 172 acrílico / 3,5 y 7,5 cm.  vita - p. 169 acrílico / 5 cm.	 atos plus - p. 170 acrílico / 3,5 cm.  elba - p. 172 acrílico / 3,5 y 7,5 cm.  vita - p. 169 acrílico / 5 cm.	 vita - p. 169 acrílico / 5 cm.	 base surface - p. 161 stonex / 3 cm. Novedad  vita - p. 169 acrílico / 5 cm.
90 cm.	 next - p. 168 acrílico / 3 cm.	 base surface - p. 161 stonex / 3 cm. Novedad			 base surface - p. 161 stonex / 3 cm. Novedad

stonex

Novedad



stonex

Novedad

base surface

REFERENCIA	DESCRIPCIÓN	PRECIO UNITARIO BLANCO
	63960 Base Surface de 120 x 80 cm. Extraplano 3 cm. de altura con desagüe de 90 mm. / 74 kg.	447,0
	63961 Base Surface de 120 x 90 cm. Extraplano 3 cm. de altura con desagüe de 90 mm. / 80 kg.	477,0
	63962 Base Surface de 140 x 80 cm. Extraplano 3 cm. de altura con desagüe de 90 mm. / 91 kg.	507,0
	63963 Base Surface de 140 x 90 cm. Extraplano 3 cm. de altura con desagüe de 90 mm. / 98 kg.	539,0
	63964 Base Surface de 160 x 80 cm. Extraplano 3 cm. de altura con desagüe de 90 mm. / 105 kg.	590,0
	63965 Base Surface de 160 x 90 cm. Extraplano 3 cm. de altura con desagüe de 90 mm. / 112 kg.	631,0
	63966 Base Surface de 200 x 80 cm. Extraplano 3 cm. de altura con desagüe de 90 mm. / 125 kg.	727,0
	63967 Base Surface de 200 x 90 cm. Extraplano 3 cm. de altura con desagüe de 90 mm. / 135 kg.	777,0

Colores disponibles:

- 01 Blanco
- 02 Negro
- 80 Gris
- 84 Antracita

Ver página 331

nota: Los platos de ducha Stonex / Base Surface se suministran en caja y con desagüe.

cerámicos





angulares

REFERENCIA	DESCRIPCIÓN	PRECIO UNITARIO BLANCO
	10702 Etna de 75 x 75 cm angular 10 cm. de altura / 30 kg. / 11 unidades pallet PRODUCTO A DESCATALOGAR EN 2013, EN VENTA HASTA FIN DE EXISTENCIAS	117,0
	10840 Atlas de 80 x 80 cm. angular 8 cm. de altura / 30 kg. / 14 unidades pallet	119,6
	68063 Tarima de 63,5 x 63,5 cm. para plato Atlas de 80 x 80 cm. angular / 4 kg. CONTRACHAPADO MARINO ACABADO COLOR ROBLE	124,0
	10810 Atlas de 90 x 90 cm. angular 8 cm. de altura / 36 kg. / 13 unidades pallet	140,3
	68084 Tarima de 73 x 73 cm. para plato Atlas de 90 x 90 cm. angular / 4 kg. CONTRACHAPADO MARINO ACABADO COLOR ROBLE	137,4
	10790 Planic de 90 x 90 cm. angular extraplano 4,5 cm. de altura / 30 kg. / 22 unidades pallet	187,9
	10800 Planic de 100 x 100 cm. angular extraplano 4,5 cm. de altura / 42 kg. / 22 unidades pallet	203,8

nota: Los platos de ducha cerámicos se suministran sin caja.

cerámicos

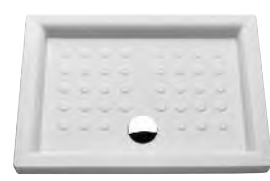
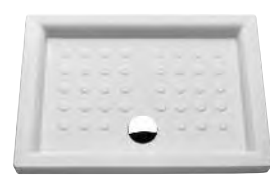
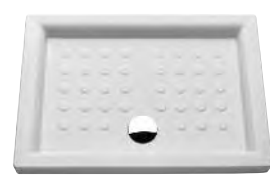
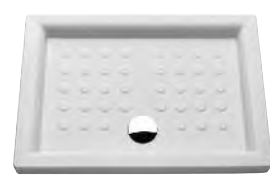
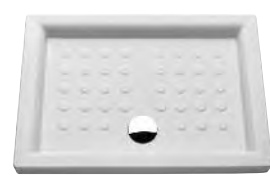
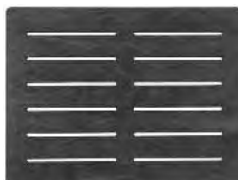
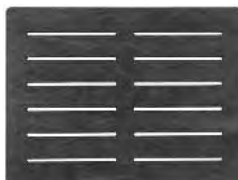
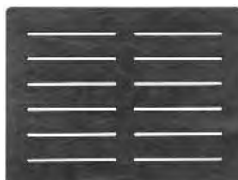
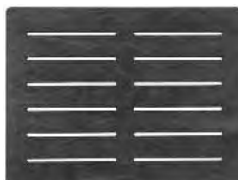

cuadrados

REFERENCIA	DESCRIPCIÓN	PRECIO UNITARIO BLANCO
	10820 Atlas de 70 x 70 cm. 8 cm. de altura / 27 kg. / 22 unidades pallet	77,2
	68064 Tarima de 53,5 x 52 cm. para plato Atlas de 70 x 70 cm. / 4 kg. CONTRACHAPADO MARINO ACABADO COLOR ROBLE	107,6
	10830 Atlas de 80 x 80 cm. 8 cm. de altura / 33 kg. / 14 unidades pallet	101,2
	10812 Atlas de 90 x 90 cm. 8 cm. de altura / 37 kg. / 13 unidades pallet	140,3
	68083 Tarima de 73 x 72 cm. para plato Atlas de 90 x 90 cm. / 5 kg. CONTRACHAPADO MARINO ACABADO COLOR ROBLE	137,4
	10850 Atlas de 90 x 72 cm. 8 cm. de altura / 33 kg. / 14 unidades pallet	128,2
	10811 Atlas de 100 x 70 cm. 8 cm. de altura / 33 kg. / 9 unidades pallet	162,1
	10815 Atlas de 100 x 80 cm. 8 cm. de altura / 41 kg. / 9 unidades pallet	199,1
	10813 Atlas de 120 x 70 cm. 8 cm. de altura / 38 kg. / 9 unidades pallet	199,1
	10814 Atlas de 120 x 80 cm. 8 cm. de altura / 44 kg. / 9 unidades pallet	225,1
	68062 Tarima de 72 x 55,5 cm. para plato Atlas de 90 x 72 cm. / 4 kg.	121,0
	68085 Tarima de 82,5 x 54 cm. para plato Atlas de 100 x 70 cm. / 5 kg.	116,9
	68061 Tarima de 80,5 x 63,5 cm. para plato Atlas de 100 x 80 cm. / 5 kg.	147,6
	68060 Tarima de 100 x 53,5 cm. para plato Atlas de 120 x 70 cm. / 5 kg. CONTRACHAPADO MARINO ACABADO COLOR ROBLE	142,5

nota: Los platos de ducha cerámicos se suministran sin caja.

acrílicos

angulares

REFERENCIA	DESCRIPCIÓN	PRECIO UNITARIO BLANCO
	63926 Sigma de 80 x 80 cm. angular extraplano. 3 cm. de altura, con válvula de desagüe de 90 mm. / 10 kg. / 10 unidades pallet	158,6
	63946 Vita 80 x 80 cm. angular 5 cm. de altura con válvula de desagüe de 90 mm. / 8,5 kg. / 6 unidades pallet	146,3
	63948 Vita 90 x 90 cm. angular 5 cm. de altura con válvula de desagüe de 90 mm. / 9,5 kg. / 6 unidades pallet	167,9
	63950 Vita 100 x 100 cm. angular 5 cm. de altura con válvula de desagüe de 90 mm. / 10,5 kg. / 6 unidades pallet	230,7
	69854 arq. de 80 x 80 cm. angular extraplano. 3 cm. de altura con válvula de desagüe de 90 mm. / 9 kg. / 10 unidades pallet	144,2
	69850 arq. de 90 x 90 cm. angular extraplano. 3 cm. de altura con válvula de desagüe de 90 mm. / 10 kg. / 9 unidades pallet	164,8
	69852 arq. de 100 x 100 cm. angular extraplano. 3 cm. de altura con válvula de desagüe de 90 mm. / 14 kg. / 9 unidades pallet	219,4
	63860 Esfera 80 x 80 cm. angular para encastrar con antideslizante, sin válvula de desagüe / 10 kg. / 10 unidades pallet PLATO DE DUCHA PARA ENCASTRAR	108,2
	63863 Esfera 90 x 90 cm. angular para encastrar con antideslizante, sin válvula de desagüe / 14 kg. / 10 unidades pallet PLATO DE DUCHA PARA ENCASTRAR	118,5
	63861 Esfera 80 x 80 cm. angular de 8 cm. con antideslizante, sin válvula de desagüe / 10 kg. / 10 unidades pallet	113,3
	63864 Esfera 90 x 90 cm. angular de 8 cm. con antideslizante, sin válvula de desagüe / 14 kg. / 10 unidades pallet	124,6

repuestos y accesorios

68002	Válvula de desagüe cromada de 90 mm.	27,8
68029	Válvula de desagüe cromada de 62 mm. para platos Elba y Orbit	26,7
50619	Válvula de desagüe cromada de 52 mm. para platos Esfera	25,7



nota: Los platos de ducha cerámicos se suministran sin caja.

acrílicos

angulares

REFERENCIA	DESCRIPCIÓN	PRECIO UNITARIO BLANCO
	63940 Orbit 75 x 75 cm. 10 cm. de altura sin válvula de desagüe de 62 mm.* / 8 kg. / 10 unidades pallet *Válvula de desagüe recomendada de 62 mm.	95,8

cuadrados

	63925 Sigma de 80 x 80 cm. extraplano. 3 cm. de altura con válvula de desagüe de 90 mm. / 10 kg. / 10 unidades pallet	161,7
	63945 Vita 80 x 80 cm. 5 cm. de altura con válvula de desagüe de 90 mm. / 8,5 kg. / 6 unidades pallet	146,3
	63947 Vita 90 x 90 cm. 5 cm. de altura con válvula de desagüe de 90 mm. / 9,5 kg. / 6 unidades pallet	159,7
	63949 Vita 100 x 100 cm. 5 cm. de altura con válvula de desagüe de 90 mm. / 10,5 kg. / 6 unidades pallet	183,3

repuestos y accesorios

68002	Válvula de desagüe cromada de 90 mm.	27,8
68029	Válvula de desagüe cromada de 62 mm. para platos Elba y Orbit	26,7
50619	Válvula de desagüe cromada de 52 mm. para platos Esfera	25,7

nota: Los platos de ducha acrílicos se suministran sin caja.

acrílicos

cuadrados

REFERENCIA	DESCRIPCIÓN	PRECIO UNITARIO BLANCO
	69855 arq. de 80 x 80 cm. extraplano. 3 cm. de altura con válvula de desagüe de 90 mm. / 9 kg. / 10 unidades pallet	142,1
	69851 arq. de 90 x 90 cm. extraplano. 3 cm. de altura con válvula de desagüe de 90 mm. / 10 kg. / 9 unidades pallet	154,5
	63871 Esfera 80 x 80 cm. para encastrar con antideslizante sin válvula de desagüe de 52 mm. / 10 kg. / 10 unidades PLATO DE DUCHA PARA ENCASTRAR	107,1
	63872 Esfera 90 x 90 cm. para encastrar con antideslizante sin válvula de desagüe de 52 mm. / 13 kg. / 10 unidades PLATO DE DUCHA PARA ENCASTRAR	119,5
	63874 Esfera 100 x 100 cm. para encastrar con antideslizante sin válvula de desagüe de 52 mm. / 14 kg. / 10 unidades PLATO DE DUCHA PARA ENCASTRAR	166,9
	63862 Esfera 80 x 80 cm. 8 cm. de altura con antideslizante sin válvula de desagüe de 52 mm. / 10 kg. / 10 unidades	112,3
	63865 Esfera 90 x 90 cm. 8 cm. de altura con antideslizante sin válvula de desagüe de 52 mm. / 13 kg. / 10 unidades	125,7
	63867 Esfera 100 x 100 cm. 8 cm. de altura con antideslizante sin válvula de desagüe de 52 mm. / 14 kg. / 10 unidades	175,1
repuestos y accesorios		
68002	Válvula de desagüe cromada de 90 mm.	27,8
68029	Válvula de desagüe cromada de 62 mm. para platos Elba y Orbit	26,7
50619	Válvula de desagüe cromada de 52 mm. para platos Esfera	25,7

nota: Los platos de ducha cerámicos se suministran sin caja.

acrílicos



cuadrados

REFERENCIA	DESCRIPCIÓN	PRECIO UNITARIO BLANCO
	63840 Elba 70 x 70 cm. para encastrar con antideslizante sin válvula de desagüe de 62 mm. / 9 kg. / 10 unidades pallet PLATO DE DUCHA PARA ENCASTRAR	99,9
	63842 Elba 80 x 80 cm. para encastrar con antideslizante sin válvula de desagüe de 62 mm. / 10 kg. / 10 unidades pallet PLATO DE DUCHA PARA ENCASTRAR	102,0
	63846 Elba 90 x 90 cm. para encastrar con antideslizante sin válvula de desagüe de 62 mm. / 13 kg. / 10 unidades pallet PLATO DE DUCHA PARA ENCASTRAR	113,3
	63841 Elba 70 x 70 cm. 7,5 cm. de altura con antideslizante sin válvula de desagüe de 62 mm. / 10 kg. / 10 unidades pallet	105,1
	63843 Elba 80 x 80 cm. 7,5 cm. de altura con antideslizante sin válvula de desagüe de 62 mm. / 11 kg. / 10 unidades pallet	107,1
	63847 Elba 90 x 90 cm. 7,5 cm. de altura con antideslizante sin válvula de desagüe de 62 mm. / 14 kg. / 10 unidades pallet	119,5
	6804574 Tarima Elba 52 x 52 cm. para plato Elba de 70 x 70 cm. / 4 kg. CONTRACHAPADO MARINO ACABADO COLOR TEKA PRODUCTO A DESCATALOGAR EN 2013. EN VENTA HASTA FIN DE EXISTENCIAS	107,1
	6804674 Tarima Elba 62 x 62 cm. para plato Elba de 80 x 80 cm. / 4 kg. CONTRACHAPADO MARINO ACABADO COLOR TEKA PRODUCTO A DESCATALOGAR EN 2013. EN VENTA HASTA FIN DE EXISTENCIAS	107,1
	6804701 Tarima Elba 72 x 72 cm. para plato Elba de 90 x 90 cm. / 5 kg. CONTRACHAPADO MARINO ACABADO COLOR TEKA PRODUCTO A DESCATALOGAR EN 2013. EN VENTA HASTA FIN DE EXISTENCIAS	116,4
repuestos y accesorios		
68002	Válvula de desagüe cromada de 90 mm.	27,8
68029	Válvula de desagüe cromada de 62 mm. para platos Elba y Orbit	26,7
50619	Válvula de desagüe cromada de 52 mm. para platos Esfera	25,7

nota: Los platos de ducha acrílicos se suministran sin caja.

acrílicos

rectangulares

REFERENCIA	DESCRIPCIÓN	PRECIO UNITARIO BLANCO
	69751 Next de 150 x 90 cm. extraplano. 3 cm. de altura, con válvula de desagüe de 90 mm. / 22 kg. / 9 unidades pallet PRODUCTO A DESCATALOGAR EN 2013, EN VENTA HASTA FIN DE EXISTENCIAS	325,5
	63927 Sigma de 100 x 70 cm. extraplano. 3 cm. de altura, con válvula de desagüe de 90 mm. / 14 kg. / 10 unidades pallet	184,4
	63928 Sigma de 120 x 80 cm. extraplano. 3 cm. de altura, con válvula de desagüe de 90 mm. / 16 kg. / 10 unidades pallet	223,5
	63929 Sigma de 140 x 70 cm. extraplano. 3 cm. de altura, con válvula de desagüe de 90 mm. / 18 kg. / 10 unidades pallet	233,8



repuestos y accesorios

68002	Válvula de desagüe cromada de 90 mm.	27,8
68029	Válvula de desagüe cromada de 62 mm. para platos Elba y Orbit	26,7
50619	Válvula de desagüe cromada de 52 mm. para platos Esfera	25,7

nota: Los platos de ducha acrílicos se suministran sin caja.

acrílicos

rectangulares

REFERENCIA	DESCRIPCIÓN	PRECIO UNITARIO BLANCO
	63951 Vita 100 x 80 cm. 5 cm. de altura con antideslizante y válvula de desagüe de 90 mm. / 12 kg. / 6 unidades pallet	201,9
	63955 Vita 110 x 80 cm. 5 cm. de altura con antideslizante y válvula de desagüe de 90 mm. / 13 kg. / 6 unidades pallet	212,2
	63952 Vita 120 x 80 cm. 5 cm. de altura con antideslizante y válvula de desagüe de 90 mm. / 14 kg. / 6 unidades pallet	216,3
	63956 Vita 130 x 80 cm. 5 cm. de altura con antideslizante y válvula de desagüe de 90 mm. / 14 kg. / 6 unidades pallet	242,1
	63953 Vita 140 x 80 cm. 5 cm. de altura con antideslizante y válvula de desagüe de 90 mm. / 14 kg. / 6 unidades pallet	258,5
	63957 Vita 150 x 80 cm. 5 cm. de altura con antideslizante y válvula de desagüe de 90 mm. / 15 kg. / 6 unidades pallet	267,8
	63954 Vita 160 x 80 cm. 5 cm. de altura con antideslizante y válvula de desagüe de 90 mm. / 16,5 kg. / 6 unidades pallet	276,0
	63958 Vita 170 x 80 cm. 5 cm. de altura con antideslizante y válvula de desagüe de 90 mm. / 18 kg. / 6 unidades pallet	303,9
	63959 Vita 180 x 80 cm. 5 cm. de altura con antideslizante y válvula de desagüe de 90 mm. / 19 kg. / 6 unidades pallet	314,2
	69853 arq. de 120 x 80 cm. extraplano. 3 cm. de altura, con válvula de desagüe de 90 mm. / 14 kg. / 9 unidades pallet	210,1

repuestos y accesorios

68002	Válvula de desagüe cromada de 90 mm.	27,8
68029	Válvula de desagüe cromada de 62 mm. para platos Elba y Orbit	26,7
50619	Válvula de desagüe cromada de 52 mm. para platos Esfera	25,7

nota: Los platos de ducha acrílicos se suministran sin caja.

acrílicos

rectangulares

REFERENCIA	DESCRIPCIÓN	PRECIO UNITARIO BLANCO
	63943 Line 120 x 75 cm. extraplano de 3,5 cm. de altura, con válvula de desagüe de 90 mm. / 12 kg. / 6 unidades pallet	224,5
	63942 Horizon 90 x 75 cm. 4,5 cm. de altura con antideslizante y válvula de desagüe de 90 mm. / 11 kg. / 6 unidades pallet PRODUCTO A DESCATALOGAR EN 2013, EN VENTA HASTA FIN DE EXISTENCIAS	177,2
	69861 Atos - Plus de 160 x 70 cm. extraplano, 3 cm. de altura con válvula de desagüe de 90 mm. / 18 kg. / 10 unidades	262,7
	69846 Atos - Plus de 160 x 80 cm. extraplano, 3 cm. de altura con válvula de desagüe de 90 mm. / 19 kg. / 10 unidades	267,8
	69860 Atos - Plus de 170 x 70 cm. extraplano, 3 cm. de altura con válvula de desagüe de 90 mm. / 19 kg. / 10 unidades	280,2
	69847 Atos - Plus de 170 x 80 cm. extraplano, 3 cm. de altura con válvula de desagüe de 90 mm. / 20 kg. / 10 unidades	288,4
repuestos y accesorios		
	68002 Válvula de desagüe cromada de 90 mm.	27,8
	68029 Válvula de desagüe cromada de 62 mm. para platos Elba y Orbit	26,7
	50619 Válvula de desagüe cromada de 52 mm. para platos Esfera	25,7

nota: Los platos de ducha acrílicos se suministran sin caja.

acrílicos

rectangulares

REFERENCIA	DESCRIPCIÓN	PRECIO UNITARIO BLANCO
	63873 Esfera 100 x 70 cm. para encastrar con antideslizante, sin válvula de desagüe de 52 mm. / 12 kg. / 5 unidades PLATO DE DUCHA PARA ENCASTRAR	134,9
	63875 Esfera 120 x 70 cm. para encastrar con antideslizante, sin válvula de desagüe de 52 mm. / 14 kg. / 5 unidades PLATO DE DUCHA PARA ENCASTRAR	156,6
	63876 Esfera 140 x 70 cm. para encastrar con antideslizante, sin válvula de desagüe de 52 mm. / 15 kg. / 5 unidades PLATO DE DUCHA PARA ENCASTRAR	166,9
	63870 Esfera 160 x 70 cm. para encastrar con antideslizante, sin válvula de desagüe de 52 mm. / 17 kg. / 5 unidades PLATO DE DUCHA PARA ENCASTRAR	216,3
	63866 Esfera 100 x 70 cm. 8 cm. de altura con antideslizante, sin válvula de desagüe de 52 mm. / 12 kg. / 5 unidades	142,1
Novedad	63830 Esfera 110 x 70 cm. 8 cm. de altura con antideslizante, sin válvula de desagüe de 52 mm. / 12 kg. / 5 unidades	150,6
	63868 Esfera 120 x 70 cm. 8 cm. de altura con antideslizante, sin válvula de desagüe de 52 mm. / 14 kg. / 5 unidades	164,8
Novedad	63831 Esfera 130 x 70 cm. 8 cm. de altura con antideslizante, sin válvula de desagüe de 52 mm. / 14 kg. / 5 unidades	169,0
	63869 Esfera 140 x 70 cm. 8 cm. de altura con antideslizante, sin válvula de desagüe de 52 mm. / 15 kg. / 5 unidades	176,1
Novedad	63832 Esfera 150 x 70 cm. 8 cm. de altura con antideslizante, sin válvula de desagüe de 52 mm. / 15 kg. / 5 unidades	199,6
	63877 Esfera 160 x 70 cm. 8 cm. de altura con antideslizante, sin válvula de desagüe de 52 mm. / 17 kg. / 5 unidades	227,6
Novedad	63833 Esfera 170 x 70 cm. 8 cm. de altura con antideslizante, sin válvula de desagüe de 52 mm. / 17 kg. / 5 unidades	252,8
repuestos y accesorios		
	68002 Válvula de desagüe cromada de 90 mm.	27,8
	68029 Válvula de desagüe cromada de 62 mm. para platos Elba y Orbit	26,7
	50619 Válvula de desagüe cromada de 52 mm. para platos Esfera	25,7

nota: Los platos de ducha acrílicos se suministran sin caja.

acrílicos

rectangulares

REFERENCIA	DESCRIPCIÓN	PRECIO UNITARIO BLANCO
	63844 Elba 90 x 75 cm. para encastrar con antideslizante, sin válvula de desagüe de 62 mm. <i>/ 11 kg. / 10 unidades</i> PLATO DE DUCHA PARA ENCASTRAR	115,4
	63848 Elba 100 x 80 cm. para encastrar con antideslizante, sin válvula de desagüe de 62 mm. <i>/ 12 kg. / 6 unidades</i> PLATO DE DUCHA PARA ENCASTRAR	156,6
	63850 Elba 120 x 80 cm. para encastrar con antideslizante, sin válvula de desagüe de 62 mm. <i>/ 14 kg. / 16 unidades</i> PLATO DE DUCHA PARA ENCASTRAR	182,3
	63852 Elba 140 x 80 cm. para encastrar con antideslizante, sin válvula de desagüe de 62 mm. <i>/ 15 kg. / 16 unidades</i> PLATO DE DUCHA PARA ENCASTRAR	201,9
	63854 Elba 160 x 80 cm. para encastrar con antideslizante, sin válvula de desagüe de 62 mm. <i>/ 13 kg. / 6 unidades</i> PLATO DE DUCHA PARA ENCASTRAR	226,6
	63845 Elba 90 x 75 cm. 7,5 cm. de altura con antideslizante, sin válvula de desagüe de 62 mm. <i>/ 11 kg. / 10 unidades</i>	121,5
	63849 Elba 100 x 80 cm. 7,5 cm. de altura con antideslizante, sin válvula de desagüe de 62 mm. <i>/ 12 kg. / 6 unidades</i>	164,8
	63851 Elba 120 x 80 cm. 7,5 cm. de altura con antideslizante, sin válvula de desagüe de 62 mm. <i>/ 14 kg. / 6 unidades</i>	191,6
	63853 Elba 140 x 80 cm. 7,5 cm. de altura con antideslizante, sin válvula de desagüe de 62 mm. <i>/ 15 kg. / 6 unidades</i>	212,2
	63855 Elba 160 x 80 cm. 7,5 cm. de altura con antideslizante, sin válvula de desagüe de 62 mm. <i>/ 17 kg. / 6 unidades</i>	239,0
repuestos y accesorios		
68002	Válvula de desagüe cromada de 90 mm.	27,8
68029	Válvula de desagüe cromada de 62 mm. para platos Elba y Orbit	26,7
50619	Válvula de desagüe cromada de 52 mm. para platos Esfera	25,7

nota: Los platos de ducha acrílicos se suministran sin caja.

acrílicos



acero de gran espesor

Nuestra experiencia con el acero nos ha permitido mejorar con el tiempo los procesos de fabricación.

Sabemos de la exigencia del cliente con respecto a los materiales, por lo que hemos empezado a trabajar con acero vitrificado de 3 y 3,5 mm.

A día de hoy nuestras bañeras y platos de ducha cumplen con la exigente norma europea UNE-EN 14516:2006. Esto permite que nuestras bañeras y platos de 3 y 3,5 mm.:

- 1º Tengan una elevada dureza (de 6-7 en la escala de Mohs), lo que permite que no sufra arañazos con los objetos habituales del cuarto de baño.
- 2º Tenga una elevada resistencia a los agentes químicos, como ácidos, y a los colorantes.
- 3º Sea resistente a los cambios de temperatura.
- 4º Sea inalterable a los efectos de la luz y el tiempo.

Además de lo anterior, tenemos la ventaja de que el color utilizado es de la misma variedad cromática que en los demás elementos cerámicos de nuestro catálogo. Esto hace que podamos tener una mayor homogeneidad de los tonos.



OTROS ELEMENTOS INCORPORADOS

- **Antideslizante de aportación.** El antideslizante, compuesto de una mezcla especial de cuarzo y alúmina, permite tener una mayor seguridad al ducharnos.
- **Placas insonorizantes.** De este modo evitamos el molesto ruido del agua al chocar contra el plato de ducha.
- **Válvula de desagüe.**



acero de gran espesor

angulares



REFERENCIA	DESCRIPCIÓN	PRECIO UNITARIO BLANCO
63079	Planne 90 x 90 cm. extraplano con antideslizante, válvula y planchas insonorizantes / 18 kg. / 6 unidades pallet	240,8

cuadrados



63073	Planne 80 x 80 cm. extraplano con antideslizante, válvula y planchas insonorizantes / 18 kg. / 6 unidades pallet	187,3
63081	Planne 90 x 90 cm. extraplano con antideslizante, válvula y planchas insonorizantes / 22 kg. / 8 unidades pallet	192,6

rectangulares



63071	Planne 90 x 75 cm. extraplano con antideslizante, válvula y planchas insonorizantes / 19 kg. / 6 unidades pallet	187,3
-------	--	-------



63075	Planne 120 x 80 cm. extraplano con antideslizante, válvula y planchas insonorizantes / 24 kg. / 8 unidades pallet	349,9
-------	---	-------



63077	Planne 140 x 80 cm. extraplano con antideslizante, válvula y planchas insonorizantes / 27 kg. / 8 unidades pallet	385,2
-------	---	-------



63065	S-Line 120 x 75 cm. extraplano con antideslizante, válvula y planchas insonorizantes / 22 kg. / 8 unidades pallet	358,5
-------	---	-------

63067	S-Line 130 x 75 cm. extraplano con antideslizante, válvula y planchas insonorizantes / 23 kg. / 8 unidades pallet	369,2
-------	---	-------

63069	S-Line 140 x 75 cm. extraplano con antideslizante, válvula y planchas insonorizantes / 25 kg. / 8 unidades pallet	379,9
-------	---	-------

repuestos y accesorios

68002	Válvula de desagüe cromada de 90 mm.	27,8
-------	--------------------------------------	------

nota: Los platos de ducha de acero se suministran sin caja.

mamparas



Novedad	step <small>gala VIP</small>	178-179
	vision <small>gala VIP</small>	180
	silver <small>gala VIP</small>	181
Novedad	walk-in zero <small>gala VIP</small>	182-183

Novedad

step

CARACTERÍSTICAS: Mamparas con ausencia de perfilaría. Transparencia total. Estética elegante y sencilla pero sofisticada. Cristales templados de seguridad de 6 mm. en todas las hojas. Cristal transparente. Perfilaría en acero inoxidable con tratamiento PVD (con efecto anticorrosión). Sistema de puertas correderas por suspensión. Mamparas reversibles. Ajustable a medida hasta 25 mm. para versión angular, cuadrada, rectangular o entre paredes). Cierre magnético sin perfil. Cumplimiento normativa: UNE-EN: 14428:2005.

REFERENCIA	DESCRIPCIÓN	PRECIO UNITARIO
Mamparas para platos cuadrados		
8902570	Mampara Step para plato de 70 x 70 cm. / 43 kg.	320,0
8902770	Mampara Step para plato de 80 x 80 cm. / 49 kg.	330,0
8902970	Mampara Step para plato de 90 x 90 cm. / 56 kg.	340,0
8903370	Mampara Step para plato de 100 x 100 cm. / 62 kg.	360,0
Mamparas para platos angulares		
8902670	Mampara Step para plato de 80 x 80 cm. / 44 kg.	335,0
8902870	Mampara Step para plato de 90 x 90 cm. / 50 kg.	345,0
8910070	Mampara Step para plato de 100 x 100 cm. / 56 kg.	365,0
Mamparas para bañeras		
8905770	Mampara Step para bañera de 90 x 150 cm. / 10 kg.	210,0
8905870	Mampara Step 2 hojas para bañera de 120 x 150 cm. / 10 kg.	250,0
repuestos		
8955170	Perfil compensador 5 cm. mamparas Step	56,0

Novedad

step

REFERENCIA	DESCRIPCIÓN	PRECIO UNITARIO
Mamparas para platos rectangulares Frontal para platos entre 2 paredes		
8910170	Mampara Step para plato de 90 x 72 cm. / 50 kg.	335,0
8910270	Mampara Step para plato de 90 x 75 cm. / 51 kg.	340,0
8903070	Mampara Step para plato de 100 x 70 cm. / 53 kg.	335,0
8903470	Mampara Step para plato de 120 x 70 cm. / 59 kg.	345,0
8910370	Mampara Step para plato de 140 x 70 cm. / 65 kg.	360,0
8910470	Mampara Step para plato de 160 x 70 cm. / 71 kg.	370,0
8910570	Mampara Step para plato de 170 x 70 cm. / 73 kg.	380,0
8903270	Mampara Step para plato de 100 x 80 cm. / 56 kg.	340,0
8910670	Mampara Step para plato de 110 x 80 cm. / 59 kg.	350,0
8903670	Mampara Step para plato de 120 x 80 cm. / 62 kg.	355,0
8910770	Mampara Step para plato de 130 x 80 cm. / 65 kg.	360,0
8910870	Mampara Step para plato de 140 x 80 cm. / 68 kg.	370,0
8910970	Mampara Step para plato de 150 x 80 cm. / 71 kg.	375,0
8911070	Mampara Step para plato de 160 x 80 cm. / 74 kg.	390,0
8911170	Mampara Step para plato de 170 x 80 cm. / 77 kg.	410,0
8903870	Mampara Step para plato de 180 x 80 cm. / 80 kg.	440,0
Mamparas para platos rectangulares Frontal para platos entre 3 paredes		
8904570	Mampara Step 2 hojas para frontal 100 cm. / 35 kg.	275,0
8904670	Mampara Step 2 hojas para frontal 110 cm. / 38 kg.	280,0
8904770	Mampara Step 2 hojas para frontal 120 cm. / 41 kg.	295,0
8904870	Mampara Step 2 hojas para frontal 130 cm. / 44 kg.	295,0
8904970	Mampara Step 2 hojas para frontal 140 cm. / 47 kg.	300,0
8905070	Mampara Step 2 hojas para frontal 150 cm. / 49 kg.	305,0
8905170	Mampara Step 2 hojas para frontal 160 cm. / 52 kg.	310,0
Mamparas para platos rectangulares Frontal para platos rectangulares entre 3 paredes		
8905270	Mampara Step 4 hojas para frontal 160 cm. / 53 kg.	345,0
8905370	Mampara Step 4 hojas para frontal 170 cm. / 56 kg.	350,0
8905470	Mampara Step 4 hojas para frontal 180 cm. / 59 kg.	365,0
repuestos		
8955170	Perfil compensador 5 cm. mamparas Step	56,0

vision

CARACTERÍSTICAS: mamparas con ausencia de perfilera. Transparencia total. Estética elegante y sencilla pero sofisticada. Cristales templados de seguridad de 8 mm. en todas las hojas. Cristal transparente. Perfilera en acero inoxidable con tratamiento PVD (con efecto anticorrosión). Sistema de puertas correderas por suspensión. Mamparas reversibles. Cierre magnético sin perfil. Cumplimiento normativa: UNE-EN: 14428:2005

REFERENCIA	DESCRIPCIÓN	PRECIO UNITARIO
Mamparas para platos cuadrados		
8906070	Mampara Vision para plato de 80 x 80 cm. / 70 kg.	1.802,5
8906170	Mampara Vision para plato de 90 x 90 cm. / 77 kg.	1.843,7
Mamparas para platos rectangulares - Frontal para platos entre 2 paredes		
8906270	Frontal 2 hojas Vision para largo de 120 cm. / 54 kg.	1.313,3
8906370	Frontal 2 hojas Vision para largo de 140 cm. / 61 kg.	1.364,8
8906470	Frontal 2 hojas Vision para largo de 150 cm. / 65 kg.	1.390,5
8906570	Frontal 2 hojas Vision para largo de 160 cm. / 69 kg.	1.416,3
8906670	Frontal 2 hojas Vision para largo de 170 cm. / 75 kg.	1.442,0
8906770	Frontal 2 hojas Vision para largo de 180 cm. / 87 kg.	1.467,8
8906870	Frontal 2 hojas Vision para largo de 190 cm. / 91 kg.	1.493,5
Mamparas para platos rectangulares - Lateral para platos entre 2 paredes		
8906970	Lateral 1 hoja Vision para ancho de 70 cm. / 31 kg.	257,5
8907070	Lateral 1 hoja Vision para ancho de 75 cm. / 33 kg.	273,0
8907170	Lateral 1 hoja Vision para ancho de 80 cm. / 35 kg.	283,3
8907270	Lateral 1 hoja Vision para ancho de 90 cm. / 39 kg.	309,0
Mamparas para platos rectangulares - Frontal para platos entre 3 paredes		
8907570	Frontal 2 hojas Vision para largo de 120 cm. / 54 kg.	1.210,3
8907670	Frontal 2 hojas Vision para largo de 140 cm. / 61 kg.	1.261,8
8907770	Frontal 2 hojas Vision para largo de 150 cm. / 65 kg.	1.287,5
8907870	Frontal 2 hojas Vision para largo de 160 cm. / 69 kg.	1.313,3
8907970	Frontal 2 hojas Vision para largo de 170 cm. / 75 kg.	1.339,0
8908070	Frontal 2 hojas Vision para largo de 175 cm. / 85 kg.	1.354,5
8908170	Frontal 2 hojas Vision para largo de 180 cm. / 87 kg.	1.364,8
8908270	Frontal 2 hojas Vision para largo de 185 cm. / 89 kg.	1.380,2
8908370	Frontal 2 hojas Vision para largo de 190 cm. / 91 kg.	1.390,5
repuestos y accesorios		
8909070	Perfil de escuadra a pared Vision	123,6
8909100	Kit cierre magnético rectangular Vision	185,4

nota: En caso de paredes con desviaciones mayores a 1 cm. se recomienda adquirir el perfil de escuadra a pared. El kit de cierre magnético es para las mamparas para platos ubicados entre 3 paredes. Si se desea que la mampara tenga este tipo de cierre, hay que adquirirlo. El conjunto de la mampara para platos ubicados a 2 paredes se obtiene al sumar un frontal y un lateral

TARIFAS P.V.P. 2013

silver cuadrada /rectangular / 40 kg. / 7 unidades pallet

PRODUCTO A DESCATALOGAR EN 2013, EN VENTA HASTA FIN DE EXISTENCIAS

CARACTERÍSTICAS: mampara de cristal templado 6 mm. en las cuatro hojas, con rodamientos en puertas correderas, cromo-brillo, altura 185 cm. Pomos puerta fácil apertura.

REFERENCIA	DESCRIPCIÓN	PRECIO UNITARIO
8901001	Mampara Silver de 80 x 80 cm.	425,3
8901201	Mampara Silver de 90 x 72 cm.	432,6
8901301	Mampara Silver de 90 x 75 cm.	432,6
8901401	Mampara Silver de 90 x 90 cm.	447,3
8901601	Mampara Silver de 100 x 70 cm.	456,8
8901701	Mampara Silver de 100 x 80 cm.	462,0
8901801	Mampara Silver de 120 x 70 cm.	467,3
8901901	Mampara Silver de 120 x 80 cm.	472,5



silver angular / 40 kg. / 5 unidades pallet

CARACTERÍSTICAS: mampara de cristal templado 6 mm. en las cuatro hojas, con rodamientos en puertas correderas, cromo-brillo, altura 185 cm. Pomos puerta fácil apertura.

8901101	Mampara Silver angular de 80 x 80 cm.	440,0
8901501	Mampara Silver angular de 90 x 90 cm.	448,4

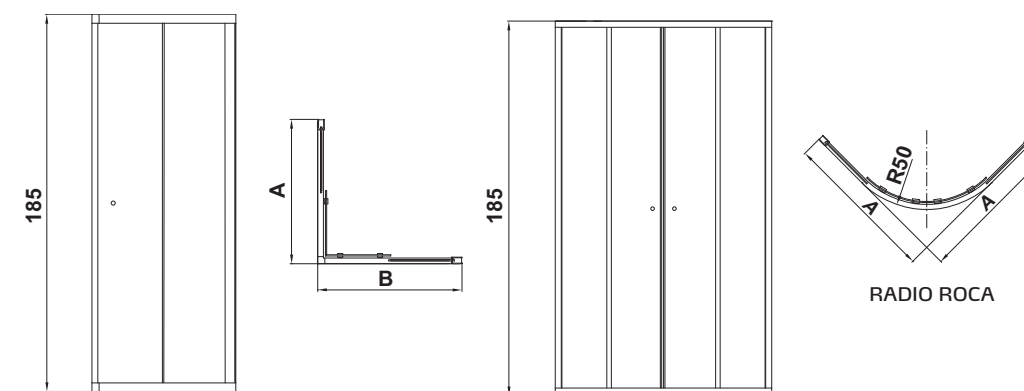

nota: Mampara acabado cromado brillo.

TARIFAS P.V.P. 2013

walk-in zero 

Novedad

walk-in zero

CARACTERÍSTICAS: mamparas con ausencia de perifería. Transparencia total. Estética elegante y sencilla pero sofisticada. Cristales templados de seguridad de 8 mm. en todas las hojas. Cristal transparente. Perifería en acero inoxidable con tratamiento PVD (con efecto anticorrosión). Mamparas reversibles. Cumplimiento normativa: UNE-EN: 14428:2005

REFERENCIA	DESCRIPCIÓN	PRECIO UNITARIO
Modelo 1: Mampara Base + Perfil separador		
89140	Modelo 1 con perfil separador de 70 cm.	630,0
89145	Modelo 1 con perfil separador de 75 cm.	625,0
89150	Modelo 1 con perfil separador de 80 cm.	630,0
89155	Modelo 1 con perfil separador de 90 cm.	631,0

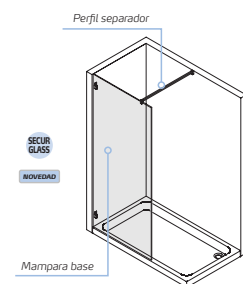

Medidas adicionales:
Mampara base: 75 cm.
Altura mampara: 195 cm.
Perfil separador:
70 / 75 / 80 / 90 cm.

REFERENCIA	DESCRIPCIÓN	PRECIO UNITARIO
Modelo 2: Mampara base + Perfil separador + Cristal separador		
89160	Modelo 2 con perfil separador de 70 cm.	801,0
89165	Modelo 2 con perfil separador de 75 cm.	803,0
89170	Modelo 2 con perfil separador de 80 cm.	805,0
89175	Modelo 2 con perfil separador de 90 cm.	809,0

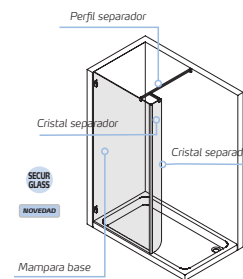

Medidas adicionales:
Mampara base: 75 cm.
Altura mampara: 195 cm.
Perfil separador:
70 / 75 / 80 / 90 cm.
Cristal separador: 15 cm.

walk-in zero 

Novedad

walk-in zero

REFERENCIA	DESCRIPCIÓN	PRECIO UNITARIO
Modelo 3: Mampara base + Perfil separador + Mampara complementaria + Perfil complementario		
89180	Modelo 3 con perfil separador de 70 cm. + perfil complementario de 80 cm.	1.059,0
89181	Modelo 3 con perfil separador de 70 cm. + perfil complementario de 90 cm.	1.097,0
89182	Modelo 3 con perfil separador de 70 cm. + perfil complementario de 100 cm.	1.131,0
89183	Modelo 3 con perfil separador de 70 cm. + perfil complementario de 110 cm.	1.165,0
89184	Modelo 3 con perfil separador de 70 cm. + perfil complementario de 120 cm.	1.200,0
89185	Modelo 3 con perfil separador de 75 cm. + perfil complementario de 80 cm.	1.077,0
89186	Modelo 3 con perfil separador de 75 cm. + perfil complementario de 90 cm.	1.115,0
89187	Modelo 3 con perfil separador de 75 cm. + perfil complementario de 100 cm.	1.149,0
89188	Modelo 3 con perfil separador de 75 cm. + perfil complementario de 110 cm.	1.183,0
89189	Modelo 3 con perfil separador de 75 cm. + perfil complementario de 120 cm.	1.217,0
89190	Modelo 3 con perfil separador de 80 cm. + perfil complementario de 80 cm.	1.100,0
89191	Modelo 3 con perfil separador de 80 cm. + perfil complementario de 90 cm.	1.141,0
89192	Modelo 3 con perfil separador de 80 cm. + perfil complementario de 100 cm.	1.172,0
89193	Modelo 3 con perfil separador de 80 cm. + perfil complementario de 110 cm.	1.206,0
89194	Modelo 3 con perfil separador de 80 cm. + perfil complementario de 120 cm.	1.240,0
89195	Modelo 3 con perfil separador de 90 cm. + perfil complementario de 80 cm.	1.138,0
89196	Modelo 3 con perfil separador de 90 cm. + perfil complementario de 90 cm.	1.176,0
89197	Modelo 3 con perfil separador de 90 cm. + perfil complementario de 100 cm.	1.210,0
89198	Modelo 3 con perfil separador de 90 cm. + perfil complementario de 110 cm.	1.243,0
89199	Modelo 3 con perfil separador de 90 cm. + perfil complementario de 120 cm.	1.278,0

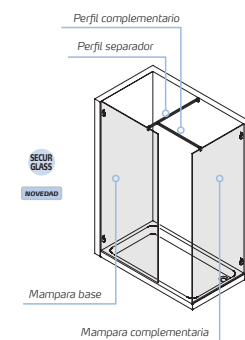

Medidas adicionales:
Mampara base: 75 cm.
Altura mampara: 195 cm.
Perfil separador:
70 / 75 / 80 / 90 cm.
Perfil complementario:
70 / 75 / 80 / 90 cm.
Mampara complementaria:
70 / 75 / 80 / 90 cm.

REFERENCIA	DESCRIPCIÓN	PRECIO UNITARIO
Modelo 4: Mampara base + Perfil separador + Cristal separador + Mampara complementaria + perfil complementario		
89200	Modelo 4 con perfil separador de 70 cm. + perfil complementario de 80 cm.	1.143,0
89201	Modelo 4 con perfil separador de 70 cm. + perfil complementario de 90 cm.	1.181,0
89202	Modelo 4 con perfil separador de 70 cm. + perfil complementario de 100 cm.	1.215,0
89203	Modelo 4 con perfil separador de 70 cm. + perfil complementario de 110 cm.	1.248,0
89204	Modelo 4 con perfil separador de 70 cm. + perfil complementario de 120 cm.	1.283,0
89205	Modelo 4 con perfil separador de 75 cm. + perfil complementario de 80 cm.	1.160,0
89206	Modelo 4 con perfil separador de 75 cm. + perfil complementario de 90 cm.	1.199,0
89207	Modelo 4 con perfil separador de 75 cm. + perfil complementario de 100 cm.	1.235,0
89208	Modelo 4 con perfil separador de 75 cm. + perfil complementario de 110 cm.	1.266,0
89209	Modelo 4 con perfil separador de 75 cm. + perfil complementario de 120 cm.	1.300,0
89210	Modelo 4 con perfil separador de 80 cm. + perfil complementario de 80 cm.	1.183,0
89211	Modelo 4 con perfil separador de 80 cm. + perfil complementario de 90 cm.	1.222,0
89212	Modelo 4 con perfil separador de 80 cm. + perfil complementario de 100 cm.	1.255,0
89213	Modelo 4 con perfil separador de 80 cm. + perfil complementario de 110 cm.	1.290,0
89214	Modelo 4 con perfil separador de 80 cm. + perfil complementario de 120 cm.	1.330,0
89215	Modelo 4 con perfil separador de 90 cm. + perfil complementario de 80 cm.	1.225,0
89216	Modelo 4 con perfil separador de 90 cm. + perfil complementario de 90 cm.	1.275,0
89217	Modelo 4 con perfil separador de 90 cm. + perfil complementario de 100 cm.	1.295,0
89218	Modelo 4 con perfil separador de 90 cm. + perfil complementario de 110 cm.	1.327,0
89219	Modelo 4 con perfil separador de 90 cm. + perfil complementario de 120 cm.	1.362,0

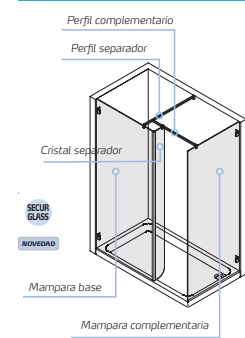

Medidas adicionales:
Mampara base: 75 cm.
Altura mampara: 195 cm.
Perfil separador:
70 / 75 / 80 / 90 cm.
Perfil complementario:
70 / 75 / 80 / 90 cm.
Mampara complementaria:
70 / 75 / 80 / 90 cm.
Cristal separador: 15 cm.

spas



hidromasaje en spas	186-187
comparativos	188-189
yard	190
live	190
suite	190
360	190
colores y repuestos	191



BENEFICIOS DE LOS SPAS GALA

- Experimenta la agradable sensación de zambullirte en la delicada caricia del agua tibia, que fluye alrededor de tu cuerpo, tonifica los nervios, favorece el flujo mental positivo, y procura un sueño profundo que nos ayuda a vivir en armonía con el mundo que nos rodea. Tu cuerpo agradecerá disfrutar de la hidroterapia de forma regular; los músculos tensos vuelven a relajarse, y sentirás un alivio inmediato en los puntos vitales de tu cuerpo, como las piernas y el cuello.
- El hidromasaje estimula la secreción de endorfinas, sustancias naturales que disminuyen el dolor y aumentan la sensación de confort. En consecuencia, mejora la circulación de la sangre, incluso en los vasos sanguíneos más pequeños, como los responsables de suministrar oxígeno a la piel de la cara. Los baños con hidromasaje son una fuente de energía y vitalidad, que procuran satisfacción y salud, mejorando la calidad de vida.

HIDROMASAJE AIRE

■ **¡Como si te acariciasen con perlas!** El aire caliente es conducido dentro de la minipiscina y sale en forma de pequeñas burbujas a lo largo de la base de la minipiscina. El elevado número de agujeros permite una distribución uniforme a lo largo de todo el cuerpo.

Este tipo de masaje estimula la circulación sanguínea al tiempo que relaja músculos y ligamentos, de manera similar a como lo haría un suave masaje manual. Se tonifica la respiración y el sistema nervioso al tiempo que se mejora el metabolismo.

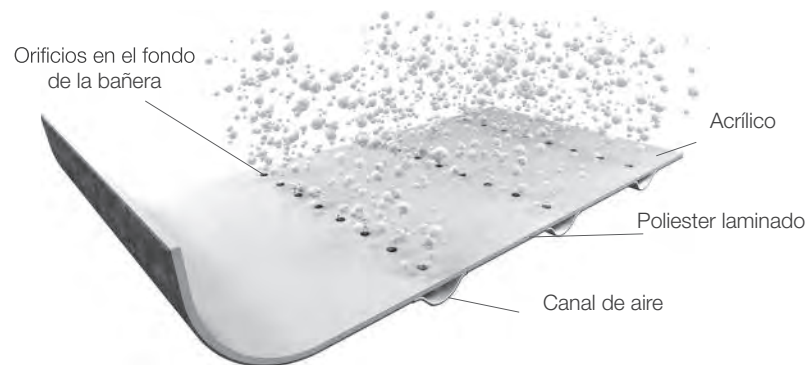

TIPOS DE JETS HIDROMASAJE AGUA + AIRE



Jets Geyser
Jet de gran tamaño, con una gran potencia. Perfecto para remover el agua de todo el spa proporcionando un masaje envolvente



Jets Power Max
Jet regulable giratorio con efecto pulsante, para una revitalización de los músculos cansados



Jets Multimasaje
Jet regulable de masaje envolvente; perfecto para una sesión relajante

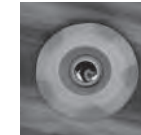

Minijet Direccional
Jet orientable de tamaño pequeño que aporta un intenso masaje directo, perfecto para aliviar tensiones en zonas localizadas



Jet Direccional
Jet orientable regulable de gran capacidad; proporciona un masaje continuo en amplias zonas



Jet Rotacional Grande
et regulable giratorio de gran capacidad. Proporciona un masaje envolvente en grandes grupos de músculos



Minijet
Jet regulable de tamaño pequeño que aporta un vigoroso masaje directo, perfecto para aliviar tensiones

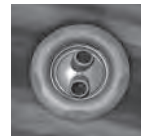

Jet Rotacional Doble
Jet giratorio con dos salidas, de gran capacidad; su movimiento proporciona un masaje envolvente a grandes grupos de músculos



Cascada
Lámina de agua regulable. Perfecta para un suave o un intenso masaje en la zona de cuello y hombros

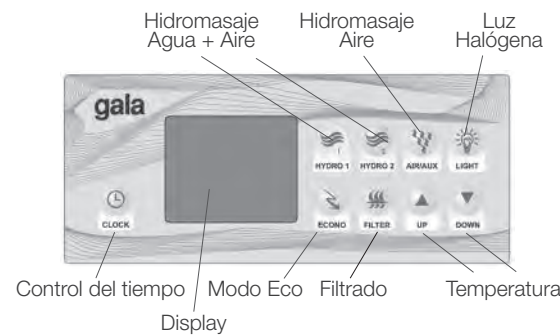

OZONIFICACIÓN

■ El aire ozonificado tiene, además de un agradable aroma, numerosas propiedades terapéuticas y antisépticas. El ozono mantiene la higiene en el SPA. El ozono es saludable puesto que ayuda a mejorar la complejión física, al tiempo que ayuda a tratar las varices y problemas de la piel; por lo que cada vez es más utilizado en tratamientos de belleza. El proceso de ozonificación sólo se da durante el filtrado.

• Aislamiento Térmico exterior e interior:

La capa exterior acrílica es un excelente aislante térmico, unido a la capa interior fabricada en poliéster laminado, y recubierta de espuma de poliuretano, ayuda a mantener la temperatura del agua.



PANEL DE CONTROL

■ El Panel de Control nos permite acceder a las funciones del Spa de una forma sencilla e intuitiva. Además del hidromasaje dispone de unas funciones para hacer el mantenimiento de una manera más cómoda, como puede ser el control de la temperatura y el mantenimiento del agua.

CONTROL DE LA TEMPERATURA

■ Para poder disfrutar mejor del placer del hidromasaje hay que mantener el agua a una temperatura apropiada, a unos 35-37°C. Con 35°C obtendríamos un masaje enérgico y revitalizante. Con 37-38°C tendríamos un masaje relajante, perfecto para aliviar el stress y conciliar el sueño después de un duro día de trabajo.

SISTEMA ANTIFROST. Los spas mantienen una temperatura mínima que previenen que el agua se hiele.

MODO ECO. Adicionalmente a lo anterior hemos dotado a nuestros spas de un modo económico, de forma que se pueda programar un determinado tiempo en el que la temperatura se mantiene 10° C por debajo de nuestro último baño, de forma que no hay un consumo de energía sustancial para el mantenimiento.

Accesorios Incluidos









• **Cubierta Térmica:** Ayuda a mantener la temperatura del agua, así como a prevenir posibles accidentes

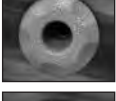
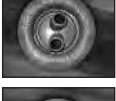

• **Escalera:** Realizada en el mismo material que el faldón, está también tratada para resistir a la intemperie.

Comparativos SPAS

Comparativos SPAS	YARD	LIVE	SUITE	360
 Jet multimasaje		3	2	3
 Jet direccional	6	5	2	1
 Jet powermax	2	1	2	3
 Minijets	17	21	11	9
 Jet rotacional doble				1
 Minijet direccional				8
 Cascada	1			
 Geysers	1			
 Jet rotacional grande	3			
Hidromasaje agua +aire	29	29	18	25
Hidromasaje aire /soplador de aire	95	72	40	95
Desviadores zonas hidromasaje	2	1	1	0
Reguladores intensidad aire	6	4	2	2
Personas	5	4	3	4
Litros	1.100	880	580	800
Luz subacuática	X	X	X	X
Panel electrónico	X	X	X	X
Purificador de ozono	X	X	X	X
Calefactor de agua	X	X	X	X
Faldón de madera	X	X	X	X
Cubierta térmica	X	X	X	X
Escalera acceso	X	X	X	X

Yard

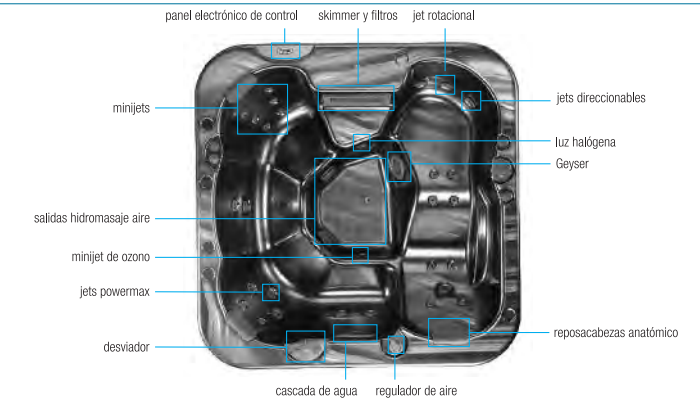

Live

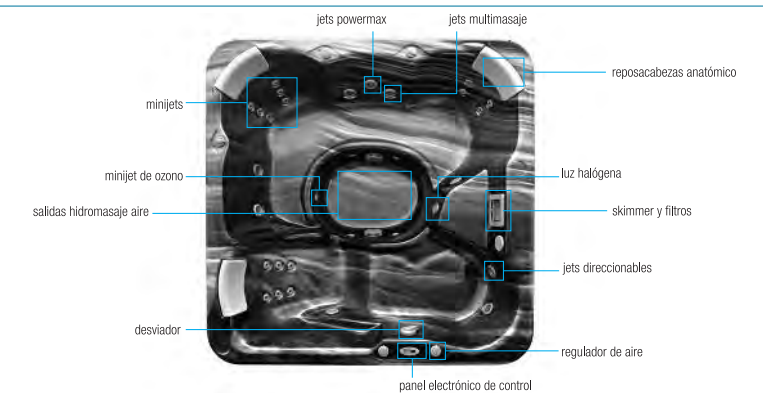

Suite

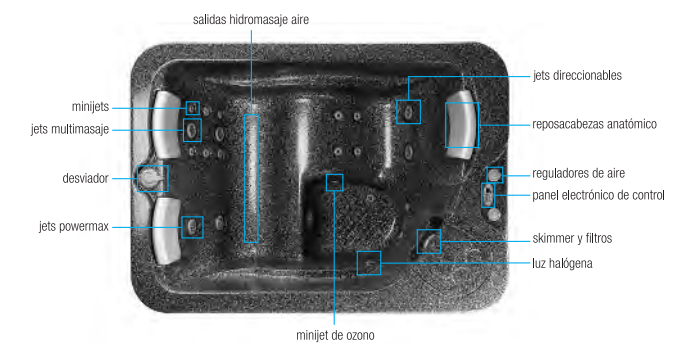

360

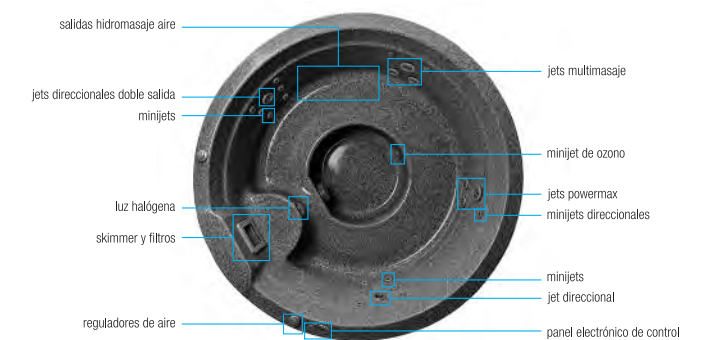

yard

REFERENCIA	DESCRIPCIÓN	PRECIO UNITARIO
82070	Spa Yard de 213 x 213 x 92 cm. 5 personas. Modelo autoportante / 440 kg. / 1 unidad pallet PRODUCTO A DESCATALOGAR EN 2013, EN VENTA HASTA FIN DE EXISTENCIAS Hidromasaje Agua + Hidromasaje Aire. Cascada. Panel electrónico de control. Reposacabezas. Luz halógena. Purificación por ozono. Calefactor de agua. Faldones de madera. Cubierta térmica. Escalera de acceso.	15.608,3



Live

82040	Spa Live de 193 x 193 x 870 cm. 3 o 4 personas. Modelo autoportante / 420 kg. / 1 unidad pallet PRODUCTO A DESCATALOGAR EN 2013, EN VENTA HASTA FIN DE EXISTENCIAS Hidromasaje Agua + Hidromasaje Aire. Panel electrónico de control. Reposacabezas. Luz halógena. Purificación por ozono. Calefactor de agua. Faldones de madera. Cubierta térmica. Escalera de acceso. Estructura de aluminio con pies regulables.	13.886,3
-------	---	----------



Suite

82030	Spa Suite de 188 x 133 x 750 cm. 2 o 3 personas. Modelo autoportante / 260 kg. / 1 unidad pallet PRODUCTO A DESCATALOGAR EN 2013, EN VENTA HASTA FIN DE EXISTENCIAS Hidromasaje Agua + Hidromasaje Aire. Panel electrónico de control. Reposacabezas. Luz halógena. Purificación por ozono. Calefactor de agua. Faldones de madera. Cubierta térmica. Escalera de acceso. Estructura de aluminio con pies regulables.	10.552,5
-------	--	----------



360

82050	Spa de 360 x 830 x 178 cm. 3 o 4 personas. Modelo autoportante / 380 kg. / 1 unidad pallet PRODUCTO A DESCATALOGAR EN 2013, EN VENTA HASTA FIN DE EXISTENCIAS Hidromasaje Agua + Hidromasaje Aire. Panel electrónico de control. Luz halógena. Purificación por ozono. Calefactor de agua. Faldones de madera. Cubierta térmica. Escalera de acceso. Estructura de aluminio con pies regulables.	10.442,3
-------	---	----------



nota: El servicio de Asistencia de Gala realizará dos visitas, una previa para pre-instalación y otra para la puesta en marcha del spa.

spas

REFERENCIA	DESCRIPCIÓN	PRECIO UNITARIO
	Colores disponibles: 91 Mármol azul 92 Granito azul <i>Ver página 331</i>	

repuestos

4160400	Escalera de madera spa Yard y Live	755,0
4160300	Escalera de madera spa Suite	421,3
4160500	Escalera de madera spa 360	961,0
4161600	Cubierta térmica spa Yard	1.120,6
4161400	Cubierta térmica spa Live	1.032,1
4161300	Cubierta térmica spa Suite	926,0
4161500	Cubierta térmica spa 360	888,9
41622	Reposacabezas spa Live / Suite	101,7
41814	Reposacabezas spa Yard	101,7
41621	Filtro spa Suite	66,6
41620	Filtro spa Live / 360	64,6
41800	Filtro spa Yard	69,9

nota: El servicio de Asistencia de Gala realizará dos visitas, una previa para pre-instalación y otra para la puesta en marcha del spa. En el precio se incluye escalera, cubierta térmica y faldón de madera.

bañeras acrílicas



guía rápida	194-195
sistemas de hidromasaje	196-205
rectangulares	
arq. <small>gala VIP</small>	206-207
flex center <small>gala VIP</small>	208-209
emma <small>gala VIP</small>	210-225
isola <small>gala VIP</small>	226-229
mitta <small>gala VIP</small>	230-247
nexus <small>gala VIP</small>	248-255
laguna <small>gala VIP</small>	256-261
flex <small>gala VIP</small>	262-263
angulares	
flex center <small>gala VIP</small>	264
akua <small>gala VIP</small>	265
estela <small>gala VIP</small>	266-267
magia <small>gala VIP</small>	268-269
flex <small>gala VIP</small>	270-271
emma <small>gala VIP</small>	272-273
mitta <small>gala VIP</small>	274-277
especiales	
emma <small>gala VIP</small>	280-281
omega <small>gala VIP</small>	282-283
Novedad trevo <small>gala VIP</small>	284
accesorios emma	285
comparativa de referencias	286-287

rectangulares



flex center p. 208-209 flex p. 270-271 mitta p. 230-247 emma p. 210-225 laguna p. 256-261 nexus p. 248-255 arq. p. 206-207 isola p. 226-229 vanesa p. 290 fedra p. 291 fedra max p. 291

BAÑERAS RECTANGULARES						
ANCHURA						
	70 cm.	75 cm.	80 cm.	100 cm.		
LONGITUD	140 cm.	FEDRA Acero / p. 291				
		MITTA Acrílica / p. 230-231				
	150 cm.	FEDRA Acero / p. 291	VANESA Acero / p. 290			
		MITTA Acrílica / p. 232-233				
	160 cm.	FEDRA Acero / p. 291	VANESA Acero / p. 290	MITTA Acrílica / p. 242-243		
		FEDRA MAX Acero / p. 291				
		LAGUNA Acrílica / p. 256-257	EMMA Acrílica / p. 210-213			
		NEXUS Acrílica / p. 248-249				
		MITTA Acrílica / p. 234-235	MITTA Acrílica / p. 238-239			
		FEDRA Acero / p. 291				
	170 cm.	FEDRA MAX Acero / p. 291	VANESA Acero / p. 290	ISOLA Acrílica / p. 226-227		
		LAGUNA Acrílica / p. 258-259			LAGUNA Acrílica / p. 260-261	
		NEXUS Acrílica / p. 250-251	NEXUS Acrílica / p. 252-253	NEXUS Acrílica / p. 254-255		
		MITTA Acrílica / p. 236-237	EMMA Acrílica / p. 214-216		EMMA Acrílica / p. 218-221	
		180 cm.			MITTA Acrílica / p. 244-245	
						ISOLA Acrílica / p. 228-229
			EMMA Acrílica / p. 222-225			
		MITTA Acrílica / p. 246-247	FLEX CENTER Acrílica / p. 208-209			
185 cm.	ARQ. Acrílica / p. 206-207					

Novedad Bañera Nueva

angulares

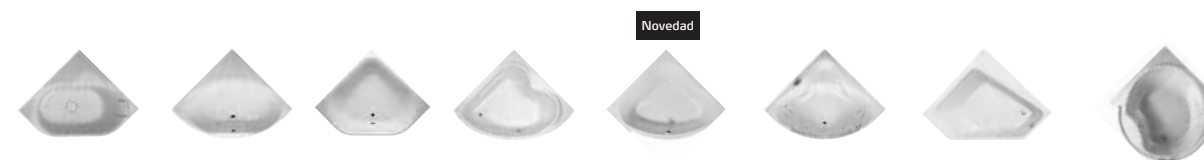

flex center p. 264 emma p. 272 - 273 flex p. 270 - 271 magia p. 268 - 269 **Novedad** trevo p. 284 akua p. 265 mitta p. 274-277 estela p. 266-267

BAÑERAS ANGULARES y ESPECIALES							
ANCHURA							
	100 cm.	130 cm.	135 cm.	140 cm.	145 cm.	160 cm.	
LONGITUD	130 cm.	MITTA Acrílica p. 274-275		ESTELA Acrílica p. 266-267			
					FLEX CENTER Acrílica / p. 264		
	135 cm.			TREVO Acrílica / p. 284			
	140 cm.				AKUA Acrílica / p. 265		
					EMMA Acrílica p. 272-273		
					MITTA Acrílica p. 276-277		
160 cm.	EMMA Acrílica p. 278-281				FLEX Acrílica p. 270-271		
					MAGIA Acrílica p. 268-269		
180 cm.						OMEGA Acrílica p. 282-283	

bañeras especiales



omega p. 199



emma asimétrica p. 278-281

sistemas de hidromasaje

modelos anteriores a 2013

Sistema Emotive

En el Sistema Emotive el masaje se realiza a través de los jets de agua orientables y ubicados en los laterales de la bañera. El sistema se acciona mediante un pulsador y genera chorros de agua sobreoxigenada a presión, por efecto de su mezcla con aire. La intensidad del masaje se regula a través de un regulador de la mezcla del aire. A mayor cantidad de aire, mayor fuerza de la salida del agua.

Beneficios

del sistema Emotive

- Estimulo y mejora de la higiene de la superficie cutánea y de la circulación cardiovascular.
- Mejora general de la circulación capilar y linfática.
- Agilización muscular y oxigenación de la piel.
- Resulta especialmente indicado en caso de dolores musculares, lumbago, artritis, recuperaciones post-operatorias, stress y estados de fatiga en general.

VERSIONES DISPONIBLES

1. Emotive **Esencial**

- En esta versión el sistema es accionado a través de un pulsador neumático.
- Este sistema está pensado para aquellos que quieren disfrutar del hidromasaje, sin elementos adicionales.
- Disponible en bañeras Mitta.



Bañera Mitta

2. Emotive **Touch**

- En esta versión el sistema es accionado a través de un pulsador electrónico e incluye un sensor de nivel de agua.
- Este sensor no deja funcionar el hidromasaje si el agua no ha llegado a un nivel determinado, por lo que el motor no se avería por funcionar en vacío.
- Disponible en bañeras Akua, arq., Emma, Estela, Flex, Isola, Laguna, Magia, Mitta, Nexus y Omega.



Bañeras Mitta, Nexus, Laguna y Emma

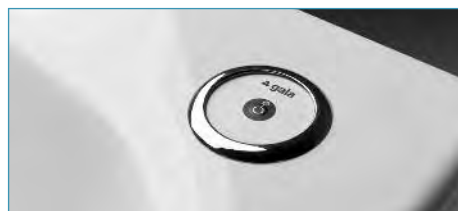

Bañeras Akua, arq., Estela, Omega, Flex, Magia e Isola

Novedad sistemas de hidromasaje

En GALA venimos desarrollando y aplicando los últimos avances tecnológicos en todos nuestros sistemas de hidromasaje con la finalidad de proporcionar el máximo bienestar y confort. **Hemos renovado nuestros sistemas de hidromasaje para incrementar el confort en el masaje y la estética en nuestras bañeras, aplicando las últimas tecnologías en componentes: Jets, pulsadores y Sistemas electrónicos.**

Sistema Emotive

En el Sistema EMOTIVE el masaje se realiza a través de los jets de agua orientables y ubicados en los laterales de la bañera. El sistema se acciona mediante un pulsador y genera chorros de agua sobreoxigenada a presión, por efecto de su mezcla con aire. La intensidad del masaje se obtiene a través de un regulador de la mezcla del aire. A mayor cantidad de aire, mayor fuerza del chorro.

Beneficios

del sistema Emotive

- Estimulo y mejora de la higiene de la superficie cutánea y de la circulación cardiovascular.
- Mejora general de la circulación capilar y linfática.
- Agilización muscular y oxigenación de la piel.
- Resulta especialmente indicado en caso de dolores musculares, lumbago, artritis, recuperaciones post-operatorias, stress y estados de fatiga en general.
- Masaje integral, espalda, piernas, pies.
- Mayor comodidad.

VERSIONES DISPONIBLES

1. Emotive **Esencial**

- Para aquellos que buscan las virtudes de un buen sistema de hidromasaje optimizando la relación calidad precio. Incorpora también una válvula de desagüe automática. En esta versión el sistema es accionado a través de un pulsador neumático.



2. Emotive **Touch**

- Este sistema incorpora un sensor de nivel. De esta forma prevenimos posibles manejos incorrectos del sistema, que no se pone en marcha si no tiene el suficiente agua como para funcionar adecuadamente. El control se realiza a través de un pulsador electrónico.



Novedad



sistemas de hidromasaje

modelos anteriores a 2013

CONFIGURACIONES EXTRA DISPONIBLES

a) Emotive **Touch Dorsal**

Esta nueva versión de masaje suma al masaje lateral un masaje dorsal que, unido a que las bañeras tienen reposa cabezas incluido, permiten una sensación de relax mucho mas intensa y relajante, multiplicando los beneficios especialmente en la zona dorsal y lumbar.

Beneficios del sistema Emotive Touch Dorsal

- Masaje integral, espalda, piernas, pies.
- Mayor comodidad.

■ Disponible en bañeras Laguna, Mitta y Nexus.



b) Emotive **Touch Plus**

Con esta variante del sistema Emotive Touch, incrementamos la calidad del hidromasaje, al incluir la regulación del aire de manera automática y variable. De esta forma tenemos el efecto del oleaje marino.

Beneficios del sistema Emotive Touch Plus

- Mayor relajación gracias al efecto del oleaje marino.

■ Disponible en bañeras Flex Center



BAÑERAS	NUMERO DE JETS	Hidromasaje Agua	Hidromasaje Aire	Sistema	Emotive	Sensitive
AKUA		10	10	Agua	•	
ARQ.		6	10	Agua+Aire		•
ESTELA		6	8			
OMEGA		7	8			
FLEX		10	11			
FLEX ANGULAR		14	10			
MAGIA		7	8			
EMMA gO2		6				
EMMA		9	8			
EMMA ANGULAR		9	10			
EMMA ASIMÉTRICA		9	8			
ISOLA		6	8			
MITTA		10				
MITTA ANGULAR		6				
LAGUNA		10				
NEXUS		10				
FLEX CENTER		10	12			
FLEX CENTER OVAL		10	8			
FLEX CENTER ANGULAR		9	8			

nota: Gala recomienda la instalación de la bañera de hidromasaje con faldón para facilitar el acceso a los componentes del hidromasaje en caso de necesidad. La bañera con hidromasaje lleva incorporados bastidor y desagüe automático, excepto cuando se indique lo contrario en la nota.

Novedad sistemas de hidromasaje

CONFIGURACIONES EXTRA DISPONIBLES

a) Emotive **Touch Dorsal**

Para aquellos que buscan las virtudes de un buen sistema de hidromasaje optimizando la relación calidad precio. Incorpora también una válvula de desagüe automática. los nuevos jets incluidos en los nuevos sistemas de hidromasaje son de tipo rotatorio, produciendo un intenso masaje dorsal.

b) Emotive **Touch Plus**

Este sistema incorpora un sensor de nivel. De esta forma prevenimos posibles manejos incorrectos del sistema, que no se pone en marcha si no tiene el suficiente agua como para funcionar adecuadamente. El control se realiza a través de un pulsador electrónico. Dispone de un sistema automático que regula la intensidad de aire de forma variable, produciendo un efecto relajante similar al oleaje marino.

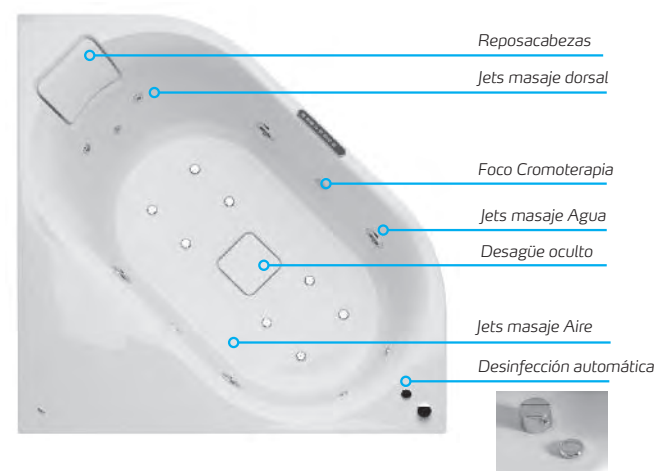

BAÑERAS	NUMERO DE JETS	Hidromasaje Agua	Hidromasaje Aire	Sistema	Emotive	Sensitive
AKUA		10		Agua	•	
ARQ.		6	10	Agua+Aire		•
ESTELA		6	8			
OMEGA		7	8			
FLEX		10	11			
FLEX ANGULAR		14	10			
MAGIA		7	8			
EMMA		9	8			
EMMA ANGULAR		9	10			
EMMA ASIMÉTRICA		9	8			
ISOLA		6	8			
MITTA		10				
MITTA ANGULAR		6				
LAGUNA		10				
NEXUS		10				
FLEX CENTER		10				
FLEX CENTER OVAL		10	8			
FLEX CENTER ANGULAR		9	8			

nota: Gala recomienda la instalación de la bañera de hidromasaje con faldón para facilitar el acceso a los componentes del hidromasaje en caso de necesidad. La bañera con hidromasaje lleva incorporados bastidor y desagüe automático, excepto cuando se indique lo contrario en la nota.

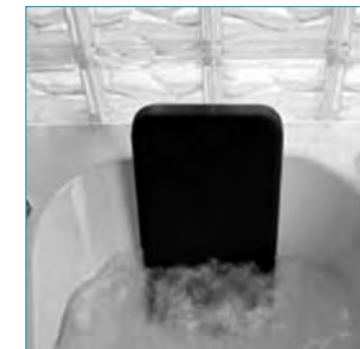

sistemas de hidromasaje

modelos anteriores a 2013

Sistema Sensitive

El sistema Sensitive combina hidromasaje con jets de agua + hidromasaje con jets de aire, generando un masaje más envolvente y de superior calidad.

El hidromasaje agua se efectúa mediante las salidas de agua mezclada con una proporción variable de aire. Estos jets son orientables. El hidromasaje aire se efectúa a través de los jets situados en el fondo de la bañera de los cuales sale una cantidad determinada de aire a presión. Los jets son una pequeña placa circular con múltiples orificios por donde saldrá el aire a presión, no son orientables, y están dispuestos de modo que produzcan una dispersión uniforme de burbujas por todo el volumen de la bañera.

Beneficios

del sistema Sensitive

El sistema de hidromasaje Sensitive, incorpora sistema de aire y de agua. Podrá ser usado de forma separada o conjunta. Se tratan de dos formas de hidromasaje que se complementan y potencian sus beneficios del masaje.

■ **Aumento de la oxigenación del agua.** La inyección del aire en el agua de la bañera aumenta la proporción de oxígeno en la misma. Este efecto incide directamente en la piel, sistema circulatorio y masa muscular.

■ **Mayor sensación de ligereza al hacer este sistema una fuerza ascendente sobre el cuerpo humano.** El aire, al salir del fondo de la bañera con una determinada presión, ejerce una fuerza ascendente en tendencia a ir a la superficie. Al chocar con el cuerpo, provoca un masaje en una zona más amplia y realiza una suave fuerza ascendente sobre el cuerpo. Esto provoca una sensación de mayor ligereza del cuerpo, aumentando la relajación

1. Sensitive Touch

- En esta versión el sistema es accionado a través de 2 pulsadores electrónicos, uno para el hidromasaje agua y otro para el hidromasaje aire, pudiendo ser accionados de forma independiente o combinada.



- Disponible en bañeras Emma.

CONFIGURACIONES EXTRA DISPONIBLES

a) Sensitive Touch Plus

- **Masaje de olas:** para disfrutar siendo mecido por las olas. Gracias al regulador digital y el efecto Venturi, crea un masaje similar al oleaje marino incrementando el confort del usuario. Además, el aire sale más caliente, por lo que el agua tarda más en enfriarse.



- Disponible en bañeras Flex Center.

b) Sensitive Touch Extra

- Además de incorporar el masaje de olas, tenemos también un sistema de reproducción de audio por bluetooth para escuchar nuestra música preferida en la bañera.
- En esta versión el sistema es accionado a través de 2 pulsadores electrónicos, uno para el hidromasaje agua y otro para el hidromasaje aire, pudiendo ser accionados de forma independiente o combinada.
- Disponible en bañeras Emma.



c) Sensitive Touch Plus Extra Confort

- La posibilidad de tener en la bañera con el hidromasaje, el **masaje olas** más el **sistema de audio** y la incorporación de **cromoterapia** y **calefacción** hacen que deseemos estar permanentemente en la bañera, en un ambiente creado exclusivamente para nosotros mismos.



- **Calefactor:** Este sistema permite conservar el agua a la temperatura existente en el momento en que se activa esta función desde el panel digital.

- **Desinfección automática:** Después de un baño de hidromasaje, conviene realizar un ciclo de limpieza de la bañera, especialmente cuando se prevea que no va ser utilizada durante un periodo largo de tiempo. La misión del ciclo de limpieza es desinfectar la bañera y todo el circuito de hidromasaje.

- **Cromoterapia:** Los distintos colores que forman el Arco Iris consiguen transmitirnos energía, estimularnos o relajarnos. Podemos centrarnos en uno solo de los colores, o podemos seleccionar el ciclo que nos permitirá ir alternando automáticamente toda la gama de colores. El ciclo de la cromoterapia está compuesto por los siguientes colores: Rojo, Naranja, Amarillo, Verde, Azul, Añil, Violeta, Blanco. El paso de un color a otro puede realizarse de forma automática o manual.

- Disponible en bañeras Flex Center.

de los músculos.

- **Actuación del hidromasaje aire sobre espalda y parte posterior de las piernas.** Utilizando el sistema de hidromasaje aire,

consiguiendo un masaje integral con múltiples efectos dado que con el hidromasaje agua estas zonas no se ven beneficiadas..

Novedad sistemas de hidromasaje

En GALA venimos desarrollando y aplicando los últimos avances tecnológicos en todos nuestros sistemas de hidromasaje con la finalidad de proporcionar el máximo bienestar y confort. **Hemos renovado nuestros sistemas de hidromasaje para incrementar el confort en el masaje y la estética en nuestras bañeras, aplicando las últimas tecnologías en componentes: Jets, pulsadores y Sistemas electrónicos.**

Sistema Sensitive

El sistema SENSITIVE combina hidromasaje con jets de agua + hidromasaje con jets de aire. Generando un masaje más envolvente y de superior calidad. El hidromasaje agua se efectúa mediante las salidas de agua mezclada con una proporción variable de aire. El hidromasaje aire se efectúa a través de los jets situados en el fondo de la bañera de los cuales sale una cantidad determinada de aire a presión. Los jets son una pequeña placa circular con múltiples orificios por donde saldrá el aire a presión, no son orientables, y están dispuestos de modo que produzcan una dispersión uniforme de burbujas por todo el volumen de la bañera.



VERSIONES DISPONIBLES

Sensitive Touch

- En esta versión el sistema es accionado a través de 2 pulsadores electrónicos, uno para el hidromasaje agua y otro para el hidromasaje aire, pudiendo ser accionados de forma independiente o combinada. Cuenta con un regulador de intensidad del hidromasaje.



HIDROMASAJE AGUA / AIRE



PULSADOR DE INTENSIDADES

Beneficios

del sistema Sensitive

- Estímulo y mejora de la higiene de la superficie cutánea y de la circulación cardiovascular.
- Mejora general de la circulación capilar y linfática.
- Agilización muscular y oxigenación de la piel.
- Resulta especialmente indicado en caso de dolores musculares, lumbago, artritis, recuperaciones post-operatorias, stress y estados de fatiga.
- Masaje integral, espalda, piernas, pies.
- Mayor comodidad.



Novedad

JETS LATERAL

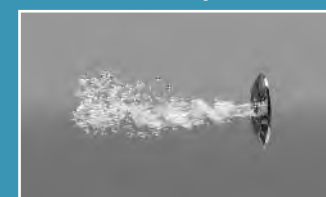

JETS MASAJE

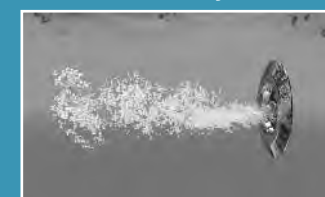

JETS MASAJE AIRE



sistemas de hidromasaje

modelos anteriores a 2013

VERSIONES DISPONIBLES

2. Sensitive Smart

En esta versión el sistema incluye un panel digital que permite entre otras funciones, seleccionar 4 programas de masaje pre-definidos. Cada programa ha sido estudiado para controlar en todo momento la secuencia, la intensidad, la frecuencia de los varios tipos de chorros de agua y de aire, para generar un efecto de masaje específico:

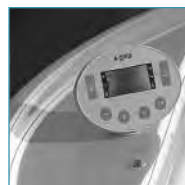

■ **MASAJE ANTI-STRESS.** Tras una jornada de cansancio físico y mental, este masaje programado con una fuerza media provocará una máxima relajación y sensación de bienestar.

■ **MASAJE ESTÉTICO.** A través de un masaje previo de relajación muscular y de aumento de la elasticidad de los tejidos, se realizará un masaje en profundidad con efectos anticelulíticos por el aumento de circulación sanguínea, y de mejora de la textura y suavidad de la piel.

■ **MASAJE DEPORTIVO.** Especialmente indicado tras la práctica de deportes, con una acción enérgica de los hidromasaje Aire y Agua, para distender y relajar los músculos, endurecidos por el ejercicio. Este masaje también puede realizarse previamente a la práctica deportiva, como elemento de preparación del cuerpo antes de someterlo al esfuerzo. De esta forma se podrán evitar lesiones derivadas de un cambio brusco de actividad en los primeros momentos de ejercicio.

■ **MASAJE TONIFICANTE.** Puede ser el comienzo de un activo día o de una larga velada. Es un masaje con una intensidad intermedia-alta que debe ser tomado con una temperatura del agua fresca. También es recomendable este masaje antes del masaje deportivo, tras la práctica de un deporte de gran esfuerzo.

Programas personalizados: este sistema permite la configuración de tipos de masaje adicionales a la medida de cada usuario.

Acción de efecto pulsante: con el panel digital se puede seleccionar un tipo de masaje continuo o pulsante. El primero significa que el hidromasaje funciona siempre con la misma intensidad. El hidromasaje pulsante hace que la intensidad del mismo aumente y disminuya progresivamente durante el baño.

■ Disponible en bañeras Akua, arq., Estela, Flex, Isola, Magia y Omega

CONFIGURACIONES EXTRA DISPONIBLES

a) Sensitive Smart Extra 1

■ **Calefactor** Este sistema permite conservar el agua a la temperatura existente en el momento en que se activa esta función desde el panel digital.

■ Disponible en bañeras arq., y Magia.



a) Sensitive Smart Extra 2

■ **Calefactor:** Este sistema permite conservar el agua a la temperatura existente en el momento en que se activa esta función desde el panel digital.

■ **Desinfección automática:** Después de un baño de hidromasaje, conviene realizar un ciclo de limpieza de la bañera, especialmente cuando se prevea que no va a ser utilizada durante un periodo largo de tiempo. La misión del ciclo de limpieza es desinfectar la bañera y todo el circuito de hidromasaje.

■ **Cromoterapia:** Los distintos colores que forman el Arco Iris consiguen transmitirnos energía, estimularnos o relajarnos. Podemos centrarnos en uno solo de los colores, o podemos seleccionar el ciclo que nos permitirá ir alternando automáticamente toda la gama de colores. El ciclo de la cromoterapia está compuesto por los siguientes colores: Rojo, Naranja, Amarillo, Verde, Azul, Añil, Violeta, Blanco. El paso de un color a otro puede realizarse de forma automática o manual.

■ Disponible en bañeras arq., Estela, Magia y Omega.

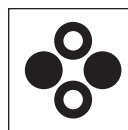
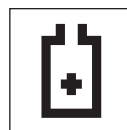

ICONOS SISTEMA DE HIDROMASAJE

- ☒ Jet hidromasaje agua
- ☒ Jet hidromasaje aire
- ☒ Jet hidromasaje dorsal
- ☒ Pulsador neumático / electrónico
- ☒ Panel digital
- ☒ Música (sistema Bluetooth) y oleaje marino
- ☒ Calefactor de agua
- ☒ Desinfección automática
- ☒ Luz halógena-cromoterapia

Novedad sistemas de hidromasaje

VERSIONES DISPONIBLES

Sensitive Touch Extra

El sistema es accionado a través de 3 pulsadores electrónicos, uno para el hidromasaje agua y otro para el hidromasaje aire. El tercero es un regulador de aire. Dispone de un sistema automático que regula la intensidad de aire de forma variable, produciendo un efecto relajante similar al oleaje marino. Incorpora Bluetooth para reproducción de música.

■ **EFEECTO OLAS.** A través de un sistema automático se regula la intensidad del aire de forma variable. Genera en el agua una simulación del efecto relajante del oleaje marino.



Panel electrónico

Panel electrónico que ofrece el control total de la bañera, mediante indicaciones luminosas sobre las funciones programadas.

Sensitive Touch Plus Confort

La posibilidad de tener en la bañera con el hidromasaje, el masaje olas más el sistema de audio, así como la incorporación de cromoterapia y calefacción, hacen que deseemos estar permanentemente en la bañera, en un ambiente creado para nosotros mismos.

■ **CALEFACTOR.** Este sistema permite conservar el agua a la temperatura existente en el momento en que se activa esta función desde el panel digital.

■ **DESINFECCIÓN AUTOMÁTICA.** Después de un baño de hidromasaje, conviene realizar un ciclo de limpieza de la bañera especialmente cuando se prevea que no va a ser utilizada durante un largo periodo de tiempo.

■ **CROMOTERAPIA.** Los distintos colores que forman el Arco Iris consiguen transmitirnos energía, estimularnos o relajarnos.

■ **REPRODUCTOR DE MÚSICA.** Dispositivo interno de reproducción de música a través de conexión por Bluetooth.

■ **EFEECTO OLAS.** A través de un sistema automático se regula la intensidad del aire de forma variable. Genera en el agua una simulación del efecto relajante del oleaje marino.

SENSITIVE TOUCH PLUS EXTRA



Próximos lanzamientos en 2013

A partir del tercer trimestre del 2013, GALA ofrecerá la actualización de los siguientes sistemas de hidromasaje para incrementar el confort en el masaje y la estética en nuestras bañeras, aplicando las últimas tecnologías en componentes: Jets, pulsadores y Sistemas electrónicos.

■ Sistema **SENSITIVE SMART:** Hidromasaje Agua+Aire, masaje en los pies y mando de control de la bañera independiente

■ Sistema **SENSITIVE SMART DORSAL:** Hidromasaje Agua+Aire, masaje en los pies y masaje dorsal con mando de control de la bañera independiente.

■ Sistema **SENSITIVE SMART CONFORT DORSAL:** Hidromasaje Agua+Aire, masaje en los pies y masaje dorsal, desinfección automática, cromoterapia, calefactor y con mando de control de la bañera independiente.

sistemas de hidromasaje

modelos anteriores a 2013

SISTEMA EMOTIVE ESSENCIAL

- Pulsador NEUMÁTICO
- Jets hidromasaje agua orientables ubicados en el lateral de la bañera
- Desagüe automático
- Modelos: Mitta

SISTEMA EMOTIVE TOUCH

- Pulsador ELECTRÓNICO
- Jets hidromasaje agua orientables ubicados en el lateral de bañera
- Desagüe automático
- Sensor de nivel de agua
- Modelos: Mitta, Akua, ARQ., Estela, Omega, Flex, Magia, Isola, Emma
- Equipamiento Extra g02

SISTEMA EMOTIVE TOUCH DORSAL

- Pulsador ELECTRÓNICO
- Regulador de aire, para controlar la intensidad de salida del chorro jets
- Sensor de nivel de agua electrónico
- Desagüe automático
- Reposacabezas específico de color gris claro
- 4 jets orientables para la zona dorsal y lumbar
- 4 jets orientables laterales
- 2 jets plantares laterales
- Modelos: Mitta, Laguna, Nexus

SISTEMA EMOTIVE TOUCH PLUS

- 2 Pulsadores ELECTRÓNICOS
- Jets hidromasaje agua ubicados en el lateral de la bañera
- Desagüe automático
- Sensor de nivel de agua
- Oleaje marino
- Modelos: Flex Center

SISTEMA EMOTIVE	Essencial	Touch	Touch Dorsal	Touch Plus
AKUA		•		
ARQ		•		
EMMA		•		
ESTELA		•		
FLEX		•		
FLEX CENTER				•
ISOLA		•		
LAGUNA		•	•	
MAGIA		•		
MITTA	•	•	•	
NEXUS		•	•	
OMEGA		•		

SISTEMA SENSITIVE TOUCH

- Pulsador ELECTRÓNICO
- Jets hidromasaje agua orientables ubicados en el lateral de la bañera
- Jets hidromasaje aire en el fondo de bañera
- Desagüe automático
- Sensor de nivel de agua
- Modelos: Emma
- Equipamiento Extra: Música (sistema Bluetooth) y oleaje marino

SISTEMA SENSITIVE TOUCH EXTRA

- 3 Pulsadores ELECTRÓNICOS
- Jets hidromasaje agua ubicados en el lateral de bañera
- Jets hidromasaje aire ubicados en el fondo de bañera
- Desagüe automático
- Sensor de nivel de agua
- Oleaje marino
- Sistema bluetooth para reproduccion de música
- Modelos: Emma

- Sensor de nivel de agua
- Oleaje marino
- Sistema bluetooth para reproduccion de música
- Modelos: Flex Center

SISTEMA SENSITIVE SMART

- Panel DIGITAL
- Programas de masaje definidos: antiestrés, estético, tonificante y deportivo
- Jets hidromasaje agua orientables ubicados en el lateral de la bañera
- Jets hidromasaje aire en el fondo de bañera
- Desagüe automático
- Sensor de nivel de agua
- Modelos: Akua, ARQ., Estela, Omega, Flex, Magia, Isola
- Equipamiento Extra1: Calefactor
- Equipamiento Extra2: Desinfección automática, Calefactor, Cromoterapia

SISTEMA SENSITIVE TOUCH PLUS EXTRA CONFORT

- 1 Panel DIGITAL
- Jets hidromasaje agua ubicados en el lateral de bañera
- Jets hidromasaje aire ubicados en el fondo de bañera
- Desagüe automático

SISTEMA SENSITIVE TOUCH PLUS

- 3 Pulsadores ELECTRÓNICOS
- Jets hidromasaje agua ubicados en el lateral de la bañera
- Desagüe automático
- Sensor de nivel de agua
- Oleaje marino
- Modelos: Flex Center

SISTEMA SENSITIVE	Touch	Touch Plus	Touch Extra	Touch Plus Extra Confort	Smart	Smart Extra 1 Equipamiento Extra 1	Smart Extra 2 Equipamiento Extra 2
AKUA					•		
ARO					•		
EMMA	•						
ESTELA			•				
FLEX					•		
FLEX Center		•					
ISOLA					•		
LAGUNA					•		
MAGIA					•		
MITTA					•		
NEXUS					•		
OMEGA					•		

Novedad sistemas de hidromasaje

SISTEMA EMOTIVE ESSENCIAL

- Pulsador NEUMÁTICO
- Jets hidromasaje agua orientables ubicados en el lateral de la bañera
- Desagüe automático
- Modelos: Mitta

SISTEMA EMOTIVE TOUCH

- Pulsador ELECTRÓNICO
- Jets hidromasaje agua orientables ubicados en el lateral de bañera
- Desagüe automático
- Sensor de nivel de agua
- Modelos: Mitta, Akua, ARQ., Estela, Omega, Flex, Magia, Isola, Emma

SISTEMA EMOTIVE TOUCH DORSAL

- Pulsador ELECTRÓNICO
- Regulador de aire, para controlar la intensidad de salida del chorro jets
- Sensor de nivel de agua electrónico
- Desagüe automático
- Reposacabezas específico de color gris claro
- 4 jets orientables para la zona dorsal y lumbar
- 4 jets orientables laterales
- 2 jets plantares laterales
- Modelos: Mitta, Laguna, Nexus, Isola, Emma

SISTEMA EMOTIVE TOUCH PLUS

- 2 Pulsadores ELECTRÓNICOS
- Jets hidromasaje agua ubicados en el lateral de la bañera
- Desagüe automático
- Sensor de nivel de agua
- Oleaje marino
- Modelos: Flex Center

SISTEMA EMOTIVE	EMOTIVE ESSENCIAL	EMOTIVE TOUCH	EMOTIVE TOUCH PLUS	EMOTIVE TOUCH DORSAL
AKUA		•		
ARQ.		•		
EMMA		•		•
ESTELA		•		
FLEX		•		
FLEX Center			•	
ISOLA		•		•
LAGUNA		•		•
MAGIA		•		
MITTA	•	•		•
NEXUS		•		•
OMEGA		•		
TREVO		•		•

SISTEMA SENSITIVE TOUCH

- Pulsador ELECTRÓNICO
- Jets hidromasaje agua orientables ubicados en el lateral de la bañera
- Jets hidromasaje aire en el fondo de bañera
- Desagüe automático
- Sensor de nivel de agua
- Modelos: Mitta, ARQ., Estela, Omega, Flex, Magia, Isola, Emma

SISTEMA SENSITIVE TOUCH PLUS

- 3 Pulsadores ELECTRÓNICOS
- Jets hidromasaje agua ubicados en el lateral de la bañera
- Desagüe automático
- Sensor de nivel de agua
- Oleaje marino
- Modelos: Flex Center

SISTEMA SENSITIVE TOUCH PLUS EXTRA CONFORT

- 1 Panel DIGITAL
- Jets hidromasaje agua ubicados en el lateral de bañera
- Jets hidromasaje aire ubicados en el fondo de bañera
- Desagüe automático
- Sensor de nivel de agua
- Oleaje marino
- Sistema bluetooth para reproduccion de música
- Modelos: Flex Center

SISTEMA SENSITIVE	SENSITIVE TOUCH	SENSITIVE TOUCH PLUS	SENSITIVE TOUCH PLUS EXTRA CONFORT 2	SENSITIVE SMART	SENSITIVE SMART DORSAL	SENSITIVE SMART CONFORT	SENSITIVE SMART CONFORT DORSAL
ARQ.	•			LANZAMIENTO EN 2013	•	LANZAMIENTO EN 2013	
EMMA	•			LANZAMIENTO EN 2013	LANZAMIENTO EN 2013		LANZAMIENTO EN 2013
ESTELA	•			LANZAMIENTO EN 2013			LANZAMIENTO EN 2013
FLEX	•			LANZAMIENTO EN 2013			LANZAMIENTO EN 2013
FLEX Center		•	•				
ISOLA	•			•	LANZAMIENTO EN 2013	•	LANZAMIENTO EN 2013
LAGUNA	•			LANZAMIENTO EN 2013	LANZAMIENTO EN 2013		LANZAMIENTO EN 2013
MAGIA	•			•	•	LANZAMIENTO EN 2013	LANZAMIENTO EN 2013
MITTA	•			LANZAMIENTO EN 2013	LANZAMIENTO EN 2013		LANZAMIENTO EN 2013
NEXUS	•			LANZAMIENTO EN 2013	LANZAMIENTO EN 2013		LANZAMIENTO EN 2013
OMEGA	•			LANZAMIENTO EN 2013	LANZAMIENTO EN 2013	LANZAMIENTO EN 2013	
TREVO	•			LANZAMIENTO EN 2013	LANZAMIENTO EN 2013		LANZAMIENTO EN 2013

arq.

modelo anterior a 2013

arq. 185 x 70 x 98 cm. Producto a descatalogar en 2013, en venta hasta fin de existencias

REFERENCIA	DESCRIPCIÓN	PRECIO UNITARIO BLANCO
67900	arq. con pies regulables y dos reposacabezas arq. / 70 kg. / 1 unidad pallet	471,1
69887	arq. Faldón frontal de 185 x 52 cm. con bastidor para instalación Necesario para todas las bañeras arq.	238,2
69888	arq. Faldón lateral de 70 x 52 cm.	131,0
galaVIP EMOTIVE TOUCH		
67910	arq. Hidromasaje agua, pulsador electrónico y dos reposacabezas arq.	1.346,8
galaVIP SENSITIVE SMART		
67970	arq. Hidromasaje agua+aire, panel digital y dos reposacabezas arq.	2.812,2
galaVIP SENSITIVE SMART EXTRA1		
67973	arq. Hidromasaje agua+aire, panel digital y dos reposacabezas arq. Equipamiento Extra1: calefactor	3.225,0
galaVIP SENSITIVE SMART EXTRA2		
67977	arq. Hidromasaje agua+aire, panel digital y dos reposacabezas arq. Equipamiento Extra2: calefactor, luz halógena-cromoterapia, desinfección automática	4.353,4

Bañera con hidromasaje. / 90 kg. / 1 unidad pallet

Para más información sobre el sistema de hidromasaje ver páginas 196 a 205.



EMOTIVE TOUCH



SENSITIVE SMART

SENSITIVE SMART
EXTRA1
Equipamiento Extra1SENSITIVE SMART
EXTRA2
Equipamiento Extra2

repuestos y accesorios



41370	Reposacabezas arq. poliuretano gris metalizado	62,9
68027	Líquido desinfectante para bañeras hidromasaje con desinfección automática (2 litros)	32,7

nota: Acabados cromados. La bañera arq. sólo se suministra en color blanco. GALA recomienda la instalación de la bañera de hidromasaje con faldón, para facilitar el acceso a los componentes del hidromasaje en caso de necesidad. La bañera con hidromasaje lleva incorporados bastidor y desagüe automático.

TARIFAS P.V.P. 2013

Novedad

arq.

arq. 185 x 70 x 98 cm. Disponible a partir del tercer trimestre de 2013

REFERENCIA	DESCRIPCIÓN	PRECIO UNITARIO BLANCO
67900	arq. con pies regulables y dos reposacabezas arq. / 70 kg. / 1 unidad pallet	471,1
69887	arq. Faldón frontal de 185 x 52 cm. con bastidor para instalación Necesario para todas las bañeras arq.	238,2
69888	arq. Faldón lateral de 70 x 52 cm.	131,0
galaVIP EMOTIVE TOUCH		
67981	arq. Hidromasaje agua, pulsador electrónico y dos reposacabezas arq.	1.346,8
galaVIP SENSITIVE TOUCH		
67983	arq. Hidromasaje agua+aire, pulsador electrónico	1.950,0



Bañera con sistemas Sensitive Smart y Sensitive Smart Confort durante el año 2013

Bañera con hidromasaje. / 90 kg. / 1 unidad pallet

Para más información sobre el sistema de hidromasaje ver páginas 196 a 205.



EMOTIVE TOUCH



SENSITIVE TOUCH

repuestos y accesorios



41370	Reposacabezas arq. poliuretano gris metalizado	62,9
68027	Líquido desinfectante para bañeras hidromasaje con desinfección automática (2 litros)	32,7

nota: Acabados cromados. La bañera arq. sólo se suministra en color blanco. GALA recomienda la instalación de la bañera de hidromasaje con faldón, para facilitar el acceso a los componentes del hidromasaje en caso de necesidad. La bañera con hidromasaje lleva incorporados bastidor y desagüe automático.

TARIFAS P.V.P. 2013

flex center

flex center 180 x 100 cm.

REFERENCIA	DESCRIPCIÓN	PRECIO UNITARIO BLANCO
	Sin faldón	
65570	Flex Center con bastidor, desagüe y 2 reposacabezas	1.034,8
gala VIP 65580	EMOTIVE TOUCH PLUS Flex Center Hidromasaje agua y pulsador electrónico Equipamiento Extra: masaje de olas	2.886,0
gala VIP 65590	SENSITIVE TOUCH PLUS Flex Center Hidromasaje agua+aire y pulsador electrónico Equipamiento Extra: masaje de olas	3.494,4
gala VIP 65595	SENSITIVE TOUCH PLUS EXTRA CONFORT Flex Center Hidromasaje agua+aire y panel táctil electrónico Equipamiento Extra: calefactor, cromoterapia, desinfección automática, sistema bluetooth de reproducción de audio y masaje de olas	6.198,4



EMOTIVE TOUCH PLUS



SENSITIVE TOUCH PLUS



SENSITIVE TOUCH PLUS EXTRA CONFORT

nota: La bañera con hidromasaje lleva incorporados bastidor y desagüe automático.

flex center

flex center 180 x 100 cm.

REFERENCIA	DESCRIPCIÓN	PRECIO UNITARIO BLANCO
	Con faldón especial tipo "L" (Frontal + lateral) Mano izquierda	
65571	Flex Center con bastidor, desagüe y 2 reposacabezas	1.490,3
gala VIP 65581	EMOTIVE TOUCH PLUS Flex Center Hidromasaje agua y pulsador electrónico Equipamiento Extra: masaje de olas	3.341,5
gala VIP 65591	SENSITIVE TOUCH PLUS Flex Center Hidromasaje agua+aire y pulsador electrónico Equipamiento Extra: masaje de olas	3.949,9
gala VIP 65596	SENSITIVE TOUCH PLUS EXTRA CONFORT Flex Center Hidromasaje agua+aire y panel táctil electrónico Equipamiento Extra: calefactor, cromoterapia, desinfección automática, sistema bluetooth de reproducción de audio y masaje de olas	6.653,9
	Con faldón especial tipo "L" (Frontal + lateral) Mano derecha	
65572	Flex Center con bastidor, desagüe y 2 reposacabezas	1.490,3
gala VIP 65582	EMOTIVE TOUCH PLUS Flex Center Hidromasaje agua y pulsador electrónico Equipamiento Extra: masaje de olas	3.341,5
gala VIP 65592	SENSITIVE TOUCH PLUS Flex Center Hidromasaje agua+aire y pulsador electrónico Equipamiento Extra: masaje de olas	3.949,9
gala VIP 65597	SENSITIVE TOUCH PLUS EXTRA CONFORT Flex Center Hidromasaje agua+aire y panel táctil electrónico Equipamiento Extra: calefactor, cromoterapia, desinfección automática, sistema bluetooth de reproducción de audio y masaje de olas	6.653,9

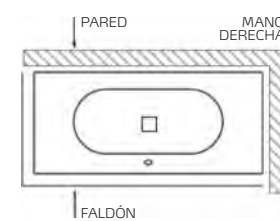
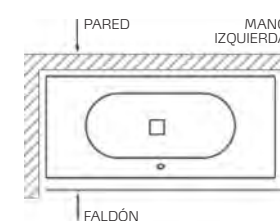

Para más información sobre el sistema de hidromasaje ver páginas 196 a 205.

repuestos y accesorios

68027	Líquido desinfectante para bañeras hidromasaje con desinfección automática (2 litros)	32,7
-------	---	------

nota: La bañera con hidromasaje lleva incorporados bastidor y desagüe automático.

emma

modelo anterior a 2013

emma 160 x 75 cm. Producto a descatalogar en 2013, en venta hasta fin de existencias

REFERENCIA	DESCRIPCIÓN	PRECIO UNITARIO BLANCO
	Sin faldón	
64400	Emma sin bastidor / 18 kg. / 10 unidades pallet	208,0
64410	Emma con bastidor y con desagüe automático. Autoportante / 20 kg. / 1 unidad pallet	364,0
gala VIP	EMOTIVE TOUCH	
64420	Emma Hidromasaje agua y pulsador electrónico	1.175,2
gala VIP	SENSITIVE TOUCH	
64423	Emma Hidromasaje agua+aire y pulsador electrónico	2.028,0
gala VIP	SENSITIVE TOUCH EXTRA	
64427	Emma Hidromasaje agua+aire y pulsador electrónico Equipamiento Extra: sistema bluetooth y olas	3.083,6



DESAGÜE AUTOMÁTICO



EMOTIVE TOUCH



SENSITIVE TOUCH



SENSITIVE TOUCH EQUIPAMIENTO EXTRA

repuestos y accesorios

38899	Desagüe para bañeras Emma sin desagüe automático	44,6
41475	Peldaño para bañera	224,5
41480	Reposacabezas para bañera Emma rectangular o asimétrica	67,3
41485	Bandeja para bañera Emma de 75 cm. de ancho	114,3
67445	Faldón "L" para bañera Emma de 160 x 75 cm. mano izquierda	312,0
67446	Faldón "L" para bañera Emma de 160 x 75 cm. mano derecha	312,0

nota: La bañera con hidromasaje lleva incorporados bastidor y desagüe automático.

TARIFAS P.V.P. 2013

emma

modelo anterior a 2013

emma 160 x 75 cm. Producto a descatalogar en 2013, en venta hasta fin de existencias

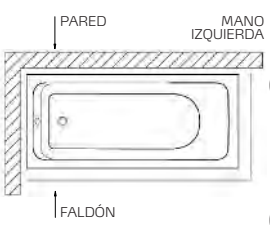
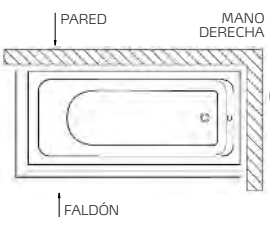
REFERENCIA	DESCRIPCIÓN	PRECIO UNITARIO BLANCO
	Con faldón especial tipo "L" (Frontal + lateral) Mano izquierda	
	64412 Emma con desagüe automático Faldón "L" y bastidor autoportante	594,0
gala VIP	EMOTIVE TOUCH	
64421	Emma Hidromasaje agua y pulsador electrónico Faldón "L" y bastidor autoportante	1.414,4
gala VIP	SENSITIVE TOUCH	
64425	Emma Hidromasaje agua+aire y pulsador electrónico Faldón "L" y bastidor autoportante	2.267,2
gala VIP	SENSITIVE TOUCH EXTRA	
64429	Emma Hidromasaje agua+aire y pulsador electrónico Faldón "L" y bastidor autoportante Equipamiento Extra: sistema bluetooth y olas	3.322,8
	Con faldón especial tipo "L" (Frontal + lateral) Mano derecha	
	64413 Emma con desagüe automático Faldón "L" y bastidor autoportante	594,0
gala VIP	EMOTIVE TOUCH	
64422	Emma Hidromasaje agua y pulsador electrónico Faldón "L" y bastidor autoportante	1.414,4
gala VIP	SENSITIVE TOUCH	
64426	Emma Hidromasaje agua+aire y pulsador electrónico Faldón "L" y bastidor autoportante	2.267,2
gala VIP	SENSITIVE TOUCH EXTRA	
64430	Emma Hidromasaje agua+aire pulsador electrónico Faldón "L" y bastidor autoportante Equipamiento Extra: sistema bluetooth y olas	3.322,8

Bañera con hidromasaje. / 66 kg. / 1 unidad pallet

Para más información sobre el sistema de hidromasaje ver páginas 196 a 205.

Accesorios ver página 285.

nota: La bañera con hidromasaje lleva incorporados bastidor y desagüe automático.

TARIFAS P.V.P. 2013

emma

Novedad

emma 160 x 75 cm. Disponible a partir del tercer trimestre de 2013

REFERENCIA	DESCRIPCIÓN	PRECIO UNITARIO BLANCO
	No incluye faldón. ver referencia en repuestos	
64401	Emma sin bastidor / 18 kg. / 10 unidades pallet	208,0
64404	Emma con bastidor y con desagüe automático. Autoportante / 20 kg. / 1 unidad pallet	364,0
galaVIP	EMOTIVE TOUCH	
64432	Emma Hidromasaje agua y pulsador electrónico	1.175,2
galaVIP	SENSITIVE TOUCH	
64438	Emma Hidromasaje agua+aire y pulsador electrónico	2.028,0
galaVIP	EMOTIVE TOUCH DORSAL	
64435	Emma Hidromasaje agua lateral y dorsal, reposacabezas y pulsador electrónico	1.500,0



DESAGÜE AUTOMÁTICO

Bañera con hidromasaje. / 60 kg. / 1 unidad pallet

Para más información sobre el sistema de hidromasaje ver páginas 196 a 205.



EMOTIVE TOUCH



SENSITIVE TOUCH



EMOTIVE TOUCH DORSAL

repuestos y accesorios

38899	Desagüe para bañeras Emma sin desagüe automático	44,6
41475	Peldaño para bañera	224,5
41480	Reposacabezas para bañera Emma rectangular o asimétrica	67,3
41485	Bandeja para bañera Emma de 75 cm. de ancho	114,3
67445	Faldón "L" para bañera Emma de 160 x 75 cm. mano izquierda	312,0
67446	Faldón "L" para bañera Emma de 160 x 75 cm. mano derecha	312,0

nota: La bañera con hidromasaje lleva incorporados bastidor y desagüe automático.

Novedad

emma







emma

modelo anterior a 2013

emma 170 x 75 cm. Producto a descatalogar en 2013, en venta hasta fin de existencias

REFERENCIA	DESCRIPCIÓN	PRECIO UNITARIO BLANCO
	Sin faldón	
64300	Emma sin bastidor / 20 kg. / 10 unidades pallet	218,0
64310	Emma con bastidor y con desagüe automático. Autoportante / 25 kg. / 1 unidad pallet	374,0
gala VIP 64320	EMOTIVE TOUCH Emma Hidromasaje agua y pulsador electrónico	1.175,2
gala VIP 64323	SENSITIVE TOUCH Emma Hidromasaje agua-aire y pulsador electrónico	2.028,0
gala VIP 64327	SENSITIVE TOUCH EXTRA Emma Hidromasaje agua-aire y pulsador electrónico Equipamiento Extra: sistema bluetooth y olas	3.166,8

	DESAGÜE AUTOMÁTICO	
---	--------------------	--

	EMOTIVE TOUCH	
	SENSITIVE TOUCH	
	SENSITIVE TOUCH EQUIPAMIENTO EXTRA	

repuestos y accesorios

38899	Desagüe para bañeras Emma sin desagüe automático	44,6
41475	Peldaño para bañera	224,5
41480	Reposacabezas para bañera Emma rectangular o asimétrica	67,3
41485	Bandeja para bañera Emma de 75 cm. de ancho	114,3
67447	Faldón "L" para bañera Emma de 170 x 75 cm. mano izquierda	312,0
67448	Faldón "L" para bañera Emma de 170 x 75 cm. mano derecha	312,0

nota: La bañera con hidromasaje lleva incorporados bastidor y desagüe automático.

TARIFAS P.V.P. 2013

emma

modelo anterior a 2013

emma 170 x 75 cm. Producto a descatalogar en 2013, en venta hasta fin de existencias

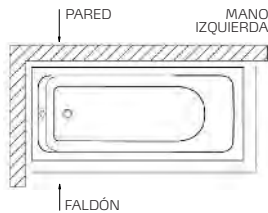
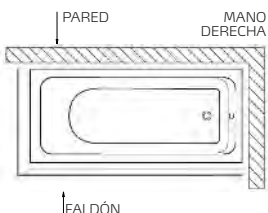
REFERENCIA	DESCRIPCIÓN	PRECIO UNITARIO BLANCO
	Con faldón especial tipo "L" (Frontal + lateral) Mano izquierda	
 64312	Emma con desagüe automático. Faldón "L" y bastidor autoportante	604,0
gala VIP 64321	EMOTIVE TOUCH Emma Hidromasaje agua y pulsador electrónico Faldón "L" y bastidor autoportante	1.414,4
gala VIP 64325	SENSITIVE TOUCH Emma Hidromasaje agua+aire y pulsador electrónico Faldón "L" y bastidor autoportante	2.267,2
gala VIP 64329	SENSITIVE TOUCH EXTRA Emma Hidromasaje agua+aire y pulsador electrónico Faldón "L" y bastidor autoportante Equipamiento Extra: sistema bluetooth y olas	3.406,0
	Con faldón especial tipo "L" (Frontal + lateral) Mano derecha	
 64313	Emma con desagüe automático Faldón "L" y bastidor autoportante	604,0
gala VIP 64322	EMOTIVE TOUCH Emma Hidromasaje agua y pulsador electrónico Faldón "L" y bastidor autoportante	1.414,4
gala VIP 64326	SENSITIVE TOUCH Emma Hidromasaje agua-aire y pulsador electrónico Faldón "L" y bastidor autoportante	2.267,2
gala VIP 64330	SENSITIVE TOUCH EXTRA Emma Hidromasaje agua-aire y pulsador electrónico Faldón "L" y bastidor autoportante Equipamiento Extra: sistema bluetooth y olas	3.406,0

Bañera con hidromasaje. / 60 kg. / 1 unidad pallet

Para más información sobre el sistema de hidromasaje ver páginas 196 a 205.
Accesorios ver página 285.**nota:** La bañera con hidromasaje lleva incorporados bastidor y desagüe automático.

TARIFAS P.V.P. 2013

emma

Novedad

emma 170 x 75 cm. Disponible a partir del tercer trimestre de 2013

REFERENCIA	DESCRIPCIÓN	PRECIO UNITARIO BLANCO
	No incluye faldón. ver referencia en repuestos	
64301	Emma sin bastidor / 20 kg. / 10 unidades pallet	218,0
64304	Emma con bastidor y con desagüe automático. Autoportante / 25 kg. / 1 unidad pallet	374,0
galaVIP 64332	EMOTIVE TOUCH Emma Hidromasaje agua y pulsador electrónico	1.175,2
galaVIP 64338	SENSITIVE TOUCH Emma Hidromasaje agua-aire y pulsador electrónico	2.028,0
galaVIP 64335	EMOTIVE TOUCH DORSAL Emma Hidromasaje agua lateral y dorsal, reposacabezas y pulsador electrónico	1.500,0



DESAGÜE AUTOMÁTICO

Bañera con sistemas Sensitive Smart, Sensitive Smart Dorsal y Sensitive Smart Confort Dorsal durante el año 2013

Bañera con hidromasaje. / 60 kg. / 1 unidad pallet
Para más información sobre el sistema de hidromasaje ver páginas 196 a 205.



EMOTIVE TOUCH



SENSITIVE TOUCH



EMOTIVE TOUCH DORSAL

repuestos y accesorios

38899	Desagüe para bañeras Emma sin desagüe automático	44,6
41475	Peldaño para bañera	224,5
41480	Reposacabezas para bañera Emma rectangular o asimétrica	67,3
41485	Bandeja para bañera Emma de 75 cm. de ancho	114,3
67447	Faldón "L" para bañera Emma de 170 x 75 cm. mano izquierda	312,0
67448	Faldón "L" para bañera Emma de 170 x 75 cm. mano derecha	312,0

nota: La bañera con hidromasaje lleva incorporados bastidor y desagüe automático.

Novedad

emma



emma

modelo anterior a 2013

emma 170 x 80 cm. Producto a descatalogar en 2013, en venta hasta fin de existencias

REFERENCIA	DESCRIPCIÓN	PRECIO UNITARIO BLANCO
	Sin faldón	
64200	Emma sin bastidor / 25 kg. / 10 unidades pallet	276,0
64210	Emma con bastidor y con desagüe automático. Autoportante / 30 kg. / 1 unidad pallet	437,0
galaVIP 64220	EMOTIVE TOUCH Emma Hidromasaje agua y pulsador electrónico	1.144,0
galaVIP 64223	SENSITIVE TOUCH Emma Hidromasaje agua+aire y pulsador electrónico	2.100,8
galaVIP 64227	SENSITIVE TOUCH EXTRA Emma Hidromasaje agua+aire y pulsador electrónico Equipamiento Extra: sistema bluetooth y olas	3.172,0



EMOTIVE TOUCH



SENSITIVE TOUCH

SENSITIVE TOUCH
EQUIPAMIENTO EXTRA

repuestos y accesorios

38899	Desagüe para bañeras Emma sin desagüe automático	44,6
41475	Peldaño para bañera	224,5
41480	Reposacabezas para bañera Emma rectangular o asimétrica	67,3
41486	Bandeja para bañera Emma de 80 cm. de ancho	114,3
67449	Faldón "L" para bañera Emma de 170 x 80 cm. mano izquierda	338,0
67450	Faldón "L" para bañera Emma de 170 x 80 cm. mano derecha	338,0

nota: La bañera con hidromasaje lleva incorporados bastidor y desagüe automático.

TARIFAS P.V.P. 2013

emma

modelo anterior a 2013

emma 170 x 80 cm. Producto a descatalogar en 2013, en venta hasta fin de existencias

REFERENCIA	DESCRIPCIÓN	PRECIO UNITARIO BLANCO
	Con faldón especial tipo "L" (Frontal + lateral) Mano izquierda	
64212	Emma con desagüe automático Faldón "L" y bastidor autoportante	672,0
galaVIP 64221	EMOTIVE TOUCH Emma Hidromasaje agua y pulsador electrónico Faldón "L" y bastidor autoportante	1.388,4
galaVIP 64225	SENSITIVE TOUCH Emma Hidromasaje agua+aire y pulsador electrónico Faldón "L" y bastidor autoportante	2.345,2
galaVIP 64229	SENSITIVE TOUCH EXTRA Emma Hidromasaje agua+aire y pulsador electrónico Faldón "L" y bastidor autoportante Equipamiento Extra: sistema bluetooth y olas	3.416,4

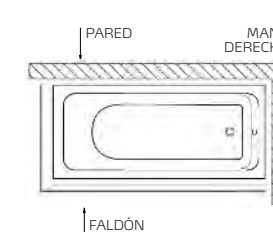
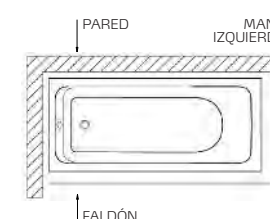

	Con faldón especial tipo "L" (Frontal + lateral) Mano derecha	
64213	Emma con desagüe automático Faldón "L" y bastidor autoportante	672,0
galaVIP 64222	EMOTIVE TOUCH Emma Hidromasaje agua y pulsador electrónico Faldón "L" y bastidor autoportante	1.388,4
galaVIP 64226	SENSITIVE TOUCH Emma Hidromasaje agua+aire y pulsador electrónico Faldón "L" y bastidor autoportante	2.345,2
galaVIP 64230	SENSITIVE TOUCH EXTRA Emma Hidromasaje agua+aire y pulsador electrónico Faldón "L" y bastidor autoportante Equipamiento Extra: sistema bluetooth y olas	3.416,4

Bañera con hidromasaje. / 63 kg. / 1 unidad pallet

Para más información sobre el sistema de hidromasaje ver páginas 196 a 205.
Accesorios ver página 285.

nota: La bañera con hidromasaje lleva incorporados bastidor y desagüe automático.

TARIFAS P.V.P. 2013

emma

Novedad

emma 170 x 80 cm. Disponible a partir del tercer trimestre de 2013

REFERENCIA	DESCRIPCIÓN	PRECIO UNITARIO BLANCO
	No incluye faldón. ver referencia en repuestos	
64201	Emma sin bastidor / 20 kg. / 10 unidades pallet	276,0
64204	Emma con bastidor y con desagüe automático. Autoportante / 25 kg. / 1 unidad pallet	437,0
galaVIP 64232	EMOTIVE TOUCH Emma Hidromasaje agua y pulsador electrónico	1.144,0
galaVIP 64238	SENSITIVE TOUCH Emma Hidromasaje agua-aire y pulsador electrónico	2.100,8
galaVIP 64235	EMOTIVE TOUCH DORSAL Emma Hidromasaje agua lateral y dorsal, reposacabezas y pulsador electrónico	1.600,0

Bañera con sistemas Sensitive Smart, Sensitive Smart Dorsal y Sensitive Smart Confort Dorsal durante el año 2013

Bañera con hidromasaje. / 63 kg. / 1 unidad pallet
Para más información sobre el sistema de hidromasaje ver páginas 196 a 205.



EMOTIVE TOUCH



SENSITIVE TOUCH



EMOTIVE TOUCH DORSAL

repuestos y accesorios

38899	Desagüe para bañeras Emma sin desagüe automático	44,6
41475	Peldaño para bañera	224,5
41480	Reposacabezas para bañera Emma rectangular o asimétrica	67,3
41486	Bandeja para bañera Emma de 80 cm. de ancho	114,3
67449	Faldón "L" para bañera Emma de 170 x 80 cm. mano izquierda	338,0
67450	Faldón "L" para bañera Emma de 170 x 80 cm. mano derecha	338,0

nota: La bañera con hidromasaje lleva incorporados bastidor y desagüe automático.

Novedad

emma



emma

modelo anterior a 2013

emma 180 x 80 cm. Producto a descatalogar en 2013, en venta hasta fin de existencias

REFERENCIA	DESCRIPCIÓN	PRECIO UNITARIO BLANCO
	Sin faldón	
64100	Emma sin bastidor / 46 kg. / 10 unidades pallet	305,0
64110	Emma con bastidor y con desagüe automático. Autoportante / 50 kg. / 1 unidad pallet	476,0
galaVIP 64120	EMOTIVE TOUCH Emma Hidromasaje agua y pulsador electrónico	1.456,0
galaVIP 64123	SENSITIVE TOUCH Emma Hidromasaje agua+aire y pulsador electrónico	2.142,4
galaVIP 64127	SENSITIVE TOUCH EXTRA Emma Hidromasaje agua+aire y pulsador electrónico Equipamiento Extra: sistema bluetooth y olas	3.276,0



DESAGÜE AUTOMÁTICO



EMOTIVE TOUCH



SENSITIVE TOUCH



SENSITIVE TOUCH EQUIPAMIENTO EXTRA

repuestos y accesorios

38899	Desagüe para bañeras Emma sin desagüe automático	44,6
41475	Peldaño para bañera	224,5
41480	Reposacabezas para bañera Emma rectangular o asimétrica	67,3
41486	Bandeja para bañera Emma de 80 cm. de ancho	114,3
67451	Faldón "L" para bañera Emma de 180 x 80 cm. mano izquierda	364,0
67452	Faldón "L" para bañera Emma de 180 x 80 cm. mano derecha	364,0

nota: La bañera con hidromasaje lleva incorporados bastidor y desagüe automático.

TARIFAS P.V.P. 2013

emma

modelo anterior a 2013

emma 180 x 80 cm. Producto a descatalogar en 2013, en venta hasta fin de existencias

REFERENCIA	DESCRIPCIÓN	PRECIO UNITARIO BLANCO
	Con faldón especial tipo "L" (Frontal + lateral)	
	Mano izquierda	
galaVIP 64112	Emma con desagüe automático Faldón "L" y bastidor autoportante	721,0
galaVIP 64121	EMOTIVE TOUCH Emma Hidromasaje agua y pulsador Faldón "L" y bastidor autoportante	1.710,8
galaVIP 64125	SENSITIVE TOUCH Emma Hidromasaje agua+aire y pulsador Faldón "L" y bastidor autoportante	2.397,2
galaVIP 64129	SENSITIVE TOUCH EXTRA Emma Hidromasaje agua+aire y pulsador Faldón "L" y bastidor autoportante Equipamiento Extra: sistema bluetooth y olas	3.530,8

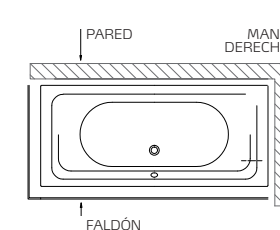
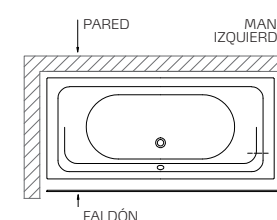

	Con faldón especial tipo "L" (Frontal + lateral)	
	Mano derecha	
galaVIP 64113	Emma con desagüe automático Faldón "L" y bastidor autoportante	721,0
galaVIP 64122	EMOTIVE TOUCH Emma Hidromasaje agua y pulsador Faldón "L" y bastidor autoportante	1.710,8
galaVIP 64126	SENSITIVE TOUCH Emma Hidromasaje agua+aire y pulsador Faldón "L" y bastidor autoportante	2.397,2
galaVIP 64130	SENSITIVE TOUCH EXTRA Emma Hidromasaje agua+aire, y pulsador Faldón "L" y bastidor autoportante Equipamiento Extra: sistema bluetooth y olas	3.530,8

Bañera con hidromasaje. / 66 kg. / 1 unidad pallet

Para más información sobre el sistema de hidromasaje ver páginas 196 a 205.
Accesorios ver página 285.

nota: La bañera con hidromasaje lleva incorporados bastidor y desagüe automático.

TARIFAS P.V.P. 2013

emma

Novedad

emma 180 x 80 cm. Disponible a partir del tercer trimestre de 2013

REFERENCIA	DESCRIPCIÓN	PRECIO UNITARIO BLANCO
	Sin faldón	
64101	Emma sin bastidor / 46 kg. / 10 unidades pallet	305,0
64104	Emma con bastidor y con desagüe automático. Autoportante / 50 kg. / 1 unidad pallet	476,0
	galaVIP EMOTIVE TOUCH	
64132	Emma Hidromasaje agua y pulsador electrónico	1.456,0
	galaVIP SENSITIVE TOUCH	
64138	Emma Hidromasaje agua+aire y pulsador electrónico	2.142,4
	galaVIP EMOTIVE TOUCH DORSAL	
64135	Emma Hidromasaje agua lateral y dorsal, reposacabezas y pulsador electrónico	1.750,0



DESAGÜE AUTOMÁTICO

Bañera con sistemas Sensitive Smart, Sensitive Smart Dorsal y Sensitive Smart Confort Dorsal durante el año 2013

Bañera con hidromasaje. / 66 kg. / 1 unidad pallet
Para más información sobre el sistema de hidromasaje ver páginas 196 a 205.



EMOTIVE TOUCH



SENSITIVE TOUCH



EMOTIVE TOUCH DORSAL

repuestos y accesorios

38899	Desagüe para bañeras Emma sin desagüe automático	44,6
41475	Peldaño para bañera	224,5
41480	Reposacabezas para bañera Emma rectangular o asimétrica	67,3
41486	Bandeja para bañera Emma de 80 cm. de ancho	114,3
67451	Faldón "L" para bañera Emma de 180 x 80 cm. mano izquierda	364,0
67452	Faldón "L" para bañera Emma de 180 x 80 cm. mano derecha	364,0

nota: La bañera con hidromasaje lleva incorporados bastidor y desagüe automático.

Novedad





emma



isola

modelo anterior a 2013

isola 170 x 80 cm. Producto a descatalogar en 2013, en venta hasta fin de existencias

REFERENCIA	DESCRIPCIÓN	PRECIO UNITARIO BLANCO
67740	Isola con asas / 30 kg. / 1 unidad pallet	305,8
67700	Isola con asas y pies regulables / 32 kg. / 1 unidad pallet	331,8
69879	Faldón frontal Isola de 170 x 52 cm. Con bastidor para instalación Necesario que la bañera tenga pies regulables	171,6
69884	Faldón lateral isola de 80 x 52 cm.	112,3
 67710	EMOTIVE TOUCH Isola Hidromasaje agua y pulsador electrónico	893,4
 67770	SENSITIVE SMART Isola Hidromasaje agua+aire y panel digital	2.392,0
 67777	SENSITIVE SMART EXTRA2 Isola Hidromasaje agua+aire, panel digital Equipamiento Extra2: calefactor, luz halógena-cromoterapia, desinfección automática	4.004,0
	ASA	
	Bañera con hidromasaje. / 62 kg. / 1 unidad pallet Para más información sobre el sistema de hidromasaje ver páginas 196 a 205.	



EMOTION TOUCH



SENSITIVE SMART

SENSITIVE SMART EXTRA2
Equipamiento Extra2

repuestos y accesorios

68027	Líquido desinfectante para bañeras hidromasaje con desinfección automática (2 litros)	32,7
68008	Juego de asas cromadas	62,4
68005	Desagüe automático cromado para bañeras sin hidromasaje o con sistema Emotive Touch	41,6
41371	Reposacabezas poliuretano gris claro	59,6



nota: Acabados cromados. La bañera Isola sólo se suministra en color blanco. GALA recomienda la instalación de la bañera de hidromasaje con faldón, para facilitar el acceso a los componentes del hidromasaje en caso de necesidad. La bañera con hidromasaje lleva incorporados bastidor y desagüe automático.

TARIFAS P.V.P. 2013

Novedad

isola

isola 170 x 80 cm. Disponible a partir del tercer trimestre de 2013

REFERENCIA	DESCRIPCIÓN	PRECIO UNITARIO BLANCO
64960	Isola con asas / 30 kg. / 1 unidad pallet	305,8
64961	Isola con asas y pies regulables / 32 kg. / 1 unidad pallet	331,8
67481	Faldón frontal de 170 x 52 cm. Necesario bastidor autoportante. Ver referencia en repuestos	134,2
67484	Faldón lateral de 80 x 52 cm.	70,7
 64963	EMOTIVE TOUCH Isola Hidromasaje agua y pulsador electrónico	893,4
 64965	SENSITIVE TOUCH Isola Hidromasaje agua+aire y pulsador electrónico	1.550,0
	ASA	
	Bañera con sistema Sensitive Smart durante el año 2013	
	Bañera con hidromasaje. / 62 kg. / 1 unidad pallet Para más información sobre el sistema de hidromasaje ver páginas 196 a 205.	



EMOTIVE TOUCH



SENSITIVE TOUCH

repuestos y accesorios

41569	Bastidor autoportante bañeras de 80 cm.	44,6
68027	Líquido desinfectante para bañeras hidromasaje con desinfección automática (2 litros)	32,7
68008	Juego de asas cromadas	62,4
68005	Desagüe automático cromado para bañeras sin hidromasaje o con sistema Emotive Touch	41,6
41371	Reposacabezas poliuretano gris claro	59,6





nota: Acabados cromados. La bañera Isola sólo se suministra en color blanco. GALA recomienda la instalación de la bañera de hidromasaje con faldón, para facilitar el acceso a los componentes del hidromasaje en caso de necesidad. La bañera con hidromasaje lleva incorporados bastidor y desagüe automático.

TARIFAS P.V.P. 2013

isola

modelo anterior a 2013

isola 180 x 80 cm. Producto a descatalogar en 2013, en venta hasta fin de existencias

REFERENCIA	DESCRIPCIÓN	PRECIO UNITARIO BLANCO
	68940 Isola con asas / 34 kg. / 1 unidad pallet	331,8
	68900 Isola con asas y pies regulables / 36 kg. / 1 unidad pallet	355,7
	69874 Faldón frontal Isola de 180 x 52 cm. Con bastidor para instalación Necesario que la bañera tenga pies regulables	171,6
	69884 Faldón lateral Isola de 80 x 52 cm.	112,3
	galaVIP EMOTIVE TOUCH 68910 Isola Hidromasaje agua y pulsador electrónico	961,0
	galaVIP SENSITIVE SMART 68970 Isola Hidromasaje agua+aire y panel digital	2.418,0
	galaVIP SENSITIVE SMART EXTRA2 68977 Isola Hidromasaje agua+aire, panel digital y Sistema completo* Equipamiento Extra2: calefactor, luz halógena-cromoterapia, desinfección automática	4.056,0
	Bañera con hidromasaje. / 64 kg. / 1 unidad pallet Para más información sobre el sistema de hidromasaje ver páginas 196 a 205.	

ASA



EMOTION TOUCH



SENSITIVE SMART

SENSITIVE SMART EXTRA2
Equipamiento Extra2

repuestos y accesorios

68027	Líquido desinfectante para bañeras hidromasaje con desinfección automática (2 litros)	32,7
68008	Juego de asas cromadas	62,4
68005	Desagüe automático cromado para bañeras sin hidromasaje o con sistema Emotive Touch	41,6
41371	Reposacabezas poliuretano gris claro	59,6

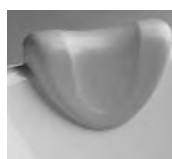

nota: Acabados cromados. La bañera Isola sólo se suministra en color blanco. GALA recomienda la instalación de la bañera de hidromasaje con faldón, para facilitar el acceso a los componentes del hidromasaje en caso de necesidad. La bañera con hidromasaje lleva incorporados bastidor y desagüe automático.

TARIFAS P.V.P. 2013

Novedad

isola

isola 180 x 80 cm. Disponible a partir del tercer trimestre de 2013

REFERENCIA	DESCRIPCIÓN	PRECIO UNITARIO BLANCO
	64980 Isola con asas / 34 kg. / 1 unidad pallet	331,8
	64981 Isola con asas y pies regulables / 36 kg. / 1 unidad pallet	355,7
	67479 Faldón frontal de 180 x 52 cm. Necesario bastidor autoportante. <i>Ver referencia en repuestos</i>	PDTE
	67484 Faldón lateral de 80 x 52 cm.	70,7
	galaVIP EMOTIVE TOUCH 64983 Isola Hidromasaje agua y pulsador electrónico	961,0
	galaVIP SENSITIVE TOUCH 64985 Isola Hidromasaje agua+aire y pulsador electrónico	1.620,0
	Bañera con sistema Sensitive Smart durante el año 2013	
	Bañera con hidromasaje. / 64 kg. / 1 unidad pallet Para más información sobre el sistema de hidromasaje ver páginas 196 a 205.	

ASA



EMOTIVE TOUCH



SENSITIVE TOUCH

repuestos y accesorios

41569	Bastidor autoportante bañeras de 80 cm.	44,6
68027	Líquido desinfectante para bañeras hidromasaje con desinfección automática (2 litros)	32,7
68008	Juego de asas cromadas	62,4
68005	Desagüe automático cromado para bañeras sin hidromasaje o con sistema Emotive Touch	41,6
41371	Reposacabezas poliuretano gris claro	59,6



nota: Acabados cromados. La bañera Isola sólo se suministra en color blanco. GALA recomienda la instalación de la bañera de hidromasaje con faldón, para facilitar el acceso a los componentes del hidromasaje en caso de necesidad. La bañera con hidromasaje lleva incorporados bastidor y desagüe automático.

TARIFAS P.V.P. 2013

mitta

modelo anterior a 2013

mitta 140 x 70 cm. Producto a descatálogo en 2013, en venta hasta fin de existencias

REFERENCIA	DESCRIPCIÓN	PRECIO UNITARIO BLANCO
62830	Mitta sin bastidor y sin desagüe / 15 kg. / 10 unidad pallet	162,2
41560	Conjunto Bastidor con pies regulables para bañera autoportante Mitta de 70 cm	41,4
67426	Faldón frontal Mitta de 140 x 50 cm.	145,6
67432	Faldón lateral Mitta de 70 x 50 cm. * Para que la bañera sea autoportante es necesario el bastidor	108,2
galaVIP EMOTIVE ESSENCIAL		
62841	Mitta Hidromasaje agua y pulsador neumático a la izquierda. Autoportante	784,0
62851	Mitta Hidromasaje agua y pulsador neumático a la derecha. Autoportante	784,0
galaVIP EMOTIVE TOUCH		
62840	Mitta Hidromasaje agua y pulsador electrónico a la izquierda. Autoportante	1.038,0
62850	Mitta Hidromasaje agua y pulsador electrónico a la derecha. Autoportante	1.038,0



Bañera con hidromasaje. / 40 kg. / 1 unidad pallet
Para más información sobre el sistema de hidromasaje ver páginas 196 a 205.



EMOTIVE ESSENCIAL



EMOTIVE TOUCH

repuestos y accesorios

68005	Desagüe automático cromado	41,6
41411	Reposacabezas poliuretano gris claro	71,1

nota: Acabados cromados. La bañera Mitta sólo se suministra en color blanco. GALA recomienda la instalación de la bañera de hidromasaje con faldón, para facilitar el acceso a los componentes del hidromasaje en caso de necesidad. La bañera con hidromasaje lleva incorporados bastidor y desagüe automático.

Novedad

mitta

mitta 140 x 70 cm. Disponible a partir del tercer trimestre de 2013

REFERENCIA	DESCRIPCIÓN	PRECIO UNITARIO BLANCO
62831	Mitta sin bastidor y sin desagüe / 15 kg. / 10 unidad pallet	162,2
41560	Conjunto Bastidor con pies regulables para bañera autoportante Mitta de 70 cm	41,4
67426	Faldón Mitta frontal de 140 x 50 cm.	145,6
67432	Faldón Mitta lateral de 70 x 50 cm. * Para que la bañera sea autoportante es necesario el bastidor	108,2
galaVIP EMOTIVE ESSENCIAL		
62833	Mitta Hidromasaje agua y pulsador neumático a la izquierda. Autoportante	784,0
galaVIP EMOTIVE TOUCH		
62834	Mitta Hidromasaje agua y pulsador electrónico a la izquierda. Autoportante	1.038,0



Bañera con hidromasaje. / 40 kg. / 1 unidad pallet
Para más información sobre el sistema de hidromasaje ver páginas 196 a 205.



EMOTIVE ESSENCIAL



EMOTIVE TOUCH

repuestos y accesorios

68005	Desagüe automático cromado	41,6
41411	Reposacabezas poliuretano gris claro	71,1

nota: Acabados cromados. La bañera Mitta sólo se suministra en color blanco. GALA recomienda la instalación de la bañera de hidromasaje con faldón, para facilitar el acceso a los componentes del hidromasaje en caso de necesidad. La bañera con hidromasaje lleva incorporados bastidor y desagüe automático.

mitta

modelo anterior a 2013

mitta 150 x 70 cm. Producto a descatalogar en 2013, en venta hasta fin de existencias

REFERENCIA	DESCRIPCIÓN	PRECIO UNITARIO BLANCO
62930	Mitta sin bastidor y sin desagüe / 16 kg. / 10 unidad pallet	168,5
41560	Conjunto Bastidor con pies regulables para bañera autoportante Mitta de 70 cm	41,4
67427	Faldón frontal Mitta de 150 x 50 cm.	147,7
67432	Faldón lateral Mitta de 70 x 50 cm. * Para que la bañera sea autoportante es necesario el bastidor	108,2
galaVIP EMOTIVE ESSENCIAL		
62941	Mitta Hidromasaje agua y pulsador neumático a la izquierda. Autoportante	784,0
62951	Mitta Hidromasaje agua y pulsador neumático a la derecha. Autoportante	784,0
galaVIP EMOTIVE TOUCH		
62940	Mitta Hidromasaje agua y pulsador electrónico a la izquierda. Autoportante	1.038,0
62950	Mitta Hidromasaje agua y pulsador electrónico a la derecha. Autoportante	1.038,0



Bañera con hidromasaje. / 43 kg. / 1 unidad pallet

Para más información sobre el sistema de hidromasaje ver páginas 196 a 205.



EMOTIVE ESSENCIAL



EMOTIVE TOUCH

repuestos y accesorios

68005	Desagüe automático cromado	41,6
41411	Reposacabezas poliuretano gris claro	71,1

nota: Acabados cromados. La bañera Mitta sólo se suministra en color blanco. GALA recomienda la instalación de la bañera de hidromasaje con faldón, para facilitar el acceso a los componentes del hidromasaje en caso de necesidad. La bañera con hidromasaje lleva incorporados bastidor y desagüe automático.

TARIFAS P.V.P. 2013

Novedad

mitta

mitta 150 x 70 cm. Disponible a partir del tercer trimestre de 2013

REFERENCIA	DESCRIPCIÓN	PRECIO UNITARIO BLANCO
62931	Mitta sin bastidor y sin desagüe / 16 kg. / 10 unidad pallet	168,5
41560	Conjunto Bastidor con pies regulables para bañera autoportante Mitta de 70 cm	41,4
67427	Faldón frontal Mitta de 150 x 50 cm.	147,7
67432	Faldón lateral Mitta de 70 x 50 cm. * Para que la bañera sea autoportante es necesario el bastidor	108,2
galaVIP EMOTIVE ESSENCIAL		
62933	Mitta Hidromasaje agua y pulsador neumático a la izquierda. Autoportante	784,0
galaVIP EMOTIVE TOUCH		
63934	Mitta Hidromasaje agua y pulsador electrónico a la izquierda. Autoportante	1.038,0



Bañera con hidromasaje. / 43 kg. / 1 unidad pallet

Para más información sobre el sistema de hidromasaje ver páginas 196 a 205.



EMOTIVE ESSENCIAL



EMOTIVE TOUCH

repuestos y accesorios

68005	Desagüe automático cromado	41,6
41411	Reposacabezas poliuretano gris claro	71,1

nota: Acabados cromados. La bañera Mitta sólo se suministra en color blanco. GALA recomienda la instalación de la bañera de hidromasaje con faldón, para facilitar el acceso a los componentes del hidromasaje en caso de necesidad. La bañera con hidromasaje lleva incorporados bastidor y desagüe automático.

TARIFAS P.V.P. 2013

mitta

modelo anterior a 2013

mitta 160 x 70 cm. Producto a descatalogar en 2013, en venta hasta fin de existencias

REFERENCIA	DESCRIPCIÓN	PRECIO UNITARIO BLANCO
62700	Mitta sin bastidor y sin desagüe / 17 kg. / 10 unidades pallet	181,0
41560	Conjunto Bastidor con pies regulables para bañera autoportante Mitta de 70 cm	41,4
67429	Faldón frontal Mitta de 160 x 50 cm.	150,8
67432	Faldón lateral Mitta de 70 x 50 cm. * Para que la bañera sea autoportante es necesario el bastidor	108,2
galaVIP EMOTIVE ESSENCIAL		
62721	Mitta Hidromasaje agua y pulsador neumático a la izquierda. Autoportante	784,0
62751	Mitta Hidromasaje agua y pulsador electrónico a la derecha. Autoportante / 44 kg. / 1 unidad pallet	784,0
galaVIP EMOTIVE TOUCH		
62720	Mitta Hidromasaje agua y pulsador neumático a la izquierda. Autoportante	1.038,0
62750	Mitta Hidromasaje agua y pulsador electrónico a la derecha. Autoportante / 44 kg. / 1 unidad pallet	1.038,0
galaVIP EMOTIVE TOUCH DORSAL		
62723	Mitta Hidromasaje agua lateral y dorsal, reposacabezas y pulsador electrónico Autoportante. / 52 kg. / 1 unidad pallet	1.282,3

Para más información sobre el sistema de hidromasaje ver páginas 196 a 205.



EMOTIVE ESSENCIAL



EMOTIVE TOUCH



EMOTIVE TOUCH DORSAL

repuestos y accesorios

68005	Desagüe automático cromado	41,6
41411	Reposacabezas poliuretano gris claro	71,1

nota: Acabados cromados. La bañera Mitta sólo se suministra en color blanco. GALA recomienda la instalación de la bañera de hidromasaje con faldón, para facilitar el acceso a los componentes del hidromasaje en caso de necesidad. La bañera con hidromasaje lleva incorporados bastidor y desagüe automático.

TARIFAS P.V.P. 2013

Novedad

mitta

mitta 160 x 70 cm. Disponible a partir del tercer trimestre de 2013

REFERENCIA	DESCRIPCIÓN	PRECIO UNITARIO BLANCO
62701	Mitta sin bastidor y sin desagüe / 17 kg. / 10 unidades pallet	181,0
41560	Conjunto Bastidor con pies regulables para bañera autoportante Mitta de 70 cm	41,4
67429	Faldón frontal Mitta de 160 x 50 cm.	150,8
67432	Faldón lateral Mitta de 70 x 50 cm. * Para que la bañera sea autoportante es necesario el bastidor	108,2
galaVIP EMOTIVE ESSENCIAL		
62711	Mitta Hidromasaje agua y pulsador neumático a la izquierda. Autoportante / 44 kg. / 1 unidad pallet	784,0
galaVIP EMOTIVE TOUCH		
62712	Mitta Hidromasaje agua y pulsador electrónico a la izquierda. Autoportante / 44 kg. / 1 unidad pallet	1.038,0
galaVIP EMOTIVE TOUCH DORSAL		
62713	Mitta Hidromasaje agua lateral y dorsal, reposacabezas y pulsador electrónico Autoportante. / 52 kg. / 1 unidad pallet	1.282,3
galaVIP SENSITIVE TOUCH		
62714	Mitta Hidromasaje agua+aire y pulsador electrónico Autoportante. / 56 kg. / 1 unidad pallet	1.490,0

Para más información sobre el sistema de hidromasaje ver páginas 196 a 205.



EMOTIVE ESSENCIAL



EMOTIVE TOUCH



EMOTIVE TOUCH DORSAL



SENSITIVE TOUCH

repuestos y accesorios

68005	Desagüe automático cromado	41,6
41411	Reposacabezas poliuretano gris claro	71,1

nota: Acabados cromados. La bañera Mitta sólo se suministra en color blanco. GALA recomienda la instalación de la bañera de hidromasaje con faldón, para facilitar el acceso a los componentes del hidromasaje en caso de necesidad. La bañera con hidromasaje lleva incorporados bastidor y desagüe automático.

TARIFAS P.V.P. 2013

mitta

modelo anterior a 2013

mitta 170 x 70 cm. Producto a descatalogar en 2013, en venta hasta fin de existencias

REFERENCIA	DESCRIPCIÓN	PRECIO UNITARIO BLANCO
62600	Mitta sin bastidor y sin desagüe / 18 kg. / 10 unidades pallet	192,4
41560	Conjunto Bastidor con pies regulables para bañera autoportante Mitta de 70 cm	41,4
67428	Faldón frontal Mitta de 170 x 50 cm.	152,9
67432	Faldón lateral Mitta de 70 x 50 cm. * Para que la bañera sea autoportante es necesario el bastidor	108,2
galaVIP EMOTIVE ESSENCIAL		
62621	Mitta Hidromasaje agua y pulsador neumático a la izquierda. Autoportante	784,0
62651	Mitta Hidromasaje agua y pulsador neumático a la derecha. Autoportante / 45 kg. / 1 unidad pallet	784,0
galaVIP EMOTIVE TOUCH		
62620	Mitta Hidromasaje agua y pulsador electrónico a la izquierda. Autoportante	1.038,0
62650	Mitta Hidromasaje agua y pulsador electrónico a la derecha. Autoportante / 45 kg. / 1 unidad pallet	1.038,0
galaVIP EMOTIVE TOUCH DORSAL		
62623	Mitta Hidromasaje agua lateral y dorsal, reposacabezas y pulsador electrónico Autoportante. / 54 kg. / 1 unidad pallet	1.282,3



Para más información sobre el sistema de hidromasaje ver páginas 196 a 205.



EMOTIVE ESSENCIAL



EMOTIVE TOUCH



EMOTIVE TOUCH DORSAL

repuestos y accesorios

68005	Desagüe automático cromado	41,6
41411	Reposacabezas poliuretano gris claro	71,1

nota: Acabados cromados. La bañera Mitta sólo se suministra en color blanco. GALA recomienda la instalación de la bañera de hidromasaje con faldón, para facilitar el acceso a los componentes del hidromasaje en caso de necesidad. La bañera con hidromasaje lleva incorporados bastidor y desagüe automático.

TARIFAS P.V.P. 2013

Novedad

mitta 170 x 70 cm. Disponible a partir del tercer trimestre de 2013

REFERENCIA	DESCRIPCIÓN	PRECIO UNITARIO BLANCO
62601	Mitta sin bastidor y sin desagüe / 18 kg. / 10 unidades pallet	192,4
41560	Conjunto Bastidor con pies regulables para bañera autoportante Mitta de 70 cm	41,4
67428	Faldón frontal Mitta de 170 x 50 cm.	152,9
67432	Faldón lateral Mitta de 70 x 50 cm. * Para que la bañera sea autoportante es necesario el bastidor	108,2
galaVIP EMOTIVE ESSENCIAL		
62611	Mitta Hidromasaje agua y pulsador neumático a la izquierda. Autoportante / 45 kg. / 1 unidad pallet	784,0
galaVIP EMOTIVE TOUCH		
62612	Mitta Hidromasaje agua y pulsador electrónico a la izquierda. Autoportante / 45 kg. / 1 unidad pallet	1.038,0
galaVIP EMOTIVE TOUCH DORSAL		
62613	Mitta Hidromasaje agua lateral y dorsal, reposacabezas y pulsador electrónico Autoportante. / 54 kg. / 1 unidad pallet	1.282,3
galaVIP SENSITIVE TOUCH		
62614	Mitta Hidromasaje agua+aire y pulsador electrónico Autoportante. / 56 kg. / 1 unidad pallet	1.490,0



Bañera con sistemas Sensitive Smart, Sensitive Smart Dorsal y Sensitive Smart Confort Dorsal, próximos lanzamientos durante el 2013

Para más información sobre el sistema de hidromasaje ver páginas 196 a 205.



EMOTIVE ESSENCIAL



EMOTIVE TOUCH



EMOTIVE TOUCH DORSAL



SENSITIVE TOUCH

repuestos y accesorios

68005	Desagüe automático cromado	41,6
41411	Reposacabezas poliuretano gris claro	71,1

nota: Acabados cromados. La bañera Mitta sólo se suministra en color blanco. GALA recomienda la instalación de la bañera de hidromasaje con faldón, para facilitar el acceso a los componentes del hidromasaje en caso de necesidad. La bañera con hidromasaje lleva incorporados bastidor y desagüe automático.

TARIFAS P.V.P. 2013

mitta

modelo anterior a 2013

mitta 160 x 75 cm. Producto a descatalogar en 2013, en venta hasta fin de existencias

REFERENCIA	DESCRIPCIÓN	PRECIO UNITARIO BLANCO
62500	Mitta sin bastidor y sin desagüe / 22 kg. / 10 unidades pallet	188,2
41561	Conjunto Bastidor con pies regulables para bañera autoportante Mitta de 75 cm	41,4
67429	Faldón frontal Mitta de 160 x 50 cm.	150,8
67431	Faldón lateral Mitta de 75 x 50 cm. * Para que la bañera sea autoportante es necesario el bastidor	108,2
gala VIP EMOTIVE TOUCH		
62520	Mitta Hidromasaje agua y pulsador electrónico a la izquierda. Autoportante	1.038,0
62550	Mitta Hidromasaje agua y pulsador electrónico a la derecha. Autoportante / 44 kg. / 1 unidad pallet	1.038,0
gala VIP EMOTIVE TOUCH DORSAL*		
62523	Mitta Hidromasaje agua lateral y dorsal, reposacabezas y pulsador electrónico Autoportante. / 52 kg. / 1 unidad pallet	1.282,3



Para más información sobre el sistema de hidromasaje ver páginas 196 a 205.



EMOTIVE TOUCH



EMOTIVE TOUCH DORSAL

repuestos y accesorios

68005	Desagüe automático cromado	41,6
41411	Reposacabezas poliuretano gris claro	71,1

nota: Acabados cromados. La bañera Mitta sólo se suministra en color blanco. GALA recomienda la instalación de la bañera de hidromasaje con faldón, para facilitar el acceso a los componentes del hidromasaje en caso de necesidad. La bañera con hidromasaje lleva incorporados bastidor y desagüe automático.

Novedad

mitta

mitta 160 x 75 cm. Disponible a partir del tercer trimestre de 2013

REFERENCIA	DESCRIPCIÓN	PRECIO UNITARIO BLANCO
62501	Mitta sin bastidor y sin desagüe / 22 kg. / 10 unidades pallet	188,2
41561	Conjunto Bastidor con pies regulables para bañera autoportante Mitta de 75 cm	41,4
67429	Faldón frontal Mitta de 160 x 50 cm.	150,8
67431	Faldón lateral Mitta de 75 x 50 cm. * Para que la bañera sea autoportante es necesario el bastidor	108,2
gala VIP EMOTIVE TOUCH		
62513	Mitta Hidromasaje agua y pulsador electrónico. Autoportante / 44 kg. / 1 unidad pallet	1.038,0
gala VIP EMOTIVE TOUCH DORSAL		
62514	Mitta Hidromasaje agua lateral y dorsal, reposacabezas y pulsador electrónico Autoportante. / 52 kg. / 1 unidad pallet	1.282,3
gala VIP SENSITIVE TOUCH		
62515	Mitta Hidromasaje agua+aire y pulsador electrónico Autoportante. / 56 kg. / 1 unidad pallet	1.500,0



Para más información sobre el sistema de hidromasaje ver páginas 196 a 205.



EMOTIVE TOUCH



EMOTIVE TOUCH DORSAL



SENSITIVE TOUCH

repuestos y accesorios

68005	Desagüe automático cromado	41,6
41411	Reposacabezas poliuretano gris claro	71,1

nota: Acabados cromados. La bañera Mitta sólo se suministra en color blanco. GALA recomienda la instalación de la bañera de hidromasaje con faldón, para facilitar el acceso a los componentes del hidromasaje en caso de necesidad. La bañera con hidromasaje lleva incorporados bastidor y desagüe automático.

mitta

modelo anterior a 2013

mitta 170 x 75 cm. Producto a descatalogar en 2013, en venta hasta fin de existencias

REFERENCIA	DESCRIPCIÓN	PRECIO UNITARIO BLANCO
62400	Mitta sin bastidor y sin desagüe / 22 kg. / 10 unidades pallet	197,6
41561	Conjunto Bastidor con pies regulables para bañera autoportante Mitta de 75 cm	41,4
67428	Faldón frontal Mitta de 170 x 50 cm.	152,9
67431	Faldón lateral Mitta de 75 x 50 cm. * Para que la bañera sea autoportante es necesario el bastidor	108,2
galaVIP EMOTIVE TOUCH		
62420	Mitta Hidromasaje agua y pulsador electrónico a la izquierda. Autoportante	1.038,0
62450	Mitta Hidromasaje agua y pulsador electrónico a la derecha. Autoportante / 44 kg. / 1 unidad pallet	1.038,0
galaVIP EMOTIVE TOUCH DORSAL		
62423	Mitta Hidromasaje agua lateral y dorsal, reposacabezas y pulsador electrónico Autoportante. / 54 kg. / 1 unidad pallet	1.282,3



Para más información sobre el sistema de hidromasaje ver páginas 196 a 205.



EMOTIVE TOUCH



EMOTIVE TOUCH DORSAL

repuestos y accesorios

68005	Desagüe automático cromado	41,6
41411	Reposacabezas poliuretano gris claro	71,1

nota: Acabados cromados. La bañera Mitta sólo se suministra en color blanco. GALA recomienda la instalación de la bañera de hidromasaje con faldón, para facilitar el acceso a los componentes del hidromasaje en caso de necesidad. La bañera con hidromasaje lleva incorporados bastidor y desagüe automático.

Novedad

mitta

mitta 170 x 75 cm. Disponible a partir del tercer trimestre de 2013

REFERENCIA	DESCRIPCIÓN	PRECIO UNITARIO BLANCO
62402	Mitta sin bastidor y sin desagüe / 22 kg. / 10 unidades pallet	197,6
41561	Conjunto Bastidor con pies regulables para bañera autoportante Mitta de 75 cm	41,4
67428	Faldón frontal Mitta de 170 x 50 cm.	152,9
67431	Faldón lateral Mitta de 75 x 50 cm. * Para que la bañera sea autoportante es necesario el bastidor	108,2
galaVIP EMOTIVE TOUCH		
62412	Mitta Hidromasaje agua y pulsador electrónico. Autoportante / 44 kg. / 1 unidad pallet	1.038,0
galaVIP EMOTIVE TOUCH DORSAL		
62413	Mitta Hidromasaje agua lateral y dorsal, reposacabezas y pulsador electrónico Autoportante. / 54 kg. / 1 unidad pallet	1.282,3
galaVIP SENSITIVE TOUCH		
62414	Mitta Hidromasaje agua+aire y pulsador electrónico Autoportante. / 56 kg. / 1 unidad pallet	1.500,0



Bañeras con sistemas Sensitive Smart, Sensitive Smart Dorsal y Sensitive Smart Confort Dorsal, próximos lanzamientos durante el 2013

Para más información sobre el sistema de hidromasaje ver páginas 196 a 205.



EMOTIVE TOUCH



EMOTIVE TOUCH DORSAL



SENSITIVE TOUCH

repuestos y accesorios

68005	Desagüe automático cromado	41,6
41411	Reposacabezas poliuretano gris claro	71,1

nota: Acabados cromados. La bañera Mitta sólo se suministra en color blanco. GALA recomienda la instalación de la bañera de hidromasaje con faldón, para facilitar el acceso a los componentes del hidromasaje en caso de necesidad. La bañera con hidromasaje lleva incorporados bastidor y desagüe automático.

mitta

modelo anterior a 2013

mitta 160 x 80 cm. Producto a descatálogo en 2013, en venta hasta fin de existencias

REFERENCIA	DESCRIPCIÓN	PRECIO UNITARIO BLANCO
62560	Mitta sin bastidor y sin desagüe / 20 kg. / 10 unidades pallet	228,8
41563	Conjunto Bastidor con pies regulables para bañera autoportante Mitta de 80 cm	44,6
67429	Faldón frontal Mitta de 160 x 50 cm.	150,8
67430	Faldón lateral Mitta de 80 x 50 cm. * Para que la bañera sea autoportante es necesario el bastidor	118,6
galaVIP EMOTIVE TOUCH		
62570	Mitta Hidromasaje agua y pulsador electrónico a la izquierda. Autoportante	1.050,4
62580	Mitta Hidromasaje agua y pulsador electrónico a la derecha. Autoportante / 44 kg. / 1 unidad pallet	1.050,4
galaVIP EMOTIVE TOUCH DORSAL		
62573	Mitta Hidromasaje agua lateral y dorsal, reposacabezas y pulsador electrónico Autoportante. / 52 kg. / 1 unidad pallet	1.294,8



Para más información sobre el sistema de hidromasaje ver páginas 196 a 205.



EMOTIVE TOUCH



EMOTIVE TOUCH DORSAL

repuestos y accesorios

68005	Desagüe automático cromado	41,6
41411	Reposacabezas poliuretano gris claro	71,1

nota: Acabados cromados. La bañera Mitta sólo se suministra en color blanco. GALA recomienda la instalación de la bañera de hidromasaje con faldón, para facilitar el acceso a los componentes del hidromasaje en caso de necesidad. La bañera con hidromasaje lleva incorporados bastidor y desagüe automático.

Novedad

mitta

mitta 160 x 80 cm. Disponible a partir del tercer trimestre de 2013

REFERENCIA	DESCRIPCIÓN	PRECIO UNITARIO BLANCO
62561	Mitta sin bastidor y sin desagüe / 20 kg. / 10 unidades pallet	228,8
41563	Conjunto Bastidor con pies regulables para bañera autoportante Mitta de 80 cm	44,6
67429	Faldón frontal Mitta de 160 x 50 cm.	150,8
67430	Faldón lateral Mitta de 80 x 50 cm. * Para que la bañera sea autoportante es necesario el bastidor	118,6
galaVIP EMOTIVE TOUCH		
62564	Mitta Hidromasaje agua y pulsador electrónico. Autoportante / 44 kg. / 1 unidad pallet	1.050,4
galaVIP EMOTIVE TOUCH DORSAL		
62565	Mitta Hidromasaje agua lateral y dorsal, reposacabezas y pulsador electrónico Autoportante. / 52 kg. / 1 unidad pallet	1.294,8
galaVIP SENSITIVE TOUCH		
62566	Mitta Hidromasaje agua+aire y pulsador electrónico Autoportante. / 56 kg. / 1 unidad pallet	1.550,0



Para más información sobre el sistema de hidromasaje ver páginas 196 a 205.



EMOTIVE TOUCH



EMOTIVE TOUCH DORSAL



SENSITIVE TOUCH

repuestos y accesorios

68005	Desagüe automático cromado	41,6
41411	Reposacabezas poliuretano gris claro	71,1

nota: Acabados cromados. La bañera Mitta sólo se suministra en color blanco. GALA recomienda la instalación de la bañera de hidromasaje con faldón, para facilitar el acceso a los componentes del hidromasaje en caso de necesidad. La bañera con hidromasaje lleva incorporados bastidor y desagüe automático.

mitta

modelo anterior a 2013

mitta 170 x 80 cm. Producto a descatalogar en 2013, en venta hasta fin de existencias

REFERENCIA	DESCRIPCIÓN	PRECIO UNITARIO BLANCO
62460	Mitta sin bastidor y sin desagüe / 22 kg. / 10 unidades pallet	240,2
41563	Conjunto Bastidor con pies regulables para bañera autoportante Mitta de 80 cm	44,6
67428	Faldón frontal Mitta de 170 x 50 cm.	152,9
67430	Faldón lateral Mitta de 80 x 50 cm. * Para que la bañera sea autoportante es necesario el bastidor	118,6
gala VIP EMOTIVE TOUCH		
62470	Mitta Hidromasaje agua y pulsador electrónico a la izquierda. Autoportante	1.061,0
62480	Mitta Hidromasaje agua y pulsador electrónico a la derecha. Autoportante / 44 kg. / 1 unidad pallet	1.061,0
gala VIP EMOTIVE TOUCH DORSAL		
62473	Mitta Hidromasaje agua lateral y dorsal, reposacabezas y pulsador electrónico Autoportante. / 52 kg. / 1 unidad pallet	1.305,2



EMOTIVE TOUCH

EMOTIVE TOUCH DORSAL

Para más información sobre el sistema de hidromasaje ver páginas 196 a 205.



repuestos y accesorios

68005	Desagüe automático cromado	41,6
41411	Reposacabezas poliuretano gris claro. Bañeras sin hidromasaje o con sistema Emotive Touch	71,1

nota: Acabados cromados. La bañera Mitta sólo se suministra en color blanco. GALA recomienda la instalación de la bañera de hidromasaje con faldón, para facilitar el acceso a los componentes del hidromasaje en caso de necesidad. La bañera con hidromasaje lleva incorporados bastidor y desagüe automático.

Novedad

mitta

mitta 170 x 80 cm. Disponible a partir del tercer trimestre de 2013

REFERENCIA	DESCRIPCIÓN	PRECIO UNITARIO BLANCO
62461	Mitta sin bastidor y sin desagüe / 25 kg. / 10 unidades pallet	240,2
41563	Conjunto Bastidor con pies regulables para bañera autoportante Mitta de 80 cm	44,6
67428	Faldón frontal Mitta de 170 x 50 cm.	152,9
67430	Faldón lateral Mitta de 80 x 50 cm. * Para que la bañera sea autoportante es necesario el bastidor	118,6
gala VIP EMOTIVE TOUCH		
62485	Mitta Hidromasaje agua y pulsador electrónico. Autoportante / 44 kg. / 1 unidad pallet	1.061,0
gala VIP EMOTIVE TOUCH DORSAL		
62486	Mitta Hidromasaje agua lateral y dorsal, reposacabezas y pulsador electrónico Autoportante. / 52 kg. / 1 unidad pallet	1.305,2
gala VIP SENSITIVE TOUCH		
62487	Mitta Hidromasaje agua+aire y pulsador electrónico Autoportante. / 56 kg. / 1 unidad pallet	1.570,0



EMOTIVE TOUCH

EMOTIVE TOUCH DORSAL

SENSITIVE TOUCH

Para más información sobre el sistema de hidromasaje ver páginas 196 a 205.



repuestos y accesorios

68005	Desagüe automático cromado	41,6
41411	Reposacabezas poliuretano gris claro	71,1

nota: Acabados cromados. La bañera Mitta sólo se suministra en color blanco. GALA recomienda la instalación de la bañera de hidromasaje con faldón, para facilitar el acceso a los componentes del hidromasaje en caso de necesidad. La bañera con hidromasaje lleva incorporados bastidor y desagüe automático.

mitta

modelo anterior a 2013

mitta 180 x 80 cm. Producto a descatalogar en 2013, en venta hasta fin de existencias

REFERENCIA	DESCRIPCIÓN	PRECIO UNITARIO BLANCO
62660	Mitta sin bastidor y sin desagüe / 25 kg. / 10 unidades pallet	265,2
41563	Conjunto Bastidor con pies regulables para bañera autoportante Mitta de 80 cm	44,6
67436	Faldón frontal Mitta de 180 cm.	155,0
67430	Faldón lateral Mitta de 80 cm. * Para que la bañera sea autoportante es necesario el bastidor	118,6
galaVIP EMOTIVE TOUCH		
62670	Mitta Hidromasaje agua y pulsador electrónico. Autoportante / 57 kg. / 1 unidad pallet	1.139,0
galaVIP EMOTIVE TOUCH DORSAL		
62673	Mitta Hidromasaje agua lateral y dorsal, reposacabezas y pulsador electrónico Autoportante. / 59 kg. / 1 unidad pallet	1.383,2



Para más información sobre el sistema de hidromasaje ver páginas 196 a 205.



EMOTIVE TOUCH



EMOTIVE TOUCH DORSAL

repuestos y accesorios

68005	Desagüe automático cromado	41,6
41411	Reposacabezas poliuretano gris claro. Bañeras sin hidromasaje o con sistema Emotive Touch	71,1

nota: Acabados cromados. La bañera Mitta sólo se suministra en color blanco. GALA recomienda la instalación de la bañera de hidromasaje con faldón, para facilitar el acceso a los componentes del hidromasaje en caso de necesidad. La bañera con hidromasaje lleva incorporados bastidor y desagüe automático.

Novedad

mitta

mitta 180 x 80 cm. Disponible a partir del tercer trimestre de 2013

REFERENCIA	DESCRIPCIÓN	PRECIO UNITARIO BLANCO
62661	Mitta sin bastidor y sin desagüe / 25 kg. / 10 unidad pallet	265,2
41563	Conjunto Bastidor con pies regulables para bañera autoportante Mitta de 80 cm	44,6
67436	Faldón frontal Mitta de 180 cm.	155,0
67430	Faldón lateral Mitta de 80 cm. * Para que la bañera sea autoportante es necesario el bastidor	118,6
galaVIP EMOTIVE TOUCH		
62675	Mitta Hidromasaje agua y pulsador electrónico. Autoportante / 57 kg. / 1 unidad pallet	1.139,0
galaVIP EMOTIVE TOUCH DORSAL		
62676	Mitta Hidromasaje agua lateral y dorsal, reposacabezas y pulsador electrónico Autoportante. / 59 kg. / 1 unidad pallet	1.383,2
galaVIP SENSITIVE TOUCH		
62677	Mitta Hidromasaje agua+aire y pulsador electrónico Autoportante. / 62 kg. / 1 unidad pallet	1.600,0



Para más información sobre el sistema de hidromasaje ver páginas 196 a 205.



EMOTIVE TOUCH



EMOTIVE TOUCH DORSAL



SENSITIVE TOUCH

repuestos y accesorios

68005	Desagüe automático cromado	41,6
41411	Reposacabezas poliuretano gris claro	71,1

nota: Acabados cromados. La bañera Mitta sólo se suministra en color blanco. GALA recomienda la instalación de la bañera de hidromasaje con faldón, para facilitar el acceso a los componentes del hidromasaje en caso de necesidad. La bañera con hidromasaje lleva incorporados bastidor y desagüe automático.

nexus

modelo anterior a 2013

nexus 160 x 70 cm. Producto a descatálogo en 2013, en venta hasta fin de existencias

REFERENCIA	DESCRIPCIÓN	PRECIO UNITARIO BLANCO
64800	Nexus sin bastidor y sin desagüe / 19 kg. / 10 unidades pallet	170,6
41567	Bastidor autoportante bañeras de 70 cm.	44,6
67480	Faldón frontal Nexus de 160 x 55 cm. / 3,2 kg. / 20 unidades pallet	132,1
67482	Faldón lateral Nexus de 70 x 55 cm. / 2,2 kg. / 20 unidades pallet	68,6
galaVIP 64802	EMOTIVE TOUCH Nexus hidromasaje agua y pulsador electrónico. Autoportante / 51 kg. / 1 unidad pallet	899,6
galaVIP 64804	EMOTIVE TOUCH DORSAL Nexus hidromasaje agua lateral y dorsal, reposacabezas y pulsador electrónico Autoportante. / 52 kg. / 1 unidad pallet	1.144,0



Para más información sobre el sistema de hidromasaje ver páginas 196 a 205.



EMOTIVE TOUCH



EMOTIVE TOUCH DORSAL

repuestos y accesorios

68005	Desagüe automático cromado	41,6
-------	----------------------------	------

nota: Acabados cromados. La bañera Nexus sólo se suministra en color blanco. GALA recomienda la instalación de la bañera de hidromasaje con faldón, para facilitar el acceso a los componentes del hidromasaje en caso de necesidad. La bañera con hidromasaje lleva incorporados bastidor y desagüe automático.

TARIFAS P.V.P. 2013

Novedad

nexus

nexus 160 x 70 cm. Disponible a partir del tercer trimestre de 2013

REFERENCIA	DESCRIPCIÓN	PRECIO UNITARIO BLANCO
64801	Nexus sin bastidor y sin desagüe / 19 kg. / 10 unidades pallet	170,6
41567	Bastidor autoportante bañeras de 70 cm.	41,4
67480	Faldón frontal de 160 x 55 cm. / 3,2 kg. / 20 unidades pallet	132,1
67482	Faldón lateral de 70 x 55 cm. / 2,2 kg. / 20 unidades pallet	68,6
galaVIP 64807	EMOTIVE TOUCH Nexus hidromasaje agua y pulsador electrónico. Autoportante / 51 kg. / 1 unidad pallet	899,6
galaVIP 64808	EMOTIVE TOUCH DORSAL Nexus hidromasaje agua lateral y dorsal, reposacabezas y pulsador electrónico Autoportante. / 52 kg. / 1 unidad pallet	1.144,0
galaVIP 64809	SENSITIVE TOUCH Nexus Hidromasaje agua+aire y pulsador electrónico Autoportante. / 59 kg. / 1 unidad pallet	1.490,0



Para más información sobre el sistema de hidromasaje ver páginas 196 a 205.



EMOTIVE TOUCH



EMOTIVE TOUCH DORSAL



SENSITIVE TOUCH

repuestos y accesorios

68005	Desagüe automático cromado	41,6
-------	----------------------------	------

nota: Acabados cromados. La bañera Nexus sólo se suministra en color blanco. GALA recomienda la instalación de la bañera de hidromasaje con faldón, para facilitar el acceso a los componentes del hidromasaje en caso de necesidad. La bañera con hidromasaje lleva incorporados bastidor y desagüe automático.

TARIFAS P.V.P. 2013

nexus

modelo anterior a 2013

nexus 170 x 70 cm. Producto a descatalogar en 2013, en venta hasta fin de existencias

REFERENCIA	DESCRIPCIÓN	PRECIO UNITARIO BLANCO
64820	Nexus sin bastidor y sin desagüe / 20 kg. / 10 unidades pallet	170,6
41567	Bastidor autoportante bañeras de 70 cm.	41,4
67481	Faldón frontal Nexus de 170 x 55 cm. / 3,4 kg. / 20 unidades pallet	134,2
67482	Faldón lateral Nexus de 70 x 55 cm. / 2,2 kg. / 20 unidades pallet	68,6
galaVIP 64822	EMOTIVE TOUCH Nexus hidromasaje agua y pulsador electrónico. Autoportante / 53 kg. / 1 unidad pallet	899,6
galaVIP 64824	EMOTIVE TOUCH DORSAL Nexus hidromasaje agua lateral y dorsal, reposacabezas y pulsador electrónico Autoportante. / 54 kg. / 1 unidad pallet	1.144,0



Para más información sobre el sistema de hidromasaje ver páginas 196 a 205.



EMOTIVE TOUCH



EMOTIVE TOUCH DORSAL

repuestos y accesorios

68005	Desagüe automático cromado	41,6
-------	----------------------------	------

nota: Acabados cromados. La bañera Nexus sólo se suministra en color blanco. GALA recomienda la instalación de la bañera de hidromasaje con faldón, para facilitar el acceso a los componentes del hidromasaje en caso de necesidad. La bañera con hidromasaje lleva incorporados bastidor y desagüe automático.

TARIFAS P.V.P. 2013

Novedad

nexus

nexus 170 x 70 cm. Disponible a partir del tercer trimestre de 2013

REFERENCIA	DESCRIPCIÓN	PRECIO UNITARIO BLANCO
64821	Nexus sin bastidor y sin desagüe / 20 kg. / 10 unidades pallet	170,6
41567	Bastidor autoportante bañeras de 70 cm.	41,4
67481	Faldón frontal de 170 x 55 cm. / 3,4 kg. / 20 unidades pallet	134,2
67482	Faldón lateral de 70 x 55 cm. / 2,2 kg. / 20 unidades pallet	68,6
galaVIP 64827	EMOTIVE TOUCH Nexus hidromasaje agua y pulsador electrónico. Autoportante / 53 kg. / 1 unidad pallet	899,6
galaVIP 64828	EMOTIVE TOUCH DORSAL Nexus hidromasaje agua lateral y dorsal, reposacabezas y pulsador electrónico Autoportante. / 54 kg. / 1 unidad pallet	1.144,0
galaVIP 64829	SENSITIVE TOUCH Nexus Hidromasaje agua+aire y pulsador electrónico Autoportante. / 58 kg. / 1 unidad pallet	1.490,0



Para más información sobre el sistema de hidromasaje ver páginas 196 a 205.



EMOTIVE TOUCH



EMOTIVE TOUCH DORSAL



SENSITIVE TOUCH

repuestos y accesorios

68005	Desagüe automático cromado	41,6
-------	----------------------------	------

nota: Acabados cromados. La bañera Nexus sólo se suministra en color blanco. GALA recomienda la instalación de la bañera de hidromasaje con faldón, para facilitar el acceso a los componentes del hidromasaje en caso de necesidad. La bañera con hidromasaje lleva incorporados bastidor y desagüe automático.

TARIFAS P.V.P. 2013

nexus

modelo anterior a 2013

nexus 170 x 75 cm. Producto a descatalogar en 2013, en venta hasta fin de existencias

REFERENCIA	DESCRIPCIÓN	PRECIO UNITARIO BLANCO
64840	Nexus sin bastidor y sin desagüe / 20 kg. / 10 unidades pallet	182,0
41568	Bastidor autoportante bañeras de 75 cm.	41,4
67481	Faldón frontal Nexus de 170 x 55 cm. / 3,4 kg. / 20 unidades pallet	134,2
67483	Faldón lateral Nexus de 75 x 55 cm. / 2,3 kg. / 20 unidades pallet	68,6
galaVIP 64842	EMOTIVE TOUCH Nexus hidromasaje agua y pulsador electrónico. Autoportante / 53 kg. / 1 unidad pallet	899,6
galaVIP 64844	EMOTIVE TOUCH DORSAL Nexus hidromasaje agua lateral y dorsal, reposacabezas y pulsador electrónico Autoportante. / 54 kg. / 1 unidad pallet	1.144,0



Para más información sobre el sistema de hidromasaje ver páginas 196 a 205.



EMOTIVE TOUCH



EMOTIVE TOUCH DORSAL

repuestos y accesorios

68005	Desagüe automático cromado	41,6
-------	----------------------------	------

nota: Acabados cromados. La bañera Nexus sólo se suministra en color blanco. GALA recomienda la instalación de la bañera de hidromasaje con faldón, para facilitar el acceso a los componentes del hidromasaje en caso de necesidad. La bañera con hidromasaje lleva incorporados bastidor y desagüe automático.

TARIFAS P.V.P. 2013

Novedad

nexus

nexus 170 x 75 cm. Disponible a partir del tercer trimestre de 2013

REFERENCIA	DESCRIPCIÓN	PRECIO UNITARIO BLANCO
64841	Nexus sin bastidor y sin desagüe / 20 kg. / 10 unidades pallet	182,0
41568	Bastidor autoportante bañeras de 75 cm.	41,4
67481	Faldón frontal de 170 x 55 cm. / 3,4 kg. / 20 unidades pallet	134,2
67483	Faldón lateral de 75 x 55 cm. / 2,3 kg. / 20 unidades pallet	68,6
galaVIP 64847	EMOTIVE TOUCH Nexus hidromasaje agua y pulsador electrónico. Autoportante / 53 kg. / 1 unidad pallet	899,6
galaVIP 64848	EMOTIVE TOUCH DORSAL Nexus hidromasaje agua lateral y dorsal, reposacabezas y pulsador electrónico Autoportante. / 54 kg. / 1 unidad pallet	1.144,0
galaVIP 64849	SENSITIVE TOUCH Nexus Hidromasaje agua+aire y pulsador electrónico Autoportante. / 58 kg. / 1 unidad pallet	1.510,0

Bañeras con sistemas Sensitive Smart, Sensitive Smart Dorsal y Sensitive Smart Confort Dorsal, próximos lanzamientos durante el 2013



Para más información sobre el sistema de hidromasaje ver páginas 196 a 205.



EMOTIVE TOUCH



EMOTIVE TOUCH DORSAL



SENSITIVE TOUCH

repuestos y accesorios

68005	Desagüe automático cromado	41,6
-------	----------------------------	------

nota: Acabados cromados. La bañera Nexus sólo se suministra en color blanco. GALA recomienda la instalación de la bañera de hidromasaje con faldón, para facilitar el acceso a los componentes del hidromasaje en caso de necesidad. La bañera con hidromasaje lleva incorporados bastidor y desagüe automático.

TARIFAS P.V.P. 2013

nexus

modelo anterior a 2013

nexus 170 x 80 cm. Producto a descatalogar en 2013, en venta hasta fin de existencias

REFERENCIA	DESCRIPCIÓN	PRECIO UNITARIO BLANCO
64860	Nexus sin bastidor y sin desagüe / 22 kg. / 10 unidades pallet	218,4
41569	Bastidor autoportante bañeras de 80 cm.	44,6
67481	Faldón frontal Nexus de 170 x 55 cm. / 3,4 kg. / 20 unidades pallet	134,2
67484	Faldón lateral Nexus de 80 x 55 cm. / 2,4 kg. / 20 unidades pallet	70,7
galaVIP 64862	EMOTIVE TOUCH Nexus hidromasaje agua y pulsador electrónico. Autoportante / 53 kg. / 1 unidad pallet	920,4
galaVIP 64864	EMOTIVE TOUCH DORSAL Nexus hidromasaje agua lateral y dorsal, reposacabezas y pulsador electrónico Autoportante. / 54 kg. / 1 unidad pallet	1.164,8



EMOTIVE TOUCH



EMOTIVE TOUCH DORSAL

Para más información sobre el sistema de hidromasaje ver páginas 196 a 205.

repuestos y accesorios

68005	Desagüe automático cromado	41,6
-------	----------------------------	------

nota: Acabados cromados. La bañera Nexus sólo se suministra en color blanco. GALA recomienda la instalación de la bañera de hidromasaje con faldón, para facilitar el acceso a los componentes del hidromasaje en caso de necesidad. La bañera con hidromasaje lleva incorporados bastidor y desagüe automático.

TARIFAS P.V.P. 2013

Novedad

nexus

nexus 170 x 80 cm. Disponible a partir del tercer trimestre de 2013

REFERENCIA	DESCRIPCIÓN	PRECIO UNITARIO BLANCO
64861	Nexus sin bastidor y sin desagüe / 22 kg. / 10 unidades pallet	218,4
41569	Bastidor autoportante bañeras de 80 cm.	44,6
67481	Faldón frontal de 170 x 55 cm. / 3,4 kg. / 20 unidades pallet	134,2
67484	Faldón lateral de 80 x 55 cm. / 2,4 kg. / 20 unidades pallet	70,7
galaVIP 64867	EMOTIVE TOUCH Nexus hidromasaje agua y pulsador electrónico. Autoportante / 53 kg. / 1 unidad pallet	920,4
galaVIP 64868	EMOTIVE TOUCH DORSAL Nexus hidromasaje agua lateral y dorsal, reposacabezas y pulsador electrónico Autoportante. / 54 kg. / 1 unidad pallet	1.164,8
galaVIP 64869	SENSITIVE TOUCH Nexus Hidromasaje agua+aire y pulsador electrónico Autoportante. / 58 kg. / 1 unidad pallet	1.550,0



EMOTIVE TOUCH



EMOTIVE TOUCH DORSAL



SENSITIVE TOUCH

Bañeras con sistemas Sensitive Smart, Sensitive Smart Dorsal y Sensitive Smart Comfort Dorsal, próximos lanzamientos durante el 2013

Para más información sobre el sistema de hidromasaje ver páginas 196 a 205.

repuestos y accesorios

68005	Desagüe automático cromado	41,6
-------	----------------------------	------

nota: Acabados cromados. La bañera Nexus sólo se suministra en color blanco. GALA recomienda la instalación de la bañera de hidromasaje con faldón, para facilitar el acceso a los componentes del hidromasaje en caso de necesidad. La bañera con hidromasaje lleva incorporados bastidor y desagüe automático.

TARIFAS P.V.P. 2013

laguna

modelo anterior a 2013

laguna 160 x 70 cm. Producto a descatalogar en 2013, en venta hasta fin de existencias

REFERENCIA	DESCRIPCIÓN	PRECIO UNITARIO BLANCO
64740	Laguna sin bastidor y sin desagüe / 19,3 kg. / 10 unidades pallet	158,1
41560	Bastidor autoportante bañeras de 70 cm.	41,4
69863	Faldón frontal Laguna de 160 x 50 cm.	132,1
69866	Faldón lateral Laguna de 70 x 50 cm.	68,6
galaVIP EMOTIVE TOUCH		
64742	Laguna hidromasaje agua y pulsador electrónico. Autoportante / 51 kg. / 1 unidad pallet	852,8
galaVIP EMOTIVE TOUCH DORSAL		
64744	Laguna hidromasaje agua lateral y dorsal, reposacabezas y pulsador electrónico. Autoportante. / 52 kg. / 1 unidad pallet	1.097,2



Para más información sobre el sistema de hidromasaje ver páginas 196 a 205.



EMOTIVE TOUCH



EMOTIVE TOUCH DORSAL

repuestos y accesorios

68005	Desagüe automático cromado	41,6
-------	----------------------------	------

nota: Acabados cromados. La bañera Laguna sólo se suministra en color blanco. GALA recomienda la instalación de la bañera de hidromasaje con faldón, para facilitar el acceso a los componentes del hidromasaje en caso de necesidad. La bañera con hidromasaje lleva incorporados bastidor y desagüe automático.

TARIFAS P.V.P. 2013

Novedad

laguna

laguna 160 x 70 cm. Disponible a partir del tercer trimestre de 2013

REFERENCIA	DESCRIPCIÓN	PRECIO UNITARIO BLANCO
64741	Laguna sin bastidor y sin desagüe / 19,3 kg. / 10 unidades pallet	158,1
41567	Bastidor autoportante bañeras de 70 cm.	41,4
67480	Faldón frontal de 160 x 50 cm.	132,1
67482	Faldón lateral de 70 x 50 cm.	68,6
galaVIP EMOTIVE TOUCH		
64747	Laguna hidromasaje agua y pulsador electrónico. Autoportante / 51 kg. / 1 unidad pallet	852,8
galaVIP EMOTIVE TOUCH DORSAL		
64748	Laguna hidromasaje agua lateral y dorsal, reposacabezas y pulsador electrónico. Autoportante. / 52 kg. / 1 unidad pallet	1.097,2
galaVIP SENSITIVE TOUCH		
64749	Laguna hidromasaje agua lateral y dorsal, reposacabezas y pulsador electrónico. Autoportante. / 56 kg. / 1 unidad pallet	1.510,0



Para más información sobre el sistema de hidromasaje ver páginas 196 a 205.



EMOTIVE TOUCH



EMOTIVE TOUCH DORSAL



SENSITIVE TOUCH

repuestos y accesorios

68005	Desagüe automático cromado	41,6
-------	----------------------------	------

nota: Acabados cromados. La bañera Laguna sólo se suministra en color blanco. GALA recomienda la instalación de la bañera de hidromasaje con faldón, para facilitar el acceso a los componentes del hidromasaje en caso de necesidad. La bañera con hidromasaje lleva incorporados bastidor y desagüe automático.

TARIFAS P.V.P. 2013

laguna

modelo anterior a 2013

laguna 170 x 70 cm. Producto a descatalogar en 2013, en venta hasta fin de existencias

REFERENCIA	DESCRIPCIÓN	PRECIO UNITARIO BLANCO
64760	Laguna sin bastidor y sin desagüe / 20,5 kg. / 10 unidades pallet	158,1
41560	Bastidor autoportante bañeras de 70 cm.	41,4
69862	Faldón frontal Laguna de 170 x 50 cm.	134,2
69866	Faldón lateral Laguna de 70 x 50 cm.	68,6
	galaVIP EMOTIVE TOUCH 64762 Laguna hidromasaje agua y pulsador electrónico. Autoportante / 53 kg. / 1 unidad pallet	852,8
	galaVIP EMOTIVE TOUCH DORSAL 64764 Laguna hidromasaje agua lateral y dorsal, reposacabezas y pulsador electrónico. Autoportante. / 54 kg. / 1 unidad pallet	1.097,2

Para más información sobre el sistema de hidromasaje ver páginas 196 a 205.



EMOTIVE TOUCH



EMOTIVE TOUCH DORSAL

repuestos y accesorios

68005	Desagüe automático cromado	41,6
-------	----------------------------	------

nota: Acabados cromados. La bañera Laguna sólo se suministra en color blanco. GALA recomienda la instalación de la bañera de hidromasaje con faldón, para facilitar el acceso a los componentes del hidromasaje en caso de necesidad. La bañera con hidromasaje lleva incorporados bastidor y desagüe automático.

TARIFAS P.V.P. 2013

Novedad

laguna

laguna 170 x 70 cm. Disponible a partir del tercer trimestre de 2013

REFERENCIA	DESCRIPCIÓN	PRECIO UNITARIO BLANCO
64761	Laguna sin bastidor y sin desagüe / 20,5 kg. / 10 unidades pallet	158,1
41567	Bastidor autoportante bañeras de 70 cm.	41,4
67481	Faldón frontal de 170 x 50 cm.	134,2
67482	Faldón lateral de 70 x 50 cm.	68,6
	galaVIP EMOTIVE TOUCH 64767 Laguna hidromasaje agua y pulsador electrónico. Autoportante / 53 kg. / 1 unidad pallet	852,8
	galaVIP EMOTIVE TOUCH DORSAL 64768 Laguna hidromasaje agua lateral y dorsal, reposacabezas y pulsador electrónico. Autoportante. / 54 kg. / 1 unidad pallet	1.097,2
	galaVIP SENSITIVE TOUCH 64769 Laguna hidromasaje agua lateral y dorsal, reposacabezas y pulsador electrónico. Autoportante. / 58 kg. / 1 unidad pallet	1.510,0

Bañeras con sistemas Sensitive Smart, Sensitive Smart Dorsal y Sensitive Smart Confort Dorsal, próximos lanzamientos durante el 2013

Para más información sobre el sistema de hidromasaje ver páginas 196 a 205.



EMOTIVE TOUCH



EMOTIVE TOUCH DORSAL



SENSITIVE TOUCH

repuestos y accesorios

68005	Desagüe automático cromado	41,6
-------	----------------------------	------

nota: Acabados cromados. La bañera Laguna sólo se suministra en color blanco. GALA recomienda la instalación de la bañera de hidromasaje con faldón, para facilitar el acceso a los componentes del hidromasaje en caso de necesidad. La bañera con hidromasaje lleva incorporados bastidor y desagüe automático.

TARIFAS P.V.P. 2013

laguna

modelo anterior a 2013

laguna 170 x 75 cm. Producto a descatalogar en 2013, en venta hasta fin de existencias

REFERENCIA	DESCRIPCIÓN	PRECIO UNITARIO BLANCO
64780	Laguna sin bastidor y sin desagüe / 21 kg. / 10 unidades pallet	164,3
41561	Bastidor autoportante bañeras de 75 cm.	41,4
69862	Faldón frontal Laguna de 170 x 50 cm.	134,2
69867	Faldón lateral Laguna de 75 x 50 cm.	68,6
galaVIP 64782	EMOTIVE TOUCH Laguna hidromasaje agua y pulsador electrónico. Autoportante / 53 kg. / 1 unidad pallet	852,8
galaVIP 64784	EMOTIVE TOUCH DORSAL Laguna hidromasaje agua lateral y dorsal, reposacabezas y pulsador electrónico. Autoportante. / 54 kg. / 1 unidad pallet	1.097,2



Para más información sobre el sistema de hidromasaje ver páginas 196 a 205.



EMOTIVE TOUCH



EMOTIVE TOUCH DORSAL

repuestos y accesorios

68005	Desagüe automático cromado	41,6
-------	----------------------------	------

nota: Acabados cromados. La bañera Laguna sólo se suministra en color blanco. GALA recomienda la instalación de la bañera de hidromasaje con faldón, para facilitar el acceso a los componentes del hidromasaje en caso de necesidad. La bañera con hidromasaje lleva incorporados bastidor y desagüe automático.

TARIFAS P.V.P. 2013

Novedad

laguna

laguna 170 x 75 cm. Disponible a partir del tercer trimestre de 2013

REFERENCIA	DESCRIPCIÓN	PRECIO UNITARIO BLANCO
64781	Laguna sin bastidor y sin desagüe / 21 kg. / 10 unidades pallet	164,3
41567	Bastidor autoportante bañeras de 70 cm.	41,4
67481	Faldón frontal de 170 x 50 cm.	134,2
67483	Faldón lateral de 75 x 50 cm.	68,6
galaVIP 64787	EMOTIVE TOUCH Laguna hidromasaje agua y pulsador electrónico. Autoportante / 53 kg. / 1 unidad pallet	852,8
galaVIP 64788	EMOTIVE TOUCH DORSAL Laguna hidromasaje agua lateral y dorsal, reposacabezas y pulsador electrónico. Autoportante. / 54 kg. / 1 unidad pallet	1.097,2
galaVIP 64789	SENSITIVE TOUCH Laguna hidromasaje agua lateral y dorsal, reposacabezas y pulsador electrónico. Autoportante. / 58 kg. / 1 unidad pallet	1.530,0



Bañeras con sistemas Sensitive Smart, Sensitive Smart Dorsal y Sensitive Smart Confort Dorsal, próximos lanzamientos durante el 2013

Para más información sobre el sistema de hidromasaje ver páginas 196 a 205.



EMOTIVE TOUCH



EMOTIVE TOUCH DORSAL



SENSITIVE TOUCH

repuestos y accesorios

68005	Desagüe automático cromado	41,6
-------	----------------------------	------

nota: Acabados cromados. La bañera Laguna sólo se suministra en color blanco. GALA recomienda la instalación de la bañera de hidromasaje con faldón, para facilitar el acceso a los componentes del hidromasaje en caso de necesidad. La bañera con hidromasaje lleva incorporados bastidor y desagüe automático.

TARIFAS P.V.P. 2013

flex

modelo anterior a 2013

flex 180 x 100 cm. Producto a descatálogo en 2013, en venta hasta fin de existenciasPRECIO UNITARIO
BLANCO

REFERENCIA	DESCRIPCIÓN	PRECIO UNITARIO BLANCO
62100	Flex sin pies / 58 kg. / 1 unidad pallet	589,7
62110	Flex con bastidor / 60 kg. / 1 unidad pallet	621,9
67410	Faldón frontal Flex de 180 x 52 cm. (necesario que la bañera tenga bastidor)	170,6
67412	Faldón lateral Flex de 100 x 52 cm.	118,6
galaVIP EMOTIVE TOUCH		
62120	Flex Hidromasaje agua y pulsador electrónico	1.255,3
galaVIP SENSITIVE SMART		
62140	Flex Hidromasaje agua+aire y panel digital	2.920,3

Bañera con hidromasaje. / 85 kg. / 1 unidad pallet

Para más información sobre el sistema de hidromasaje ver páginas 196 a 205.



EMOTIVE TOUCH



SENSITIVE SMART

repuestos y accesorios

38899	Desagüe cromado bañera Flex sin hidromasaje	44,6
-------	---	------

nota: Acabados cromados. La bañera Flex sólo se suministra en color blanco. GALA recomienda la instalación de la bañera de hidromasaje con faldón, para facilitar el acceso a los componentes del hidromasaje en caso de necesidad. La bañera con hidromasaje lleva incorporados bastidor y desagüe automático.

TARIFAS P.V.P. 2013

Novedad

flex

flex 180 x 100 cm. Disponible a partir del tercer trimestre de 2013PRECIO UNITARIO
BLANCO

REFERENCIA	DESCRIPCIÓN	PRECIO UNITARIO BLANCO
62101	Flex sin pies / 58 kg. / 1 unidad pallet	589,7
62111	Flex con bastidor / 60 kg. / 1 unidad pallet	621,9
67410	Faldón frontal Flex de 180 x 52 cm. (necesario que la bañera tenga bastidor)	170,6
67412	Faldón lateral Flex de 100 x 52 cm.	118,6
galaVIP EMOTIVE TOUCH		
62113	Flex Hidromasaje agua y pulsador electrónico	1.255,3
galaVIP SENSITIVE TOUCH		
62115	Flex Hidromasaje agua+aire y pulsador electrónico	1.650,0

Bañera con hidromasaje. / 85 kg. / 1 unidad pallet

Bañeras con sistemas Sensitive Smart, y Sensitive Smart Confort, próximos lanzamientos durante el 2013

Para más información sobre el sistema de hidromasaje ver páginas 196 a 205.



EMOTIVE TOUCH



SENSITIVE TOUCH

repuestos y accesorios

38899	Desagüe cromado bañera Flex sin hidromasaje	44,6
-------	---	------

nota: Acabados cromados. La bañera Flex sólo se suministra en color blanco. GALA recomienda la instalación de la bañera de hidromasaje con faldón, para facilitar el acceso a los componentes del hidromasaje en caso de necesidad. La bañera con hidromasaje lleva incorporados bastidor y desagüe automático.

TARIFAS P.V.P. 2013

flex center

flex center 135 x 135 cm.

REFERENCIA	DESCRIPCIÓN	PRECIO UNITARIO BLANCO
	Sin faldón	
65510	Flex Center con bastidor, desagüe y reposacabezas	930,8
gala VIP 65548	EMOTIVE TOUCH PLUS Flex Center Hidromasaje agua y pulsador electrónico Equipamiento Extra: masaje de olas	2.314,0
gala VIP 65549	SENSITIVE TOUCH PLUS Flex Center Hidromasaje agua+aire y pulsador electrónico Equipamiento Extra: masaje de olas	2.912,0
gala VIP 65550	SENSITIVE TOUCH PLUS EXTRA CONFORT Flex Center Hidromasaje agua+aire y pulsador electrónico Equipamiento Extra: calefactor, cromoterapia, desinfección automática, sistema bluetooth de reproducción de audio y masaje de olas	5.694,0
	Con faldón	
65551	Flex Center con bastidor, desagüe y reposacabezas	1.420,6
gala VIP 65552	EMOTIVE TOUCH PLUS Flex Center Hidromasaje agua y pulsador electrónico Equipamiento Extra: masaje de olas	2.803,8
gala VIP 65553	SENSITIVE TOUCH PLUS Flex Center Hidromasaje agua+aire y pulsador electrónico Equipamiento Extra: masaje de olas	3.401,8
gala VIP 65554	SENSITIVE TOUCH PLUS EXTRA CONFORT Flex Center Hidromasaje agua+aire y panel electrónico Equipamiento Extra: calefactor, cromoterapia, desinfección automática, sistema bluetooth de reproducción de audio y masaje de olas Bañera con hidromasaje. / x kg. / 1 unidad pallet Para más información sobre el sistema de hidromasaje ver páginas 196 a 205.	6.183,8



EMOTIVE TOUCH PLUS



SENSITIVE TOUCH PLUS

SENSITIVE TOUCH PLUS
EXTRA CONFORT

repuestos y accesorios

68027	Líquido desinfectante para bañeras hidromasaje con desinfección automática (2 litros)	32,7
-------	---	------

nota: Acabados cromados. La bañera Flex Center sólo se suministra en color blanco. GALA recomienda la instalación de la bañera de hidromasaje con faldón, para facilitar el acceso a los componentes del hidromasaje en caso de necesidad. La bañera con hidromasaje lleva incorporados bastidor y desagüe automático.

TARIFAS P.V.P. 2013

akua

akua 140 x 140 cm. *Producto a descatalogar en 2013, en venta hasta fin de existencias*

REFERENCIA	DESCRIPCIÓN	PRECIO UNITARIO BLANCO
gala VIP 68410	EMOTIVE TOUCH Akua Hidromasaje agua, pulsador electrónico, ventana y faldón	2.156,7
gala VIP 68470	SENSITIVE SMART Akua Hidromasaje agua+aire, panel digital, ventana y faldón	3.890,3



VENTANA

Bañeras con hidromasaje. / 103 kg. / 1 unidad pallet
Para más información sobre el sistema de hidromasaje ver páginas 196 a 205.



EMOTIVE TOUCH



SENSITIVE SMART

repuestos y accesorios

67425	Faldón angular Akua de 140 cm.	308,7
-------	--------------------------------	-------



nota: Acabados cromados. La bañera Akua sólo se suministra en color blanco.

TARIFAS P.V.P. 2013

estela

modelo anterior a 2013

estela 135 x 135 x 160 cm. Ø Producto a descatalogar en 2013, en venta hasta fin de existencias

REFERENCIA	DESCRIPCIÓN	PRECIO UNITARIO BLANCO
 68610	galaVIP EMOTIVE TOUCH Estela Hidromasaje agua y pulsador electrónico	2.132,0
 68670	galaVIP SENSITIVE SMART Estela Hidromasaje agua+aire y panel digital	4.658,2
 68677	galaVIP SENSITIVE SMART EXTRA2 Estela Hidromasaje agua+aire, panel digital Equipamiento Extra2: calefactor, luz halógena-cromoterapia, desinfección automática	5.092,9

Bañera con hidromasaje. / 104 kg. / 1 unidad pallet

[Para más información sobre el sistema de hidromasaje ver páginas 196 a 205.](#)

ASA



EMOTIVE TOUCH



SENSITIVE SMART

SENSITIVE SMART EXTRA2
Equipamiento Extra2

repuestos y accesorios

	68027 Líquido desinfectante para bañeras hidromasaje con desinfección automática (2 litros)	32,7
	68010 Asa cromada	41,2
	41371 Reposacabezas. Poliuretano gris claro	59,6
	69872 Faldón bañera Estela de 53,2 cm.	416,0





nota: Acabados cromados. La bañera Estela sólo se suministra en color blanco. GALA recomienda la instalación de la bañera de hidromasaje con faldón, para facilitar el acceso a los componentes del hidromasaje en caso de necesidad. La bañera con hidromasaje lleva incorporados bastidor y desagüe automático.

TARIFAS P.V.P. 2013

Novedad

estela

estela 135 x 135 x 160 cm. Ø Disponible a partir del tercer trimestre de 2013

REFERENCIA	DESCRIPCIÓN	PRECIO UNITARIO BLANCO
 68460	Estela	PDTE
 68600	Estela con pies regulables	PDTE
 68681	galaVIP EMOTIVE TOUCH Estela Hidromasaje agua y pulsador electrónico	PDTE
 68683	galaVIP SENSITIVE TOUCH Estela Hidromasaje agua+aire y pulsador electrónico	PDTE

Bañera con hidromasaje. / 104 kg. / 1 unidad pallet

Bañeras con sistemas Sensitive Smart, y Sensitive Smart Confort, próximos lanzamientos durante el 2013

[Para más información sobre el sistema de hidromasaje ver páginas 196 a 205.](#)

ASA



EMOTIVE TOUCH



SENSITIVE TOUCH

repuestos y accesorios

	68027 Líquido desinfectante para bañeras hidromasaje con desinfección automática (2 litros)	32,7
	68010 Asa cromada	41,2
	41371 Reposacabezas. Poliuretano gris claro	59,6
	69872 Faldón bañera Estela de 53,2 cm.	416,0

nota: Acabados cromados. La bañera Estela sólo se suministra en color blanco. GALA recomienda la instalación de la bañera de hidromasaje con faldón, para facilitar el acceso a los componentes del hidromasaje en caso de necesidad. La bañera con hidromasaje lleva incorporados bastidor y desagüe automático.

TARIFAS P.V.P. 2013

magia

modelo anterior a 2013

magia 145 x 145 cm. Producto a descatálogo en 2013, en venta hasta fin de existencias

REFERENCIA	DESCRIPCIÓN	PRECIO UNITARIO BLANCO
68240	Magia / 38 kg. / 1 unidad pallet	448,2
68200	Magia con pies regulables / 40 kg. / 1 unidad pallet	478,4
69877	Magia. Faldón con bastidor para instalación Necesario que la bañera tenga pies regulables	347,5
		
galaVIP 68210	EMOTIVE TOUCH Magia Hidromasaje agua y pulsador electrónico	1.274,0
galaVIP 68270	SENSITIVE SMART Magia Hidromasaje agua+aire y panel digital	2.805,9
galaVIP 68273	SENSITIVE SMART EXTRA1 Magia Hidromasaje agua+aire, panel digital Equipamiento Extra1: calefactor	3.302,0
galaVIP 68277	SENSITIVE SMART EXTRA2 Magia Hidromasaje agua+aire, panel digital Equipamiento Extra2: calefactor, luz halógena-cromoterapia, desinfección automática	4.336,8

Bañera con hidromasaje. / 72 kg. / 1 unidad pallet

Para más información sobre el sistema de hidromasaje ver páginas 196 a 205.



EMOTIVE TOUCH



SENSITIVE SMART

SENSITIVE SMART EXTRA1
Equipamiento Extra1SENSITIVE SMART EXTRA2
Equipamiento Extra2

repuestos y accesorios

68027	Líquido desinfectante para bañeras hidromasaje con desinfección automática (2 litros)	32,7
-------	---	------

nota: Acabados cromados. La bañera Magia sólo se suministra en color blanco. GALA recomienda la instalación de la bañera de hidromasaje con faldón, para facilitar el acceso a los componentes del hidromasaje en caso de necesidad. La bañera con hidromasaje lleva incorporados bastidor y desagüe automático.

Novedad

magia

magia 145 x 145 cm. Disponible a partir del tercer trimestre de 2013

REFERENCIA	DESCRIPCIÓN	PRECIO UNITARIO BLANCO
61941	Magia / 38 kg. / 1 unidad pallet	448,2
61942	Magia con pies regulables / 40 kg. / 1 unidad pallet	478,4
69877	Magia. Faldón con bastidor para instalación Necesario que la bañera tenga pies regulables	347,5
		
galaVIP 61943	EMOTIVE TOUCH Magia Hidromasaje agua y pulsador electrónico	1.274,0
galaVIP 61944	EMOTIVE TOUCH DORSAL Magia hidromasaje agua lateral y dorsal, reposacabezas y pulsador electrónico	1.574,0
galaVIP 61945	SENSITIVE TOUCH Magia hidromasaje agua + aire y pulsador electrónico	1.900,0

Bañera con hidromasaje. / 72 kg. / 1 unidad pallet

Bañeras con sistemas Sensitive Smart, y Sensitive Smart Confort, próximos lanzamientos durante el 2013

Para más información sobre el sistema de hidromasaje ver páginas 196 a 205.



EMOTIVE TOUCH



EMOTIVE TOUCH DORSAL

repuestos y accesorios



68027	Líquido desinfectante para bañeras hidromasaje con desinfección automática (2 litros)	32,7
-------	---	------

nota: Acabados cromados. La bañera Magia sólo se suministra en color blanco. GALA recomienda la instalación de la bañera de hidromasaje con faldón, para facilitar el acceso a los componentes del hidromasaje en caso de necesidad. La bañera con hidromasaje lleva incorporados bastidor y desagüe automático.

flex

modelo anterior a 2013

flex angular 145 x 145 cm. Producto a descatalogar en 2013, en venta hasta fin de existencias

REFERENCIA	DESCRIPCIÓN	PRECIO UNITARIO BLANCO
62200	Flex sin pies / 45 kg. / 1 unidad pallet	591,8
62210	Flex con bastidor / 76 kg. / 1 unidad pallet	630,2
67414	Flex. Faldón de 52 cm. Es necesario que la bañera tenga bastidor	262,1
 62220	EMOTIVE TOUCH Flex Hidromasaje agua y pulsador electrónico	1.461,2
 62240	SENSITIVE SMART Flex Hidromasaje agua+aire y panel digital	3.172,0



Bañera con hidromasaje. / 82 kg. / 1 unidad pallet
Para más información sobre el sistema de hidromasaje ver páginas 196 a 205.



EMOTIVE TOUCH



SENSITIVE SMART

repuestos y accesorios



38899	Desagüe cromado bañera Flex sin hidro	44,6
-------	---------------------------------------	------

nota: Acabados cromados. La bañera Flex sólo se suministra en color blanco. GALA recomienda la instalación de la bañera de hidromasaje con faldón, para facilitar el acceso a los componentes del hidromasaje en caso de necesidad. La bañera con hidromasaje lleva incorporados bastidor y desagüe automático.

Novedad

flex

flex angular 145 x 145 cm. Disponible a partir del tercer trimestre de 2013

REFERENCIA	DESCRIPCIÓN	PRECIO UNITARIO BLANCO
62201	Flex sin pies / 45 kg. / 1 unidad pallet	591,8
62211	Flex con bastidor / 76 kg. / 1 unidad pallet	630,2
67414	Flex. Faldón de 52 cm. Es necesario que la bañera tenga bastidor	262,1
 62213	EMOTIVE TOUCH Flex Hidromasaje agua y pulsador electrónico	1.461,2
 62215	SENSITIVE TOUCH Flex Hidromasaje agua+aire y pulsador electrónico	1.950,0



Bañera con hidromasaje. / 82 kg. / 1 unidad pallet

Bañeras con sistemas Sensitive Smart,
y Sensitive Smart Confort, próximos lanzamientos durante el 2013

Para más información sobre el sistema de hidromasaje ver páginas 196 a 205.

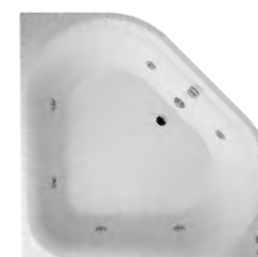

EMOTIVE TOUCH

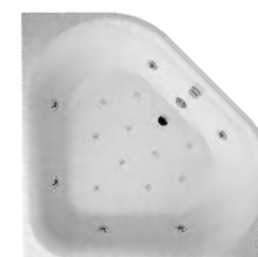

SENSITIVE TOUCH

repuestos y accesorios

38899	Desagüe cromado bañera Flex sin hidro	44,6
-------	---------------------------------------	------

nota: Acabados cromados. La bañera Flex sólo se suministra en color blanco. GALA recomienda la instalación de la bañera de hidromasaje con faldón, para facilitar el acceso a los componentes del hidromasaje en caso de necesidad. La bañera con hidromasaje lleva incorporados bastidor y desagüe automático.

emma

modelo anterior a 2013

emma angular 140 x 140 cm. Producto a descatalogar en 2013, en venta hasta fin de existencias

REFERENCIA	DESCRIPCIÓN	PRECIO UNITARIO BLANCO
	Sin faldón	
64700	Emma Angular sin bastido / 70 kg. / 10 unidades pallet	374,4
64710	Emma Angular con desagüe automático y bastidor autoportante / 75 kg. / 1 unidad pallet	627,1
	Con faldón	
64712	Emma Angular con desagüe automático y bastidor autoportante	876,7
gala VIP 64721	EMOTIVE TOUCH Emma Angular Hidromasaje agua y pulsador electrónico	1.622,4
gala VIP 64725	SENSITIVE TOUCH Emma Angular Hidromasaje agua+aire y pulsador electrónico	2.402,4
gala VIP 64729	SENSITIVE TOUCH EXTRA Emma Angular Hidromasaje agua+aire y pulsador electrónico Equipamiento Extra: sistema bluetooth y olas	3.536,0

DESAGÜE AUTOMÁTICO

Bañera con hidromasaje. / 78 kg. / 1 unidad pallet
Para más información sobre el sistema de hidromasaje ver páginas 196 a 205.
Accesorios ver página 285.



EMOTIVE TOUCH



SENSITIVE TOUCH

SENSITIVE TOUCH EXTRA
Equipamiento Extra**repuestos y accesorios**

38899	Desagüe para bañeras Emma sin desagüe automático	44,6
67455	Faldón para Bañera Emma Angular	364,0
41481	Reposacabezas angular	67,3
41475	Peldaño exterior de 600 x 400 x 150 mm.	224,5

nota: Acabados cromados. La bañera Emma sólo se suministra en color blanco. GALA recomienda la instalación de la bañera de hidromasaje con faldón, para facilitar el acceso a los componentes del hidromasaje en caso de necesidad. La bañera con hidromasaje lleva incorporados bastidor y desagüe automático.

TARIFAS P.V.P. 2013

Novedad

emma

emma angular 140 x 140 cm. Disponible a partir del tercer trimestre de 2013

REFERENCIA	DESCRIPCIÓN	PRECIO UNITARIO BLANCO
	Sin faldón	
64701	Emma Angular sin bastidor / 70 kg. / 10 unidades pallet	374,4
64703	Emma Angular con desagüe automático y bastidor autoportante / 75 kg. / 1 unidad pallet	627,1
gala VIP 64704	EMOTIVE TOUCH Emma Angular Hidromasaje agua y pulsador electrónico	PDTE
gala VIP 64706	SENSITIVE TOUCH Emma Angular Hidromasaje agua+aire y pulsador electrónico	PDTE

DESAGÜE AUTOMÁTICO

Bañera con hidromasaje. / 82 kg. / 1 unidad pallet

Bañeras con sistemas Sensitive Smart, y Sensitive Smart Confort, próximos lanzamientos durante el 2013

Para más información sobre el sistema de hidromasaje ver páginas 196 a 205.



EMOTIVE TOUCH



SENSITIVE TOUCH

repuestos y accesorios

38899	Desagüe para bañeras Emma sin desagüe automático	44,6
67455	Faldón para Bañera Emma Angular	364,0
41481	Reposacabezas angular	67,3
41475	Peldaño exterior de 600 x 400 x 150 mm.	224,5

nota: Acabados cromados. La bañera Emma sólo se suministra en color blanco. GALA recomienda la instalación de la bañera de hidromasaje con faldón, para facilitar el acceso a los componentes del hidromasaje en caso de necesidad. La bañera con hidromasaje lleva incorporados bastidor y desagüe automático.

TARIFAS P.V.P. 2013

mitta

modelo anterior a 2013

mitta angular 130 x 130 cm. Producto a descatalogar en 2013, en venta hasta fin de existencias

REFERENCIA	DESCRIPCIÓN	PRECIO UNITARIO BLANCO
62900	Mitta Angular sin pies y sin desagüe / 30 kg. / 5 unidades pallet	385,8
62910	Mitta Angular con bastidor y sin desagüe / 40 kg. / 1 unidad pallet	600,1
67434	Faldón Mitta angular de 130 x 130 x 50 cm.	222,6
galaVIP 62920	EMOTIVE TOUCH Mitta Angular Hidromasaje agua lateral y pulsador electrónico. Autoportante	1.124,2



Bañera con hidromasaje. / 40 kg. / 1 unidad pallet

Para más información sobre el sistema de hidromasaje ver páginas 196 a 205.



EMOTIVE TOUCH

repuestos y accesorios

68005	Desagüe automático cromado	41,6
-------	----------------------------	------

nota: Acabados cromados. La bañera Mitta sólo se suministra en color blanco. GALA recomienda la instalación de la bañera de hidromasaje con faldón, para facilitar el acceso a los componentes del hidromasaje en caso de necesidad. La bañera con hidromasaje lleva incorporados bastidor y desagüe automático.

TARIFAS P.V.P. 2013

Novedad

mitta

mitta angular 130 x 130 cm. Disponible a partir del tercer trimestre de 2013

REFERENCIA	DESCRIPCIÓN	PRECIO UNITARIO BLANCO
62901	Mitta Angular sin pies y sin desagüe / 30 kg. / 5 unidades pallet	385,8
62902	Mitta Angular con bastidor y sin desagüe / 40 kg. / 1 unidad pallet	600,1
67434	Faldón Mitta angular de 130 x 130 x 50 cm.	222,6
galaVIP 62912	EMOTIVE TOUCH Mitta Angular Hidromasaje agua lateral y pulsador electrónico. Autoportante	1.124,2



Bañera con hidromasaje. / 40 kg. / 1 unidad pallet

Bañeras con sistemas Sensitive Smart, y Sensitive Smart Confort, próximos lanzamientos durante el 2013

Para más información sobre el sistema de hidromasaje ver páginas 196 a 205.



EMOTIVE TOUCH

repuestos y accesorios

68005	Desagüe automático cromado	41,6
-------	----------------------------	------

nota: Acabados cromados. La bañera Mitta sólo se suministra en color blanco. GALA recomienda la instalación de la bañera de hidromasaje con faldón, para facilitar el acceso a los componentes del hidromasaje en caso de necesidad. La bañera con hidromasaje lleva incorporados bastidor y desagüe automático.

TARIFAS P.V.P. 2013

mitta

modelo anterior a 2013

mitta angular 140 x 140 cm. Producto a descatalogar en 2013, en venta hasta fin de existencias

REFERENCIA	DESCRIPCIÓN	PRECIO UNITARIO BLANCO
62800	Mitta Angular sin pies y sin desagüe / 30 kg. / 5 unidades pallet	391,0
62810	Mitta Angular con bastidor y sin desagüe / 40 kg. / 1 unidad pallet	608,4
67435	Faldón Mitta angular de 140 x 140 x 50 cm.	226,7
 62820	EMOTIVE TOUCH Mitta Angular Hidromasaje agua lateral y pulsador electrónico. Autoportante	1.140,9



Bañera con hidromasaje. / 60 kg. / 1 unidad pallet

Para más información sobre el sistema de hidromasaje ver páginas 196 a 205.



EMOTIVE TOUCH

repuestos y accesorios

68005	Desagüe automático cromado	41,6
-------	----------------------------	------

nota: Acabados cromados. La bañera Mitta sólo se suministra en color blanco. GALA recomienda la instalación de la bañera de hidromasaje con faldón, para facilitar el acceso a los componentes del hidromasaje en caso de necesidad. La bañera con hidromasaje lleva incorporados bastidor y desagüe automático.

TARIFAS P.V.P. 2013

Novedad

mitta

mitta angular 140 x 140 cm. Disponible a partir del tercer trimestre de 2013

REFERENCIA	DESCRIPCIÓN	PRECIO UNITARIO BLANCO
62801	Mitta Angular sin pies y sin desagüe / 30 kg. / 5 unidades pallet	391,0
62802	Mitta Angular con bastidor y sin desagüe / 40 kg. / 1 unidad pallet	608,4
67435	Faldón Mitta angular de 140 x 140 x 50 cm.	226,7
 62812	EMOTIVE TOUCH Mitta Angular Hidromasaje agua lateral y pulsador electrónico. Autoportante	1.140,9



Bañera con hidromasaje. / 60 kg. / 1 unidad pallet

Bañeras con sistemas Sensitive Smart, y Sensitive Smart Confort, próximos lanzamientos durante el 2013

Para más información sobre el sistema de hidromasaje ver páginas 196 a 205.



EMOTIVE TOUCH

repuestos y accesorios

68005	Desagüe automático cromado	41,6
-------	----------------------------	------

nota: Acabados cromados. La bañera Mitta sólo se suministra en color blanco. GALA recomienda la instalación de la bañera de hidromasaje con faldón, para facilitar el acceso a los componentes del hidromasaje en caso de necesidad. La bañera con hidromasaje lleva incorporados bastidor y desagüe automático.

TARIFAS P.V.P. 2013

emma asimétrica

modelo anterior a 2013

emma 100 x 160 cm. Producto a descatálogo en 2013, en venta hasta fin de existencias

REFERENCIA	DESCRIPCIÓN	PRECIO UNITARIO BLANCO
	Sin faldón	
64600	Emma Asimétrica sin bastidor / 40 kg. / 10 unidades pallet	376,0
gala VIP 64620	EMOTIVE TOUCH Emma Asimétrica Hidromasaje agua y pulsador electrónico	1.528,8
gala VIP 64623	SENSITIVE TOUCH Emma Asimétrica Hidromasaje agua+aire y pulsador electrónico	2.116,4
gala VIP 64627	SENSITIVE TOUCH EXTRA Emma Asimétrica Hidromasaje agua+aire y pulsador electrónico Equipamiento Extra: sistema bluetooth y olas	3.250,0
	Con faldón	
gala VIP 64619	EMOTIVE TOUCH Emma Asimétrica Hidromasaje agua y pulsador electrónico	1.757,6
gala VIP 64624	SENSITIVE TOUCH Emma Asimétrica Hidromasaje agua+aire y pulsador electrónico	2.345,2
gala VIP 64628	SENSITIVE TOUCH EXTRA Emma Asimétrica Hidromasaje agua+aire y pulsador electrónico Equipamiento Extra: sistema bluetooth y olas	3.478,8
	Bañera con hidromasaje. / 62 kg. / 1 unidad pallet Para más información sobre el sistema de hidromasaje ver páginas 196 a 205. Accesorios ver página 285.	



DESAGÜE AUTOMÁTICO

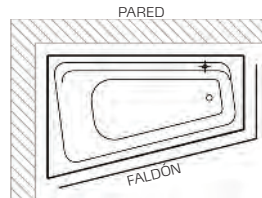

EMOTIVE TOUCH



SENSITIVE TOUCH

SENSITIVE TOUCH EXTRA
Equipamiento Extra

repuestos y accesorios

38899	Desagüe para bañeras Emma sin hidromasaje	44,6
67454	Faldón para bañera Emma 100 x 160 cm.	312,0

Novedad emma asimétrica

emma 100 x 160 cm. Disponible a partir del tercer trimestre de 2013

REFERENCIA	DESCRIPCIÓN	PRECIO UNITARIO BLANCO
	Sin faldón	
64502	Emma Asimétrica sin bastidor / 40 kg. / 10 unidades pallet	376,0
64506	Emma Asimétrica con bastidor	PDTE
gala VIP 64531	EMOTIVE TOUCH Emma Asimétrica Hidromasaje agua y pulsador electrónico	1.528,8
gala VIP 64535	EMOTIVE TOUCH DORSAL Emma Asimétrica hidromasaje agua lateral y dorsal, reposacabezas y pulsador electrónico	1.828,8
gala VIP 64539	SENSITIVE TOUCH Emma Asimétrica Hidromasaje agua+aire y pulsador electrónico	2.116,4
	Bañera con hidromasaje. / 62 kg. / 1 unidad pallet	
	Bañeras con sistemas Sensitive Smart, Sensitive Smart Dorsal y Sensitive Smart Confort Dorsal, próximos lanzamientos durante el 2013	
	Para más información sobre el sistema de hidromasaje ver páginas 196 a 205. Accesorios ver página 285.	



DESAGÜE AUTOMÁTICO

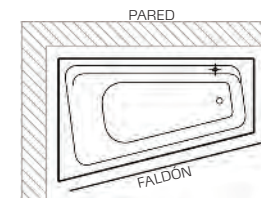

EMOTIVE TOUCH

EMOTIVE TOUCH
DORSAL

SENSITIVE TOUCH

repuestos y accesorios

38899	Desagüe para bañeras Emma sin hidromasaje	44,6
67454	Faldón para bañera Emma 100 x 160 cm.	312,0

nota: Acabados cromados. La bañera Emma sólo se suministra en color blanco. GALA recomienda la instalación de la bañera de hidromasaje con faldón, para facilitar el acceso a los componentes del hidromasaje en caso de necesidad. La bañera con hidromasaje lleva incorporados bastidor y desagüe automático.

emma asimétrica

modelo anterior a 2013

emma 160 x 100 cm. Producto a descatalogar en 2013, en venta hasta fin de existencias

REFERENCIA	DESCRIPCIÓN	PRECIO UNITARIO BLANCO
	Sin faldón	
64500	Emma Asimétrica sin bastidor / 40 kg. / 10 unidades pallet	376,0
galaVIP 64520	EMOTIVE TOUCH Emma Asimétrica Hidromasaje agua y pulsador electrónico	1.528,8
galaVIP 64523	SENSITIVE TOUCH Emma Asimétrica Hidromasaje agua-aire y pulsador electrónico	2.116,4
galaVIP 64527	SENSITIVE TOUCH EXTRA Emma Asimétrica Hidromasaje agua-aire y pulsador electrónico Equipamiento Extra: sistema bluetooth y olas	3.250,0
	Con faldón	
galaVIP 64519	EMOTIVE TOUCH Emma Asimétrica Hidromasaje agua y pulsador electrónico	1.757,6
galaVIP 64524	SENSITIVE TOUCH Emma Asimétrica Hidromasaje agua-aire y pulsador electrónico	2.345,2
galaVIP 64528	SENSITIVE TOUCH EXTRA Emma Asimétrica Hidromasaje agua-aire y pulsador electrónico Equipamiento Extra: sistema bluetooth y olas	3.478,8

Bañera con hidromasaje. / 62 kg. / 1 unidad pallet

Para más información sobre el sistema de hidromasaje ver páginas 196 a 205.
Accesorios ver página 285.

EMOTIVE TOUCH



SENSITIVE TOUCH

SENSITIVE TOUCH EXTRA
Equipamiento Extra

repuestos y accesorios

38899	Desagüe para bañeras Emma sin hidromasaje	44,6
67453	Faldón para bañera Emma 160 x 100 cm.	312,0

nota: Acabados cromados. La bañera Emma sólo se suministra en color blanco. GALA recomienda la instalación de la bañera de hidromasaje con faldón, para facilitar el acceso a los componentes del hidromasaje en caso de necesidad. La bañera con hidromasaje lleva incorporados bastidor y desagüe automático.

TARIFAS P.V.P. 2013

Novedad emma asimétrica

emma 160 x 100 cm. Disponible a partir del tercer trimestre de 2013

REFERENCIA	DESCRIPCIÓN	PRECIO UNITARIO BLANCO
	Sin faldón	
64501	Emma Asimétrica sin bastidor / 40 kg. / 10 unidades pallet	376,0
64505	Emma Asimétrica con bastidor	PDTE
galaVIP 64530	EMOTIVE TOUCH Emma Asimétrica Hidromasaje agua y pulsador electrónico	1.528,8
galaVIP 64534	EMOTIVE TOUCH DORSAL Emma Asimétrica hidromasaje agua lateral y dorsal, reposacabezas y pulsador electrónico	1.828,8
galaVIP 64538	SENSITIVE TOUCH Emma Asimétrica Hidromasaje agua+aire y pulsador electrónico	2.116,4

Bañera con hidromasaje. / 62 kg. / 1 unidad pallet

Bañeras con sistemas Sensitive Smart, Sensitive Smart Dorsal y Sensitive Smart Comfort Dorsal, próximos lanzamientos durante el 2013

Para más información sobre el sistema de hidromasaje ver páginas 196 a 205.
Accesorios ver página 285.

EMOTIVE TOUCH

EMOTIVE TOUCH
DORSAL

SENSITIVE TOUCH

repuestos y accesorios

38899	Desagüe para bañeras Emma sin hidromasaje	44,6
67453	Faldón para bañera Emma 160 x 100 cm.	312,0

nota: Acabados cromados. La bañera Emma sólo se suministra en color blanco. GALA recomienda la instalación de la bañera de hidromasaje con faldón, para facilitar el acceso a los componentes del hidromasaje en caso de necesidad. La bañera con hidromasaje lleva incorporados bastidor y desagüe automático.

TARIFAS P.V.P. 2013

omega

modelo anterior a 2013

omega 160 cm. Ø *Producto a descatalogar en 2013, en venta hasta fin de existencias*

REFERENCIA	DESCRIPCIÓN	PRECIO UNITARIO BLANCO
 68710	gala VIP EMOTIVE TOUCH Omega Hidromasaje agua y pulsador electrónico	1.534,0
68770	gala VIP SENSITIVE SMART Omega Hidromasaje agua+aire, panel digital	2.964,0
68777	gala VIP SENSITIVE SMART EXTRA2 Omega Hidromasaje agua+aire, panel digital Equipamiento Extra2: calefactor, luz halógena-cromoterapia, desinfección automática	4.707,0

Bañera con hidromasaje. / 104 kg. / 1 unidad pallet

Para más información sobre el sistema de hidromasaje ver páginas 196 a 205.



EMOTIVE TOUCH



SENSITIVE SMART

SENSITIVE SMART EXTRA2
Equipamiento Extra2

repuestos y accesorios

 68027	Líquido desinfectante para bañeras hidromasaje con desinfección automática (2 litros)	32,7
41371	Reposacabezas. Poliuretano gris claro	59,6

nota: Acabados cromados. La bañera Omega sólo se suministra en color blanco
La bañera con hidromasaje lleva incorporados bastidor y desagüe automático.

Novedad

omega

omega 160 cm. Ø *Disponible a partir del tercer trimestre de 2013*

REFERENCIA	DESCRIPCIÓN	PRECIO UNITARIO BLANCO
 68740	Omega	590,0
68700	Omega con bastidor	690,0
gala VIP 68781	gala VIP EMOTIVE TOUCH Omega Hidromasaje agua y pulsador electrónico	PDTE
gala VIP 68783	gala VIP SENSITIVE TOUCH Omega Hidromasaje agua+aire y pulsador electrónico	PDTE

Bañera con hidromasaje. / 104 kg. / 1 unidad pallet

Para más información sobre el sistema de hidromasaje ver páginas 196 a 205.



EMOTIVE TOUCH



SENSITIVE SMART

repuestos y accesorios



 68027	Líquido desinfectante para bañeras hidromasaje con desinfección automática (2 litros)	32,7
41371	Reposacabezas. Poliuretano gris claro	59,6

nota: Acabados cromados. La bañera Omega sólo se suministra en color blanco
La bañera con hidromasaje lleva incorporados bastidor y desagüe automático.

trevo

Novedad

trevo 135 x 135 cm.

REFERENCIA	DESCRIPCIÓN	PRECIO UNITARIO BLANCO
61981	Trevo angular sin pies y sin desagüe / 28 kg. / 6 unidades pallet	350,0
61982	Trevo angular con bastidor / 28 kg. / 1 unidad pallet	410,0
67490	Faldón Trevo angular de 135 x 135 x 56	190,0
 61983	EMOTIVE TOUCH Trevo Hidromasaje agua y pulsador electrónico	PDTE
 61984	EMOTIVE TOUCH DORSAL Trevo hidromasaje agua lateral y dorsal, reposacabezas y pulsador electrónico	PDTE
 61985	SENSITIVE TOUCH Trevo Hidromasaje agua+aire y pulsador electrónico	1.850,0

Bañeras con sistemas Sensitive Smart, Sensitive Smart Dorsal y Sensitive Smart Confort Dorsal durante el año 2013

Para más información sobre el sistema de hidromasaje ver páginas 196 a 205.



EMOTIVE TOUCH







EMOTIVE TOUCH DORSAL



SENSITIVE TOUCH

accesorios bañeras emma

accesorios

REFERENCIA	DESCRIPCIÓN	PRECIO UNITARIO BLANCO
	41485 Bandeja de 710 x 200 mm.	114,3
	41486 Bandeja de 760 x 200 mm.	114,3
	41475 Peldaño exterior de 600 x 400 x 150 mm.	224,5
	41480 Reposacabezas rectangular para bañeras Emma rectangulares y asimétricas	67,2
	41481 Reposacabezas angular para bañeras Emma angulares	67,2



REPOSACABEZAS

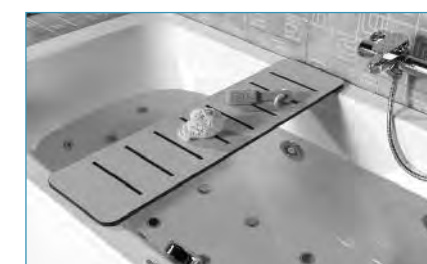

BANDEJA



TARIMA EXTERIOR

nota: Acabados cromados. La bañera Emma sólo se suministra en color blanco. GALA recomienda la instalación de la bañera de hidromasaje con faldón, para facilitar el acceso a los componentes del hidromasaje en caso de necesidad. La bañera con hidromasaje lleva incorporados bastidor y desagüe automático.

comparativa de referencias

comparativa de referencias

Sis. de hidromasaje → Bañeras ↓	Emotive Essential		Emotive Touch		Emotive Touch gO2		Emotive Touch Dorsal		Sensitive Touch		Sensitive Touch Extra		Sensitive Smart		Sensitive Smart Extra 1		Sensitive Smart Extra 2	
	Ref. Antigua	Ref. Nueva	Ref. Antigua	Ref. Nueva	Ref. Antigua	Ref. Nueva	Ref. Antigua	Ref. Nueva	Ref. Antigua	Ref. Nueva	Ref. Antigua	Ref. Nueva	Ref. Antigua	Ref. Nueva	Ref. Antigua	Ref. Nueva	Ref. Antigua	Ref. Nueva
Arq. 185x70			67910	67981						67983			67983		67973		67977	
Emma 160x75			64420	64432				64435	64423	64438	64427							
Emma 170x75			64320	64332				64335	64323	64338	64327							
Emma 170x80			64220	64232				64235	64223	64238	64227							
Emma 180x80			64120	64132				64135	64123	64138	64127							
Isola 170x80			67710	67710						64965			67770				67777	
Isola 180x80			68910	64983						64985			68970				68977	
Mitta 140x70	62841 62851	62833	62840 62850	62834														
Mitta 150x70	62941 62951	63933	62940 62950	63934														
Mitta 160x70	62721 62751	62711	62720 62750	62712			62723	62713		62714								
Mitta 170x70	62621 62651	62611	62620 62650	62612			62623	62613		62614								
Mitta 160x75			62520 62550	62513			62523	62514		62515								
Mitta 170x75			62420 62450	64412			62423	64413		64414								
Mitta 160x80			62570 62580	62564			62573	62565		62566								
Mitta 170x80			62470 62480	62485			62473	62486		62487								
Mitta 180x80			62670	62675			62673	62676		62677								
Nexus 160x70			64802	64807			64804	64808		64809								
Nexus 170x70			64822	64827			64824	64828		64829								
Nexus 170x75			64842	64847			64844	64848		64849								
Nexus 170x80			64862	64867			64864	64868		64869								
Laguna 160x70			64742	64747			64744	64748		64749								
Laguna 170x70			64762	64767			64764	64768		64769								
Laguna 170x75			64782	64787			64784	64788		64789								
Flex 180x100			62120	62113						62115			62140					
Akua 140x140			68410	68410									68470	68470				
Estela 135x135			68610	68681						68683			68670				68677	
Magia 145x145			68210	61943				61944		61945			68270		68273		68277	
Flex corner 145x145			62220	62213						62215			62240					
Emma angular 140x140			64721	64704					64725	64706	64729							
Trevo 135x135				61983				61984		61985								
Mitta corner 130x130			62920	62912														
Mitta corner 140x140			62820	62812														
Emma 100x160			64620	64531				64535	64623	64539	64627							
Emma 160x100			64520	64530				64534	64523	64538	64527							
Omega 160			68781	68781									68787				68777	

bañeras de acero



características del acero	290
vanesa	290
fedra max	291
fedra	291

vanesa

CARACTERÍSTICAS DEL ACERO:

El acero esmaltado tiene una elevada dureza (6-7 en la escala de Mohs) por lo que no sufre arañazos con los objetos habituales del cuarto de baño.

Dureza	1	2	3	4	5	6	7	8	9	10
Material	Talco, velas	Paneles y figuras de yeso	Plástico, laca	Mármol	Hierro	Acero	Esmalte, Porcelana, cristal	Topacio	Zafiro	Diamante
Resistencia al desgaste	1+2 Muy reducida		3 Reducida	4 Suficiente	5+6 Alta		7 Muy alta	8-10 Excepcionalmente alta		

- Elevada resistencia a los agentes químicos, como ácidos, y a los colorantes.
- Cumple por tanto con la exigente normativa europea UNE-EN 14516:2006.
- No se dilata con las oscilaciones de temperatura, por lo que no produce grietas.
- Inalterable a los efectos de la luz y el tiempo. No amarillea por la radiación UV.
- El color del esmalte es idéntico a los demás productos cerámicos, consiguiendo un color blanco homogéneo en el cuarto de baño
- Placas insonorizantes. En algunos modelos se incorporan para una mayor comodidad. Reducimos el impacto auditivo producido por el choque del agua contra la bañera.
- Antideslizante de aportación: Por la mezcla especial de cuarzo y alúmina. El cuarzo le proporciona la dureza y resistencia al desgaste, mientras que la alúmina le proporciona una textura rugosa para hacer más efectivo el efecto antideslizante.

vanesa 150-170 x 75 cm.

REFERENCIA	DESCRIPCIÓN	PRECIO UNITARIO BLANCO	PRECIO UNITARIO PÉRGAMO
67350	Vanesa de 150 x 75 x 42 cm. / 33 kg. / 10 unidades pallet - Asas cromadas - Insonorizada - Antideslizante de aportación	190,5	230,1
67360	Vanesa de 160 x 75 x 42 cm. / 60 kg. / 10 unidades pallet - Asas cromadas - Insonorizada - Antideslizante de aportación	194,7	233,3
67370	Vanesa de 170 x 75 x 42 cm. / 60 kg. / 10 unidades pallet - Asas cromadas - Insonorizada - Antideslizante de aportación	204,4	246,1



ASA

repuestos y accesorios

68015	Juego de asas cromadas	37,0
68005	Desagüe automático cromado	41,7

nota: Acabados cromados.

fedra max / fedra

fedra max 160-170 x 70 cm. (3,5 mm. acero esmaltado)



REFERENCIA	DESCRIPCIÓN	PRECIO UNITARIO BLANCO
64010	Bañera Fedra Max 160 x 70 cm. / 44 kg. / 13 unidades pallet - Insonorizada - Antideslizante de aportación	269,6
64015	Bañera Fedra Max 170 x 70 cm. / 48 kg. / 13 unidades pallet - Insonorizada - Antideslizante de aportación	269,6

fedra max 170 x 75 cm. (3,5 mm. acero esmaltado)



64020	Bañera Fedra Max 170 x 75 cm. / 52 kg. / 13 unidades pallet - Insonorizada - Antideslizante de aportación	305,0
-------	--	-------

fedra 140-170 x 70 cm.



REFERENCIA	DESCRIPCIÓN	PRECIO UNITARIO BLANCO	PRECIO UNITARIO PÉRGAMO
67000	Fedra de 170 x 70 x 42 cm. / 26 kg. / 20 unidades pallet	116,4	163,0
66000	Fedra de 160 x 70 x 42 cm. / 26 kg. / 20 unidades pallet	113,3	159,1
65000	Fedra de 150 x 70 x 42 cm. / 26 kg. / 20 unidades pallet	109,7	153,5
64000	Fedra de 140 x 70 x 42 cm. / 26 kg. / 20 unidades pallet	101,1	141,7

repuestos y accesorios

68000	Juego pies atornillados	16,7
68023	Juego pies autoadhesivos	16,7
68005	Desagüe automático cromado	41,7

nota: Los pallets de bañeras Fedra son de 20 unidades.

cabinas de hidromasaje



	sistema de hidromasaje	294-299
	en cabinas	300
	lightmoon <small>galaVIP</small>	301
Novedad	lux <small>galaVIP</small>	301
Novedad	planet <small>galaVIP</small>	302-307
	hábitat <small>galaVIP</small>	308
	arco <small>galaVIP</small>	309
	symbol <small>galaVIP</small>	309
	clip <small>galaVIP</small>	310-311
	next <small>galaVIP</small>	312-313

sistemas de hidromasaje en cabina

BENEFICIOS

Desde la Antigüedad se conoce la existencia de los baños de hidromasaje. El hidromasaje nació de la sensación del agua en contacto con nuestro cuerpo y dependiendo de su intensidad, obtendremos determinados efectos tonificantes o relajantes. La temperatura también es un requisito importante para conseguir efectos beneficiosos; para Baños Fríos (30 - 35 °C), efectos principalmente tonificantes, para Baños Neutros (36 - 37 °C), efectos relajantes, para Baños Calientes (38 - 39 °C), efectos y aplicaciones musculares.

TIPOS DE CABINAS

Gala dispone de dos tipos de cabinas: hidromasaje e hidrosauanas. Las cabinas de hidromasaje proporcionan un masaje completo en todo el cuerpo, y en zonas específicas según la diferente ubicación de los jets, esto es posible gracias a la utilización de jets orientables ubicados en la cabina con la aplicación de chorros de agua a presión.

Las hidrosauanas se caracterizan por los beneficios proporcionados por el baño de vapor en combinación con otros sistemas de relax como la aromaterapia o programas definidos de baño que se adaptan a nuestras necesidades reconfortantes diarias. Las hidrosauanas, según modelos, disponen también de otros sistemas incorporados como el linfomasaje, ducha escocesa, turbomasaje o la cromoterapia.

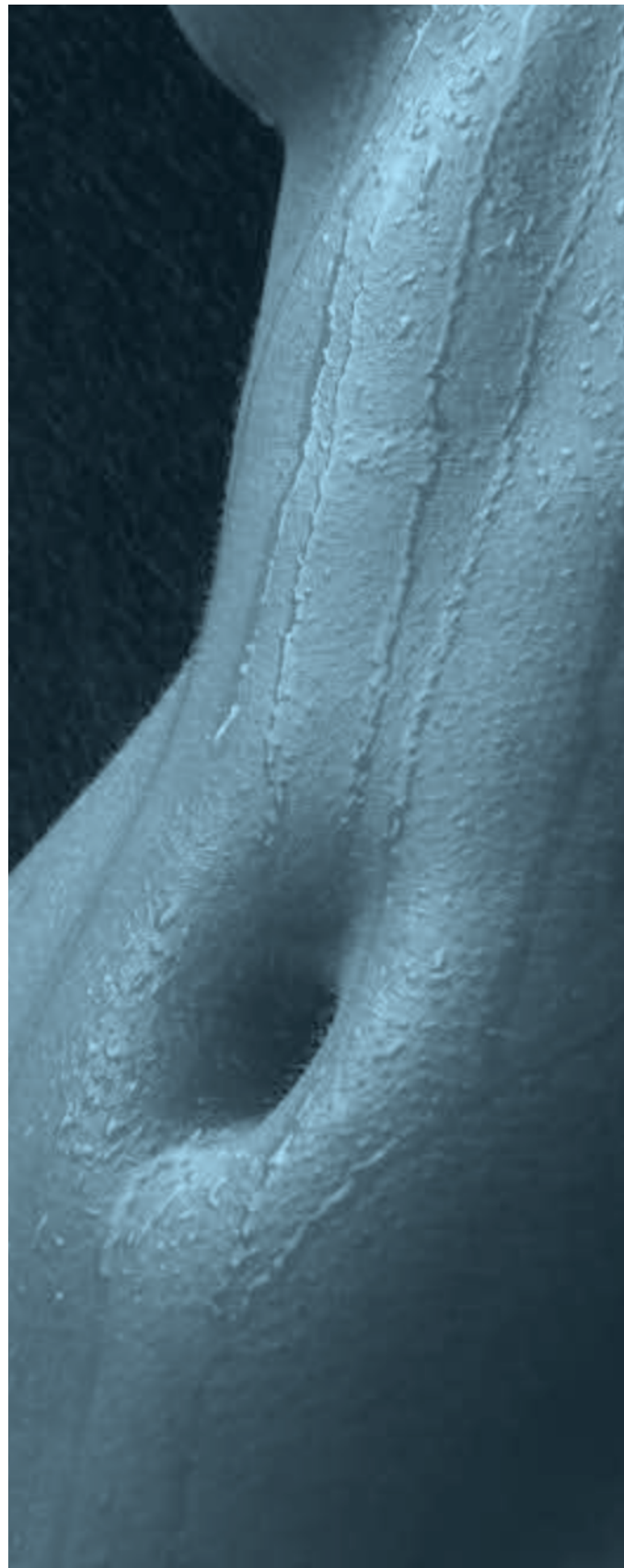

hidromasaje en cabinas

	LIGHTMOON	ARCO/HÁBITAT TOP PRIVILEGE	ARCO/HÁBITAT TOP	ARCO/HÁBITAT CLUB	SYMBOL V	SYMBOL P	CLIP V-MAX	CLIP P-MAX	NEXT (Cabina & Walking)
CARACTERÍSTICAS GENERALES									
Consumo máximo de agua (l/min.)	13	10	10	10	12	12	12	12	11
Número de jets	-	23	23	14	10	10	13	10	4
Duchas laterales	10	-	-	-	-	-	-	-	-
CARACTERÍSTICAS ELÉCTRICAS									
Tensión (V)	220/230-50hz	220/230-50hz	220/230-50hz	220/230-50hz	220/230-50hz	220/230-50hz	220/230-50hz	-	-
Potencia máxima consumida (W)	3000	2600	2600	2800	3000	75	3000	-	-
PANEL ELECTRÓNICO									
Panel de Control	Teclado táctil	Si	Si	-	Pantalla táctil	Si	Pantalla táctil	-	-
Radio	Si	Si	Si	-	Si	Opcional	Si	-	-
ILUMINACIÓN									
Luz	Si	-	Si	-	Si	Opcional	Si	-	-
Cromoterapia	Si	Si	-	-	-	-	-	-	-
BAÑO DE VAPOR									
Baño de Vapor	Si	Si	Si	Si	Si	-	Si	-	-
Nº de climas del baño de vapor	3	4	4	3	1	-	1	-	-
Función antical	Si	Si	Si	Si	Si	-	Si	-	-
AROMATERAPIA									
Portaesencias	Si	Si	Si	Si	Si	-	Si	-	-
SISTEMA DE PULVERIZACIÓN									
Pulverización	-	-	-	-	-	Si	-	Si	-
Nº jets pulverizador efecto vapor	-	-	-	-	-	8	-	6	-
HIDROMASAJE									
Programas pregrabados	Si	Si	Si	-	-	-	-	-	-
Masaje continuo	Si	Si	Si	Si	Si	Si	Si	Si	Si
Cascada	Si	Si	Si	-	-	-	-	-	-
Ducha Escocesa	-	Si	-	-	-	-	-	-	-
Linfomasaje	-	Si	Si	-	-	-	-	-	-
Turbomasaje	-	Si	Si	-	-	-	-	-	-
Nº de jets masajes vertical	4	12	12	6	4	4	4	4	4
Nº de jets masaje cervical	4	3	3	2	2	2	3	2	-
Nº de jets masaje dorsal	2	6	6	4	4	4	4	4	-
Nº de jets masaje gemelos	2	2	2	2	-	-	2	-	-
Inyectores orientables con sistema antical	Si	Si	Si	Si	Si	Si	Si	Si	Si
GRIFERÍA									
Grifería termostática	Si	Si	Si	Si	Si	Si	Si	Si	Si
Teleducha	Si	Si	Si	Si	Si	Si	Si	Si	Si
Ducha	-	Si	Si	Si	-	-	-	-	-
Rociador	26 cm.	-	-	-	20 cm. ø	20 cm. ø	20 cm. ø	20 cm. ø	-
Caño de agua al pie	Si	Si	Si	-	-	-	-	-	Si
MAMPARAS/TECHO									
Mampara de cristal templado	Si	Si	Si	Si	Si	Si	Si	Si	Si
Grosor (mm.)	8	6	6	6	6	6	3	3	6
Techo	Si	Si	Si	Si	Si	Si	Si	Si	No
ACCESORIOS									
Asiento	Si	Si	Si	Si	Si	-	Si	Si	-
Estante portaobjetos	Si	Si	Si	Si	Si	Si	Si	Si	Si
Tarima	-	Opcional	Opcional	Opcional	-	-	Opcional	Opcional	-
DIMENSIONES									
Angular (mm.)	-	825x825	825x825	825x825	-	-	900x900	900x900	-
Rectangular (mm.)	1200x800	1015x825	1015x825	1015x825	1000x800	1000x800	900x750	900x750	900-1500x900
Altura nominal (mm.)	2180	2140	2140	2140	2185	2185	2185	2185	2110

sistemas de hidromasaje en cabina



SISTEMA DE PULVERIZACIÓN

Disponible en Symbol P, Clip P

A través de la pulverización, conseguimos un efecto similar al Baño de Vapor, generando una atmósfera más húmeda y tropical. El calor húmedo provoca la transpiración corporal, con la consiguiente eliminación de toxinas a través de los poros de la piel. Estos efectos purificantes y regeneradores de la epidermis, junto con la humedad del baño hacen que la piel se hidrate y recupere su tersura natural, favorece también la circulación sanguínea periférica y al sistema respiratorio. Sin necesidad de instalación eléctrica conseguimos la pulverización de agua a través de los microjets ubicados en la parte superior de la cabina.

SISTEMA DE VAPOR

Disponible en Clip V, Symbol V, Arco y Habitat. Versión Club / Top / Top Privilege / Lightmoon

El baño de vapor, también conocido como "baño turco", o "sauna húmeda", es una de las prácticas hidroterápicas más antiguas que se conocen, habiendo sido probados desde la Antigüedad sus efectos terapéuticos y beneficiosos, así como propiedades cosméticas.

El calor húmedo provoca una intensa transpiración, con la consiguiente eliminación de toxinas a través de los poros de la piel. Estos efectos purificantes y regeneradores de la epidermis, junto con la humedad del baño hacen que la piel se hidrate y recupere su tersura natural. El baño de vapor favorece también la circulación sanguínea periférica y al sistema respiratorio.

AROMATERAPIA

Disponible en Clip V, Symbol V, Arco y Habitat. Versión Club / Top / Top Privilege / Lightmoon

La aromaterapia es una rama de la fitoterapia que usa aceites esenciales extraídos de las plantas. El conocimiento de sus propiedades y utilización se remontan a la Antigüedad, siendo empleados por los egipcios, chinos, griegos y romanos. En combinación con el baño de vapor se consiguen amplios efectos aromaterápicos. Debido a la temperatura, las esencias se volatilizan y mezclan con el vapor de la cabina. Su asimilación se produce por inhalación y por absorción a través de los poros, dilatados por los efectos del vapor caliente.



sistemas de hidromasaje en cabina

PROGRAMAS AUTOMÁTICOS DE MASAJE

Disponible en Arco y Habitat. Versión Top / Top Privilege

Para facilitar el uso y la consecución de los mejores resultados del hidromasaje, estas cabinas disponen de una serie de programas automáticos, estudiados para obtener unos determinados efectos. De esta manera, con sólo pulsar el número del masaje deseado, la cabina comenzará a realizar un ciclo de funciones para obtener el resultado buscado. A continuación se detallan los tipos de masajes automáticos programados en las cabinas:

ANTI-ESTRÉS

Tras una jornada de cansancio físico y mental, este masaje programado con una fuerza media provocará una máxima relajación y sensación de bienestar.

ESTÉTICO

A través de un masaje previo de relajación muscular y de aumento de la elasticidad de los tejidos, se realizará un masaje en profundidad con efectos anticelulíticos por el aumento de circulación sanguínea, y de mejora de la textura y suavidad de la piel.

DEPORTIVO

Especialmente indicado tras la práctica de deportes, con una acción enérgica de los hidromasaje Aire y Agua, para distender y relajar los músculos, endurecidos por el ejercicio. Este masaje también puede realizarse previamente a la práctica deportiva, como elemento de preparación del cuerpo antes de someterlo al esfuerzo. De esta forma se podrán evitar lesiones derivadas de un cambio brusco de actividad en los primeros momentos de ejercicio.

TONIFICANTE

Puede ser el comienzo de un activo día o de una larga velada. Es un masaje con una intensidad intermedia-alta que debe ser tomado con una temperatura del agua fresca. También es recomendable este masaje antes del masaje deportivo, tras la práctica de un deporte de gran esfuerzo.

RELAX

Para evadirte de la rutina diaria. Disfruta de un relajante baño de vapor, con una intensidad intermedia, con el agua cayendo de la cascada sobre cuello y hombros, provocará una máxima relajación y sensación de bienestar.



MASAJE LINFÁTICO, LINFOMASAJE O LINFODRENAJE

Disponible en Arco, Habitat. Versión Top / Top Privilege

La sensación de bienestar en este tipo de masajes es generado por la incidencia de los chorros de agua de forma progresiva y ascendente sobre el cuerpo humano. La posición del cuerpo debe ser erguida, para que el masaje tenga el máximo de efectividad. Con una dirección ascendente de los chorros de agua, debe comenzar siempre por la parte inferior de su cuerpo y ascender progresivamente hasta la zona superior del mismo. Presenta múltiples efectos beneficiosos para la circulación sanguínea, relajación de músculos y elasticidad de la piel. El masaje linfático hace que los jets vayan funcionando progresivamente y sin interrupción entre unos y otros. De esta manera se obtiene un masaje continuo que recorre el cuerpo intensivamente.

CASCADA

Disponible en Arco, Habitat. Versión Top / Top Privilege / Lightmoon

La cascada de agua provoca una caída de agua sobre cuello y hombros, creando una sensación especialmente relajante pudiendo actuar sobre la duración del masaje.

DUCHA ESCOCESA

Disponible en Arco, Habitat. Versión Top / Top Privilege / Lightmoon

Consiste en alternar la temperatura del agua caliente a agua fría. Esta función provoca un elevado efecto tonificante y activa la circulación sanguínea.

TURBOMASAJE

Disponible en Arco, Habitat. Versión Top Privilege

Proporciona un enérgico masaje en la totalidad del cuerpo mediante la utilización de todos los jets dorsales, cervicales y verticales.

CROMOTERAPIA

Disponible en Arco, Habitat. Versión Top Privilege / Lightmoon

Los distintos colores que forman el Arco Iris consiguen transmitirnos energía, estimularnos, o relajarnos. Podemos centrarnos en uno solo de los colores o podemos seleccionar el ciclo que nos permitirá ir alternando automáticamente todo la gama de colores. El ciclo de la cromoterapia está compuesto por los siguientes colores: Rojo, Naranja, Verde, Azul, Añil, Violeta, Blanco.



sistemas de hidromasaje

Novedad

planet / lux

Basic



■ Gracias a su gran dimensión el rociador superior envuelve todo el cuerpo con una sensación de frescura. Tiene efectos tonificantes y revitalizantes. Los jets pulsantes activos por grupos permiten 3 zonas de masaje en simultaneo, repartidas entre el área cervical, lumbar, dorsal y gemelos. Estos jets son orientables y emiten agua intermitente, que relaja los músculos a través del efecto "aspersor".

Tech



■ El sistema de hidromasaje esta compuesto por una sofisticada pantalla táctil que permite el control de las funciones de la cabina, la sintonización de las frecuencias FM, el uso de soportes MP3 y con el control de las funciones de cromoterapia, que proporcionan ambientes de color para crear la armonía y la relajación necesaria. El modelo Tech esta compuesto por jets de triple función (masaje pulsante, pulverización y lluvia), con cascada incorporada para crear la máxima relajación, provocando una sensación de frescura con la caída del agua, así como un rociador de techo y una teleducha.

Wellness



■ Esta versión esta equipada con jets de triple función que proporcionan masajes activos en las zonas cervicales, lumbar, dorsal y gemelos. Este modelo ofrece una hidrosaua que permite usar la aromaterapia en conjunto con el vapor. El avanzado sistema de la cabina tiene efectos purificantes y regeneradores. Ofrece la posibilidad de usar la ducha escocesa mezclando jets de agua caliente y jets de agua fría esta variación de temperatura implica beneficios en el tratamiento de problemas circulatorios, dolores reumáticos e incluso depresiones nerviosas.

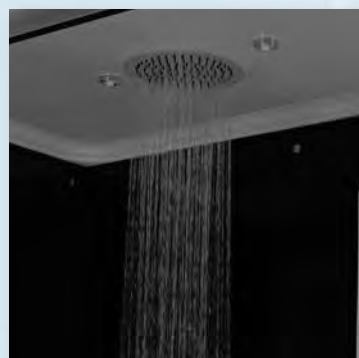

TARIFAS P.V.P. 2013

hidromasaje en cabinas

Novedad

	LIGHTMOON	LUX BASIC	LUX TECH	LUX WELNES	PLANET BASIC	PLANET TECH	PLANET WELNES
CARACTERÍSTICAS GENERALES							
Consumo máximo de agua (l/min.)	13	10	12	12	10	12	12
Número de jets	-	12	6	12	8	8	8
Duchas laterales	10	-	-	-	-	-	-
CARACTERÍSTICAS ELÉCTRICAS							
Tensión (V)	220/230-50hz	220/230-50hz	220/230-50hz	220/230-50hz	220/230-50hz	220/230-50hz	220/230-50hz
Potencia máxima consumida (W)	3000	2600	2600	2600	2600	2600	2600
PANEL ELECTRÓNICO							
Panel de Control	Teclado táctil	-	Pantalla táctil	Pantalla táctil	-	Pantalla táctil	Pantalla táctil
Radio	Sí	-	Sí	Sí	-	Sí	Sí
ILUMINACIÓN							
Luz	Sí	-	Sí	Sí	-	Sí	Sí
Cromoterapia	Sí	-	Sí	Sí	-	-	Sí
BAÑO DE VAPOR							
Baño de Vapor	Sí	-	-	Sí	-	-	Sí
Nº de climas del baño de vapor	3	-	-	3	-	-	3
Función antical	Sí	-	-	Sí	-	-	Sí
AROMATERAPIA							
Portaesencias	Sí	-	-	Sí	-	-	Sí
SISTEMA DE PULVERIZACIÓN							
Pulverización	-	-	6	-	Sí	Sí	Sí
Nº jets pulverizador efecto vapor	-	-	-	12	-	-	8
HIDROMASAJE							
Programas pregrabados	Sí	-	-	Sí	-	-	Sí
Masaje continuo	Sí	Sí	Sí	Sí	Sí	Sí	Sí
Cascada	Sí	-	Sí	Sí	-	-	-
Ducha Escocesa	-	-	-	Sí	-	-	Sí
Linfomasaje	-	-	-	Sí	-	-	Sí
Turbomasaje	-	-	-	Sí	-	-	Sí
Nº de jets masaje vertical	4	12	6	12	8	8	8
Nº de jets masaje cervical	4	4	2	4	2	2	2
Nº de jets masaje dorsal	2	6	2	6	4	4	4
Nº de jets masaje gemelos	2	2	2	2	2	2	2
Inyectores orientables con sistema antical	Sí	Sí	Sí	Sí	Sí	Sí	Sí
GRIFERÍA							
Grifería termostática	Sí	Sí	Sí	Sí	Sí	Sí	Sí
Teleducha	Sí	Sí	Sí	Sí	Sí	Sí	Sí
Ducha	-	-	-	-	-	-	-
Rociador	26 cm.	Sí	Sí	Sí	20 cm. ø	20 cm. ø	20 cm. ø
Caño de agua al pie	Sí	-	-	-	-	-	-
MAMPARAS/TECHO							
Mampara de cristal templado	Sí	Sí	Sí	Sí	Sí	Sí	Sí
Grosor (mm.)	8	6	6	6	6	6	6
Techo	Sí	Sí	Sí	Sí	Sí	Sí	Sí
ACCESORIOS							
Asiento	Sí	Opcional	Opcional	Opcional	Opcional	Opcional	Opcional
Estante portaobjetos	Sí	-	-	-	Sí	Sí	Sí
Tarima	-	-	-	-	-	-	-
DIMENSIONES							
Angular (mm.)	-	-	-	-	-	-	-
Rectangular (mm.)	1200x800	1100x800	1100x800	1100x800	1200x800	1200x800	1200x800
Altura nominal (mm.)	2180	2270	2270	2270	2100	2100	2100

TARIFAS P.V.P. 2013

lightmoon gala VIP

lightmoon / 215 kg. / 1 unidad pallet

REFERENCIA	DESCRIPCIÓN	PRECIO UNITARIO
	Versión derecha	
80415	Cabina Lightmoon blanca con franja negra	9.400,0
	Versión izquierda	
80414	Cabina Lightmoon blanca con franja negra	9.400,0

lux gala VIP

Novedad

lux

REFERENCIA	DESCRIPCIÓN	PRECIO UNITARIO
80425	Cabina Lux Basic / 210 kg. / 1 unidad pallet	5.550,0
80426	Cabina Lux Tech / 230 kg. / 1 unidad pallet	8.390,0
80427	Cabina Lux Wellness / 240 kg. / 1 unidad pallet	9.950,0



planet basic galaVIP

Novedad

90 x 75 cm. / 115 kg. / 1 unidad pallet

REFERENCIA	DESCRIPCIÓN	1	2		PRECIO UNITARIO
<i>Versión derecha</i>					
80431	Cabina Planet Basic	Blanco	Negro	Mando A	2.695,0
80433	Cabina Planet Basic	Blanco	Negro	Mando B	2.695,0
80435	Cabina Planet Basic	Blanco	Negro	Mando C	2.695,0
<i>Versión izquierda</i>					
80437	Cabina Planet Basic	Negro	Blanco	Mando A	2.695,0
80439	Cabina Planet Basic	Negro	Blanco	Mando B	2.695,0
80441	Cabina Planet Basic	Negro	Negro	Mando C	2.695,0
80443	Cabina Planet Basic	Negro	Negro	Mando B	2.695,0
80445	Cabina Planet Basic	Negro	Negro	Mando A	2.695,0



100 x 80 cm. / 124 kg. / 1 unidad pallet

80447	Cabina Planet Basic	Blanco	Negro	Mando A	2.695,0
80449	Cabina Planet Basic	Blanco	Negro	Mando B	2.695,0
80451	Cabina Planet Basic	Blanco	Negro	Mando C	2.695,0
80453	Cabina Planet Basic	Negro	Blanco	Mando A	2.695,0
80455	Cabina Planet Basic	Negro	Blanco	Mando B	2.695,0
80457	Cabina Planet Basic	Negro	Negro	Mando C	2.695,0
80459	Cabina Planet Basic	Negro	Negro	Mando B	2.695,0
80461	Cabina Planet Basic	Negro	Negro	Mando A	2.695,0

120 x 80 cm. / 133 kg. / 1 unidad pallet

80463	Cabina Planet Basic	Blanco	Negro	Mando A	2.695,0
80465	Cabina Planet Basic	Blanco	Negro	Mando B	2.695,0
80467	Cabina Planet Basic	Blanco	Negro	Mando C	2.695,0
80469	Cabina Planet Basic	Negro	Blanco	Mando A	2.695,0
80471	Cabina Planet Basic	Negro	Blanco	Mando B	2.695,0
80473	Cabina Planet Basic	Negro	Negro	Mando C	2.695,0
80475	Cabina Planet Basic	Negro	Negro	Mando B	2.695,0
80477	Cabina Planet Basic	Negro	Negro	Mando A	2.695,0

MANDO A
negro exterior
blanco interior



MANDO B
blanco exterior
negro interior



MANDO C
negro exterior
negro interior

planet basic galaVIP

Novedad

90 x 75 cm. / 115 kg. / 1 unidad pallet

REFERENCIA	DESCRIPCIÓN	1	2		PRECIO UNITARIO
<i>Versión izquierda</i>					
80430	Cabina Planet Basic	Blanco	Negro	Mando A	2.695,0
80432	Cabina Planet Basic	Blanco	Negro	Mando B	2.695,0
80434	Cabina Planet Basic	Blanco	Negro	Mando C	2.695,0
<i>Versión derecha</i>					
80436	Cabina Planet Basic	Negro	Blanco	Mando A	2.695,0
80438	Cabina Planet Basic	Negro	Blanco	Mando B	2.695,0
80440	Cabina Planet Basic	Negro	Negro	Mando C	2.695,0
80442	Cabina Planet Basic	Negro	Negro	Mando B	2.695,0
80444	Cabina Planet Basic	Negro	Negro	Mando A	2.695,0



100 x 80 cm. / 124 kg. / 1 unidad pallet

80446	Cabina Planet Basic	Blanco	Negro	Mando A	2.695,0
80448	Cabina Planet Basic	Blanco	Negro	Mando B	2.695,0
80450	Cabina Planet Basic	Blanco	Negro	Mando C	2.695,0
80452	Cabina Planet Basic	Negro	Blanco	Mando A	2.695,0
80454	Cabina Planet Basic	Negro	Blanco	Mando B	2.695,0
80456	Cabina Planet Basic	Negro	Negro	Mando C	2.695,0
80458	Cabina Planet Basic	Negro	Negro	Mando B	2.695,0
80460	Cabina Planet Basic	Negro	Negro	Mando A	2.695,0

120 x 80 cm. / 133 kg. / 1 unidad pallet

80462	Cabina Planet Basic	Blanco	Negro	Mando A	2.695,0
80464	Cabina Planet Basic	Blanco	Negro	Mando B	2.695,0
80466	Cabina Planet Basic	Blanco	Negro	Mando C	2.695,0
80468	Cabina Planet Basic	Negro	Blanco	Mando A	2.695,0
80470	Cabina Planet Basic	Negro	Blanco	Mando B	2.695,0
80472	Cabina Planet Basic	Negro	Negro	Mando C	2.695,0
80474	Cabina Planet Basic	Negro	Negro	Mando B	2.695,0
80476	Cabina Planet Basic	Negro	Negro	Mando A	2.695,0

MANDO A
negro exterior
blanco interior



MANDO B
blanco exterior
negro interior



MANDO C
negro exterior
negro interior



planet tech **Novedad****90 x 75 cm.** / 117 kg. / 1 unidad pallet

REFERENCIA	DESCRIPCIÓN	1	2		PRECIO UNITARIO
<i>Versión derecha</i>					
80479	Cabina Planet Tech	Blanco	Negro	Mando A	3.091,0
80481	Cabina Planet Tech	Blanco	Negro	Mando B	3.091,0
80483	Cabina Planet Tech	Blanco	Negro	Mando C	3.091,0
80485	Cabina Planet Tech	Negro	Blanco	Mando A	3.091,0
80487	Cabina Planet Tech	Negro	Blanco	Mando B	3.091,0
80489	Cabina Planet Tech	Negro	Negro	Mando C	3.091,0
80491	Cabina Planet Tech	Negro	Negro	Mando B	3.091,0
80493	Cabina Planet Tech	Negro	Negro	Mando A	3.091,0

**100 x 80 cm.** / 126 kg. / 1 unidad pallet

80495	Cabina Planet Tech	Blanco	Negro	Mando A	3.091,0
80497	Cabina Planet Tech	Blanco	Negro	Mando B	3.091,0
80499	Cabina Planet Tech	Blanco	Negro	Mando C	3.091,0
80501	Cabina Planet Tech	Negro	Blanco	Mando A	3.091,0
80503	Cabina Planet Tech	Negro	Blanco	Mando B	3.091,0
80505	Cabina Planet Tech	Negro	Negro	Mando C	3.091,0
80507	Cabina Planet Tech	Negro	Negro	Mando B	3.091,0
80509	Cabina Planet Tech	Negro	Negro	Mando A	3.091,0

120 x 80 cm. / 135 kg. / 1 unidad pallet

80511	Cabina Planet Tech	Blanco	Negro	Mando A	3.091,0
80513	Cabina Planet Tech	Blanco	Negro	Mando B	3.091,0
80515	Cabina Planet Tech	Blanco	Negro	Mando C	3.091,0
80517	Cabina Planet Tech	Negro	Blanco	Mando A	3.091,0
80519	Cabina Planet Tech	Negro	Blanco	Mando B	3.091,0
80521	Cabina Planet Tech	Negro	Negro	Mando C	3.091,0
80523	Cabina Planet Tech	Negro	Negro	Mando B	3.091,0
80525	Cabina Planet Tech	Negro	Negro	Mando A	3.091,0

MANDO A
negro exterior
blanco interior



MANDO B
blanco exterior
negro interior



MANDO C
negro exterior
negro interior

planet tech **Novedad****90 x 75 cm.** / 117 kg. / 1 unidad pallet

REFERENCIA	DESCRIPCIÓN	1	2		PRECIO UNITARIO
<i>Versión izquierda</i>					
80478	Cabina Planet Tech	Blanco	Negro	Mando A	3.091,0
80480	Cabina Planet Tech	Blanco	Negro	Mando B	3.091,0
80482	Cabina Planet Tech	Blanco	Negro	Mando C	3.091,0
80484	Cabina Planet Tech	Negro	Blanco	Mando A	3.091,0
80486	Cabina Planet Tech	Negro	Blanco	Mando B	3.091,0
80488	Cabina Planet Tech	Negro	Negro	Mando C	3.091,0
80490	Cabina Planet Tech	Negro	Negro	Mando B	3.091,0
80492	Cabina Planet Tech	Negro	Negro	Mando A	3.091,0

**100 x 80 cm.** / 126 kg. / 1 unidad pallet

80494	Cabina Planet Tech	Blanco	Negro	Mando A	3.091,0
80496	Cabina Planet Tech	Blanco	Negro	Mando B	3.091,0
80498	Cabina Planet Tech	Blanco	Negro	Mando C	3.091,0
80500	Cabina Planet Tech	Negro	Blanco	Mando A	3.091,0
80502	Cabina Planet Tech	Negro	Blanco	Mando B	3.091,0
80504	Cabina Planet Tech	Negro	Negro	Mando C	3.091,0
80506	Cabina Planet Tech	Negro	Negro	Mando B	3.091,0
80508	Cabina Planet Tech	Negro	Negro	Mando A	3.091,0

120 x 80 cm. / 135 kg. / 1 unidad pallet

80510	Cabina Planet Tech	Blanco	Negro	Mando A	3.091,0
80512	Cabina Planet Tech	Blanco	Negro	Mando B	3.091,0
80514	Cabina Planet Tech	Blanco	Negro	Mando C	3.091,0
80516	Cabina Planet Tech	Negro	Blanco	Mando A	3.091,0
80518	Cabina Planet Tech	Negro	Blanco	Mando B	3.091,0
80520	Cabina Planet Tech	Negro	Negro	Mando C	3.091,0
80522	Cabina Planet Tech	Negro	Negro	Mando B	3.091,0
80524	Cabina Planet Tech	Negro	Negro	Mando A	3.091,0

MANDO A
negro exterior
blanco interior



MANDO B
blanco exterior
negro interior



MANDO C
negro exterior
negro interior



planet wellness **Novedad****100 x 80 cm.** / 151 kg. / 1 unidad pallet

REFERENCIA	DESCRIPCIÓN	1	2		PRECIO UNITARIO
<i>Versión derecha</i>					
80527	Cabina Planet Wellnes	Blanco	Negro	Mando A	4.500,0
80529	Cabina Planet Wellnes	Blanco	Negro	Mando B	4.500,0
80531	Cabina Planet Wellnes	Blanco	Negro	Mando C	4.500,0
<i>Versión izquierda</i>					
80537	Cabina Planet Wellnes	Negro	Negro	Mando C	4.500,0
80539	Cabina Planet Wellnes	Negro	Negro	Mando B	4.500,0
80541	Cabina Planet Wellnes	Negro	Negro	Mando A	4.500,0

**120 x 80 cm.** / 160 kg. / 1 unidad pallet

80543	Cabina Planet Wellnes	Blanco	Negro	Mando A	4.500,0
80545	Cabina Planet Wellnes	Blanco	Negro	Mando B	4.500,0
80547	Cabina Planet Wellnes	Blanco	Negro	Mando C	4.500,0
80553	Cabina Planet Wellnes	Negro	Negro	Mando C	4.500,0
80555	Cabina Planet Wellnes	Negro	Negro	Mando B	4.500,0
80557	Cabina Planet Wellnes	Negro	Negro	Mando A	4.500,0

MANDO A
negro exterior
blanco interior



MANDO B
blanco exterior
negro interior



MANDO C
negro exterior
negro interior



nota: El panel 2 de la Planet Wellness no es personalizable.

planet wellness **Novedad****100 x 80 cm.** / 151 kg. / 1 unidad pallet

REFERENCIA	DESCRIPCIÓN	1	2		PRECIO UNITARIO
<i>Versión izquierda</i>					
80526	Cabina Planet Wellnes	Blanco	Negro	Mando A	4.500,0
80528	Cabina Planet Wellnes	Blanco	Negro	Mando B	4.500,0
80530	Cabina Planet Wellnes	Blanco	Negro	Mando C	4.500,0
<i>Versión derecha</i>					
80536	Cabina Planet Wellnes	Negro	Negro	Mando C	4.500,0
80538	Cabina Planet Wellnes	Negro	Negro	Mando B	4.500,0
80540	Cabina Planet Wellnes	Negro	Negro	Mando A	4.500,0

**120 x 80 cm.** / 160 kg. / 1 unidad pallet

80542	Cabina Planet Wellnes	Blanco	Negro	Mando A	4.500,0
80544	Cabina Planet Wellnes	Blanco	Negro	Mando B	4.500,0
80546	Cabina Planet Wellnes	Blanco	Negro	Mando C	4.500,0
80552	Cabina Planet Wellnes	Negro	Negro	Mando C	4.500,0
80554	Cabina Planet Wellnes	Negro	Negro	Mando B	4.500,0
80556	Cabina Planet Wellnes	Negro	Negro	Mando A	4.500,0

MANDO A
negro exterior
blanco interior



MANDO B
blanco exterior
negro interior



MANDO C
negro exterior
negro interior



nota: El panel 2 de la Planet Wellness no es personalizable.

hábitat 101 x 82 cm. / 160 kg. / 1 unidad pallet

PRODUCTO A DESCATALOGAR EN 2013, EN VENTA HASTA FIN DE EXISTENCIAS

REFERENCIA	DESCRIPCIÓN	PRECIO UNITARIO
Versión derecha		
80218	Cabina rectangular versión Top Privilege Panel electrónico, programas de masajes, radio, cromoterapia, vapor, cascada, ducha escocesa, linfomasaje, turbomasaje, aromaterapia. Altura 214 cm.	6.182,8
80217	Cabina rectangular versión Top Panel electrónico, programas de masajes, radio, luz, vapor, cascada, linfomasaje, turbomasaje, aromaterapia. Altura 214 cm.	5.490,2
80251	Cabina rectangular versión Club Vapor, aromaterapia. Altura 214 cm.	3.779,4
opciones		
41373	Tarima de madera Hábitat	192,4
Versión izquierda		
80228	Cabina rectangular versión Top Privilege Panel electrónico, programas de masajes, radio, cromoterapia, vapor, cascada, ducha escocesa, linfomasaje, turbomasaje, aromaterapia. Altura 214 cm.	6.182,8
80227	Cabina rectangular versión Top Panel electrónico, programas de masajes, radio, luz, vapor, cascada, linfomasaje, turbomasaje, aromaterapia. Altura 214 cm.	5.490,2
80253	Cabina rectangular versión Club Vapor, aromaterapia. Altura 214 cm.	3.779,4
opciones		
41373	Tarima de madera Hábitat	192,4



derecha



izquierda

Para más información sobre el sistema de hidromasaje en cabinas ver páginas 294 a 299.

repuestos y accesorios

41233	Bolsa de descalcificación de las hidrosauanas (3 u.)	7,0
41333	Esencia de romero	11,5
41334	Esencia de eucalipto	11,5
41335	Esencia de limón	11,5

nota: La instalación de cabinas debe ser realizada por el S.A.T. No incluida en el precio.**arco 100 x 100 cm. / 160 kg. / 1 unidad pallet**

PRODUCTO A DESCATALOGAR EN 2013, EN VENTA HASTA FIN DE EXISTENCIAS

REFERENCIA	DESCRIPCIÓN	PRECIO UNITARIO
80208	Cabina angular Top Privilege Panel electrónico, programas de masajes, radio, cromoterapia, vapor, cascada, ducha escocesa, linfomasaje, turbomasaje, aromaterapia. Altura 214 cm.	6.180,0
80207	Cabina angular versión Top Panel electrónico, programas de masajes, radio, luz, vapor, cascada, linfomasaje, turbomasaje, aromaterapia. Altura 214 cm.	5.490,0
80255	Cabina angular versión Club Vapor, aromaterapia. Altura 214 cm.	3.779,0
opciones		
41372	Tarima de madera Arco	212,2



angular

symbol 100 x 80 cm. / 160 kg. / 1 unidad pallet

Versión derecha		
80399	Cabina rectangular Symbol V Pantalla táctil, radio, luz, vapor, aromaterapia, asiento. Altura 218,5 cm.	3.150,0
80389	Cabina rectangular Symbol P-CR Mando electrónico, pulverización, radio, luz. Altura 218,5 cm.	2.700,0
80391	Cabina rectangular Symbol P Pulverización. Altura 218,5 cm.	2.400,0
Versión Izquierda		
80401	Cabina rectangular Symbol V Pantalla táctil, radio, luz, vapor, aromaterapia, asiento. Altura 218,5 cm.	3.150,0
80390	Cabina rectangular Symbol P-CR Mando electrónico, pulverización, radio, luz. Altura 218,5 cm.	2.700,0
80393	Cabina rectangular Symbol P Pulverización. Altura 218,5 cm.	2.400,0



derecha



izquierda

Para más información sobre el sistema de hidromasaje en cabinas ver páginas 294 a 299.

repuestos y accesorios

41442	Balda de cristal Symbol	28,4
41233	Bolsa de descalcificación de las hidrosauanas (3 u.)	7,0
41333	Esencia de romero	11,5
41334	Esencia de eucalipto	11,5
41335	Esencia de limón	11,5

nota: La instalación de cabinas debe ser realizada por el S.A.T. No incluida en el precio.

clip V-max 

clip V-max de 90 x 75 cm. / 120 kg. / 1 unidad pallet

PRODUCTO A DESCATALOGAR EN 2013, EN VENTA HASTA FIN DE EXISTENCIAS

REFERENCIA	DESCRIPCIÓN	PRECIO UNITARIO
	Versión derecha	
80311	Cabina rectangular versión V-Max Pantalla táctil, radio, luz, vapor, aromaterapia, asiento, repisa portaobjetos. Altura 218,5 cm.	2.280,0
	opciones	
41470	Tarima de madera Clip rectangular derecha Tarima en contrachapado marino acabado color roble	154,2
	Versión Izquierda	
80312	Cabina rectangular versión V-Max Pantalla táctil, radio, luz, vapor, aromaterapia, asiento, repisa portaobjetos Altura 218,5 cm.	2.280,0
	opciones	
41471	Tarima de madera Clip rectangular izquierda Tarima en contrachapado marino acabado color roble	154,2



derecha



izquierda

clip V-max de 90 x 90 cm. / 120 kg. / 1 unidad pallet

PRODUCTO A DESCATALOGAR EN 2013, EN VENTA HASTA FIN DE EXISTENCIAS

REFERENCIA	DESCRIPCIÓN	PRECIO UNITARIO
	Versión angular	
80308	Cabina angular versión V-Max Pantalla táctil, radio, luz, vapor, aromaterapia, asiento, repisa portaobjetos Altura 218,5 cm.	2.280,0
	opciones	
41472	Tarima de madera Clip angular Tarima en contrachapado marino acabado color roble	174,9



angular

Para más información sobre el sistema de hidromasaje en cabinas ver páginas 294 a 299.

repuestos y accesorios

41671	Teleducha Clip V-max	8,9
41233	Bolsa de descalcificación de las hidrosauanas (3 u.)	7,0
41333	Esencia de romero	11,5
41334	Esencia de eucalipto	11,5
41335	Esencia de limón	11,5

nota: La instalación de cabinas debe ser realizada por el S.A.T. No incluida en el precio.

TARIFAS P.V.P. 2013

clip P-max 

clip P-max de 90 x 75 cm. / 120 kg. / 1 unidad pallet

PRODUCTO A DESCATALOGAR EN 2013, EN VENTA HASTA FIN DE EXISTENCIAS

REFERENCIA	DESCRIPCIÓN	PRECIO UNITARIO
	Versión derecha	
80313	Cabina rectangular versión P-Max Pulverización, asiento, repisa porta objetos. Altura 218,5 cm.	1.800,0
	opciones	
41470	Tarima de madera Clip rectangular derecha Tarima en contrachapado marino acabado color roble	154,2
	Versión izquierda	
80314	Cabina rectangular versión P-Max Pulverización, asiento, repisa porta objetos. Altura 218,5 cm.	1.800,0
	opciones	
41471	Tarima de madera Clip rectangular izquierda Tarima en contrachapado marino acabado color roble	154,2



derecha



izquierda

clip P-max de 90 x 90 cm. / 120 kg. / 1 unidad pallet

PRODUCTO A DESCATALOGAR EN 2013, EN VENTA HASTA FIN DE EXISTENCIAS

REFERENCIA	DESCRIPCIÓN	PRECIO UNITARIO
	Versión angular	
80309	Cabina angular versión P-Max Pulverización, asiento, repisa porta objetos. Altura 218,5 cm.	1.800,0
	opciones	
41472	Tarima de madera Clip-max angular Tarima en contrachapado marino acabado color roble	174,9



angular

Para más información sobre el sistema de hidromasaje en cabinas ver páginas 294 a 299.

nota: La instalación de cabinas debe ser realizada por el S.A.T. No incluida en el precio.

TARIFAS P.V.P. 2013

walk-in next **walk-in next 150 x 90 cm.** / 115 kg. / 1 unidad pallet

PRODUCTO A DESCATALOGAR EN 2013, EN VENTA HASTA FIN DE EXISTENCIAS

REFERENCIA	DESCRIPCIÓN	PRECIO UNITARIO
<i>Versión derecha</i>		
81312	Cabina rectangular, versión walk in Zona seca y zona húmeda, cristal templado transparente, sin techo Perfilería de aluminio en acabado mate Entre 2 paredes, salida de agua inferior. Altura 211 cm.	2.450,0
		
	derecha	
<i>Versión izquierda</i>		
81302	Cabina rectangular, versión walk in Zona seca y zona húmeda, cristal templado transparente, sin techo Perfilería de aluminio en acabado mate Entre 2 paredes, salida de agua inferior. Altura 211 cm.	2.450,0
		
	izquierda	



2 paredes *

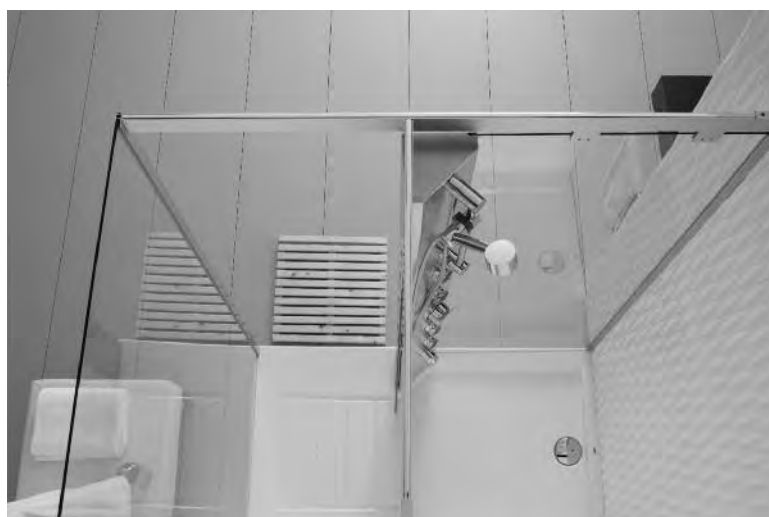



Para más información sobre el sistema de hidromasaje en cabinas ver páginas 294 a 299.

nota: La instalación de cabinas debe ser realizada por el S.A.T. No incluida en el precio.
* Instalación del plato de ducha empotrado entre paredes.

cabina next **cabina next 90 x 90 cm.** / 85 kg. / 1 unidad pallet

PRODUCTO A DESCATALOGAR EN 2013, EN VENTA HASTA FIN DE EXISTENCIAS

REFERENCIA	DESCRIPCIÓN	PRECIO UNITARIO
<i>Versión derecha</i>		
8131089	Cabina cuadrada Next Cristal templado transparente, salida de agua inferior, sin techo Perfilería de aluminio en acabado mate Altura 211 cm.	2.025,0
		
	derecha	
<i>Versión izquierda</i>		
8130089	Cabina cuadrada Next Cristal templado transparente, salida de agua al pie. sin techo Perfilería de aluminio en acabado mate Altura 211 cm.	2.025,0
		
	izquierda	

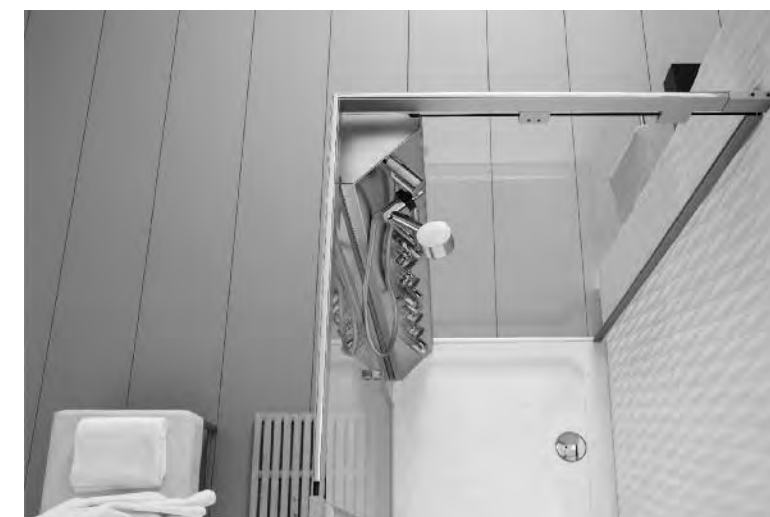

Para más información sobre el sistema de hidromasaje en cabinas ver páginas 294 a 299.

nota: La instalación de cabinas debe ser realizada por el S.A.T. No incluida en el precio.

columnas de hidromasaje





Novedad	sky <small>gala VIP</small>	316
	chic <small>gala VIP</small>	317
	staff <small>gala VIP</small>	317
	tao <small>gala VIP</small>	318
	prisma <small>gala VIP</small>	319
	ydra <small>gala VIP</small>	320
	look <small>gala VIP</small>	321
	laos <small>gala VIP</small>	321
	nui max <small>gala VIP</small>	322-323
	nui black max <small>gala VIP</small>	324-325
	nui <small>gala VIP</small>	326
	nui black <small>gala VIP</small>	326

sky gala VIP**Novedad**



sky

REFERENCIA	DESCRIPCIÓN	PRECIO UNITARIO
8019301	<p>Columna Sky termostática de 164 x 20 cm. / 13 kg. / 4 unidades pallet</p> <ul style="list-style-type: none"> • Grifería termostática • Columna con cuerpo en acero inoxidable y cristal con acabado en blanco • Rociador superior integrado rectangular de grandes dimensiones • Cascada • 6 jets verticales con masaje pulsante • Teleducha • Colocación frontal • Blanco 	1.770,0

ROCIADOR INTEGRADO
CASCADA
GRIFERÍA

8019302	<p>Columna Sky termostática de 164 x 20 cm. / 13 kg. / 4 unidades pallet</p> <ul style="list-style-type: none"> • Grifería termostática • Columna con cuerpo en acero inoxidable y cristal con acabado en negro • Rociador superior integrado rectangular de grandes dimensiones • Cascada • 6 jets verticales con masaje pulsante • Teleducha • Colocación frontal • Negro 	1.770,0
---------	---	---------





ROCIADOR INTEGRADO
CASCADA
GRIFERÍA

nota: Todas las piezas se suministran en caja.

TARIFAS P.V.P. 2013

chic / staff gala VIP**chic** PRODUCTO A DESCATALOGAR EN 2013, EN VENTA HASTA FIN DE EXISTENCIAS



REFERENCIA	DESCRIPCIÓN	PRECIO UNITARIO
1002601	<p>Columna de hidromasaje Chic de 130 x 22 cm. / 25 kg. / 15 unidades pallet</p> <ul style="list-style-type: none"> • Columna con cuerpo en cerámica • Rociador superior de grandes dimensiones 18 x 8 cm. • 6 jets verticales • Teleducha • Grifería termostática • Sistema antical en jets, rociador y teleducha • Colocación frontal 	1.900,0

DETALLE JET
JETS VERTICALES
ROCIADOR
GRIFERÍA TERMOSTÁTICA

staff

REFERENCIA	DESCRIPCIÓN	PRECIO UNITARIO
1002781	<p>Columna de hidromasaje Staff de 145 x 12 cm. / 13 kg. / 8 unidades pallet</p> <ul style="list-style-type: none"> • Columna con cuerpo en aluminio anodizado • Rociador superior de grandes dimensiones 29 x 8 cm. • Amplios jets superior e inferior para masaje más envolvente • Teleducha • Grifería termostática • Sistema antical en jets rociador y teleducha • Colocación frontal 	1.725,0







ROCIADOR
GRIFERÍA TERMOSTÁTICA
JETS INFERIORES

nota: Todas las piezas se suministran en caja.

TARIFAS P.V.P. 2013

tao1 PRODUCTO A DESCATALOGAR EN 2013, EN VENTA HASTA FIN DE EXISTENCIAS

REFERENCIA	DESCRIPCIÓN	PRECIO UNITARIO
8017501	Columna de hidromasaje Tao1 de 193 x 12 cm. / 22 kg. / 10 unidades pallet	1.999,9
	<ul style="list-style-type: none"> • Columna con cuerpo en aluminio • Rociador superior de grandes dimensiones 19 x 8 cm. • 4 jets verticales orientables para masaje superior e inferior • Teleducha • Grifería termostática • Sistema antical en jets, rociador y teleducha • Salida de agua inferior • Colocación frontal 	
	  	
	<p>ROCIADOR JETS VERTICALES GRIFERÍA TERMOSTÁTICA</p>	

tao2 PRODUCTO A DESCATALOGAR EN 2013, EN VENTA HASTA FIN DE EXISTENCIAS



REFERENCIA	DESCRIPCIÓN	PRECIO UNITARIO
8017701	Columna de hidromasaje Tao2 de 193 x 12 cm. / 22 kg. / 4 unidades pallet	1.950,3
	<ul style="list-style-type: none"> • Columna con cuerpo en aluminio, acabado simulado madera • Rociador superior de grandes dimensiones 19 x 8 cm. • 4 jets verticales orientables de triple función de masaje (lluvia, pulsante, spray) • Teleducha • Grifería termostática • Sistema antical en jets, rociador y teleducha • Salida de agua inferior • Colocación frontal 	
	  	
	<p>ROCIADOR GRIFERÍA TERMOSTÁTICA JETS TRIPLE FUNCIÓN MASAJE</p>	

nota: Todas las piezas se suministran en caja.

prisma black PRODUCTO A DESCATALOGAR EN 2013, EN VENTA HASTA FIN DE EXISTENCIAS



REFERENCIA	DESCRIPCIÓN	PRECIO UNITARIO
8012601	Columna de hidromasaje Prisma Black de 140 x 25 cm. frontal	1.550,0
8012701	Columna de hidromasaje Prisma Black de 140 x 25 cm. rincón / 24 kg. / 6 unidades pallet	1.550,0
	<ul style="list-style-type: none"> • Columna en cristal templado, acabado granito negro • Rociador superior de grandes dimensiones 20 ø cm. • 2 baterías de jets verticales con 15 salidas cada uno, para una ducha altamente envolvente • Teleducha • Repisa porta objetos • Grifería termostática • Sistema antical en jets, rociador y teleducha • Versión para colocación frontal y versión para colocación rincón 	
	  	
	<p>ROCIADOR BATERÍA DE JETS VERTICALES GRIFERÍA TERMOSTÁTICA</p>	

prisma inox. PRODUCTO A DESCATALOGAR EN 2013, EN VENTA HASTA FIN DE EXISTENCIAS



REFERENCIA	DESCRIPCIÓN	PRECIO UNITARIO
80130	Columna de hidromasaje Prisma Inox de 140 x 25 cm. Grifería termostática. Frontal	1.550,0
80131	Columna de hidromasaje Prisma Inox de 140 x 25 cm.. Grifería termostática. Rincón / 24 kg. / 6 unidades pallet	1.550,0
	<ul style="list-style-type: none"> • Columna en cristal templado, acabado acero inoxidable brillante • Rociador superior de grandes dimensiones 20 ø cm. • 2 baterías de jets verticales con 15 salidas cada uno, para una ducha altamente envolvente • Teleducha • Repisa porta objetos • Grifería termostática • Sistema antical en jets, rociador y teleducha • Versión para colocación frontal y versión para colocación rincón 	
	  	
	<p>ROCIADOR REPISA PORTAOBJETOS GRIFERÍA TERMOSTÁTICA</p>	

nota: Todas las piezas se suministran en caja.



ydra gala VIP**ydra 2000** PRODUCTO A DESCATALOGAR EN 2013, EN VENTA HASTA FIN DE EXISTENCIAS

REFERENCIA	DESCRIPCIÓN	PRECIO UNITARIO
8018400	Columna de hidromasaje Ydra 2000 de 200 x 20 cm. / 16 kg. / 10 unidades pallet	1.950,0
	<ul style="list-style-type: none"> • Columna con cuerpo en aluminio satinado • Rociador superior de grandes dimensiones 20 ø cm. • 4 jets orientables de triple función (lluvia, pulsante, spray) • Teleducha • Repisa porta-objetos • Asiento de madera abatible de caoba brasileña con tratamiento antihumedad y antihongos • Grifería termostática • Colocación frontal 	
	  	
	JETS TRIPLE ACCION ASIENTO GRIFERÍA TERMOSTÁTICA	



ydra 1600 PRODUCTO A DESCATALOGAR EN 2013, EN VENTA HASTA FIN DE EXISTENCIAS

REFERENCIA	DESCRIPCIÓN	PRECIO UNITARIO
8018100	Columna de hidromasaje Ydra 1600 de 160 x 20 cm. / 13 kg. / 10 unidades pallet	1.300,0
	<ul style="list-style-type: none"> • Columna con cuerpo en aluminio satinado • Rociador superior de grandes dimensiones 20 ø cm. • 3 jets orientables de triple función (lluvia, pulsante, spray) • Teleducha • Repisa porta-objetos • Grifería termostática • Salida de agua inferior • Colocación frontal 	
	  	
	ESTANTE ROCIADOR TELEDUCHA	

nota: Todas las piezas se suministran en caja.look gala VIP / laos gala VIP**look** PRODUCTO A DESCATALOGAR EN 2013, EN VENTA HASTA FIN DE EXISTENCIAS

REFERENCIA	DESCRIPCIÓN	PRECIO UNITARIO
8019202	Columna de hidromasaje Look negra de 150 x 27 cm.	1.127,5
8019271	Columna de hidromasaje Look plata de 150 x 27 cm.	1.127,5
8019287	Columna de hidromasaje Look rubí de 150 x 27 cm. / 13 kg. / 10 unidades pallet	1.127,5
	<ul style="list-style-type: none"> • Columna en acrílico con 3 posibles colores: negro, plata y rubí • Rociador superior de grandes dimensiones, 21 cm. • 6 jets orientables verticales con masaje pulsante • Grifería termostática • Teleducha • Salida de agua inferior • Colocación frontal 	
	  	
	JET PERFIL CURVO CON TRES ACABADOS NEGRO PLATA RUBÍ CAÑO AL PIE	

laos PRODUCTO A DESCATALOGAR EN 2013, EN VENTA HASTA FIN DE EXISTENCIAS

REFERENCIA	DESCRIPCIÓN	PRECIO UNITARIO
8019101	Columna de hidromasaje Laos de 145 x 21,5 cm. / 12 kg. / 10 unidades pallet	902,0
	<ul style="list-style-type: none"> • Columna en acrílico con frontal en acero inoxidable con tratamiento antimanchas • Rociador superior de grandes dimensiones, 20 ø cm. • 6 jets orientables verticales con masaje pulsante • Grifería termostática • Teleducha • Salida de agua inferior • Colocación frontal 	
	  	
	JETS ROCIADOR JET	

nota: Todas las piezas se suministran en caja.

nui max round **gala VIP**

nui max round monomando



REFERENCIA	DESCRIPCIÓN	PRECIO UNITARIO
8018700	Columna de hidromasaje Nui Max Round de 148 x 23 cm. / 11 kg. / 15 unidades pallet	700,0

- Grifería monomando
- Columna con cuerpo en acero inoxidable con tratamiento antimanchas
- Rociador superior redondo de grandes dimensiones 20 ø cm.
- 6 jets orientables verticales con masaje pulsante
- Teleducha
- Salida de agua inferior
- Colocación frontal



TELEDUCHA

ROCIADOR

GRIFERÍA

nui max round termostática



REFERENCIA	DESCRIPCIÓN	PRECIO UNITARIO
8018800	Columna de hidromasaje Nui Max Round de 148 x 23 cm. / 11 kg. / 15 unidades pallet	750,0

- Grifería termostática
- Columna con cuerpo en acero inoxidable con tratamiento antimanchas
- Rociador superior redondo de grandes dimensiones 20 ø cm.
- 6 jets orientables verticales con masaje pulsante
- Teleducha
- Salida de agua inferior
- Colocación frontal

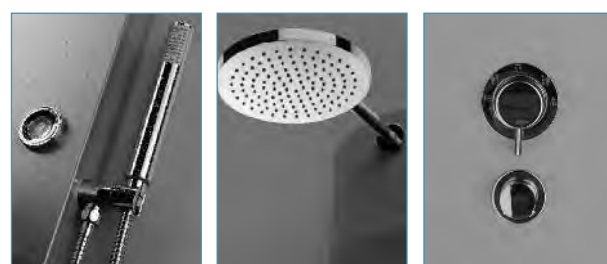

TELEDUCHA

ROCIADOR

GRIFERÍA

nota: Todas las piezas se suministran en caja.

nui max square **gala VIP**

nui max square monomando



REFERENCIA	DESCRIPCIÓN	PRECIO UNITARIO
8018900	Columna de hidromasaje Nui Max Square de 148 x 23 cm. / 11 kg. / 15 unidades pallet	710,0

- Grifería monomando
- Columna con cuerpo en acero inoxidable con tratamiento antimanchas
- Rociador superior cuadrado de grandes dimensiones 20 x 20 cm.
- 6 jets orientables verticales con masaje pulsante
- Teleducha
- Salida de agua inferior
- Colocación frontal

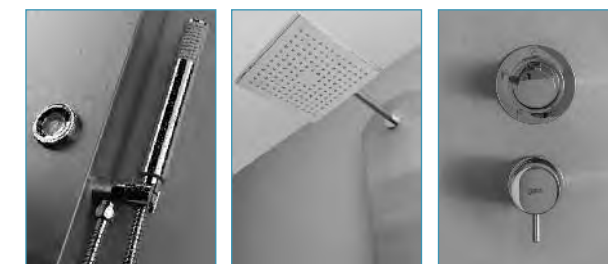

TELEDUCHA

ROCIADOR

GRIFERÍA

nui max square termostática



REFERENCIA	DESCRIPCIÓN	PRECIO UNITARIO
8019000	Columna de hidromasaje Nui Max Square de 148 x 23 cm. / 11 kg. / 15 unidades pallet	760,0

- Grifería termostática
- Columna con cuerpo en acero inoxidable con tratamiento antimanchas
- Rociador superior cuadrado de grandes dimensiones 20 x 20 cm.
- 6 jets orientables verticales con masaje pulsante
- Teleducha
- Salida de agua inferior
- Colocación frontal

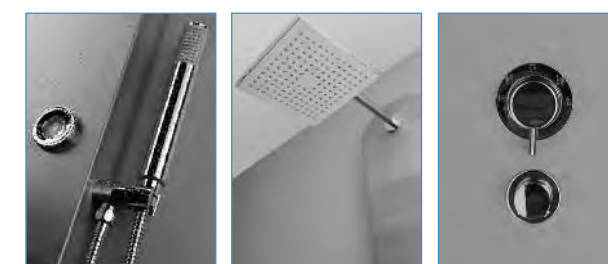

TELEDUCHA



ROCIADOR

GRIFERÍA



nota: Todas las piezas se suministran en caja.

nui black max round gala VIP

nui black max round monomando

REFERENCIA	DESCRIPCIÓN	PRECIO UNITARIO
8018702	Columna nui black max round monomando / 11 kg. / 15 unidades pallet	760,0
	<ul style="list-style-type: none"> • Grifería monomando • Columna con cuerpo en acero inoxidable con acabado en negro • Rociador superior redondo de grandes dimensiones 20 ø cm. • 6 jets orientables verticales con masaje pulsante • Teleducha • Salida de agua inferior • Colocación frontal 	
	  	
	<p>JET EFECTO PULSANTE CHORRO AL PIE ROCIADOR</p>	



nui black max round termostática

REFERENCIA	DESCRIPCIÓN	PRECIO UNITARIO
8018802	Columna nui black max round termostática / 11 kg. / 15 unidades pallet	800,0
	<ul style="list-style-type: none"> • Grifería termostática • Columna con cuerpo en acero inoxidable con acabado en negro • Rociador superior redondo de grandes dimensiones 20 ø cm. • 6 jets orientables verticales con masaje pulsante • Teleducha • Salida de agua inferior • Colocación frontal 	
	  	
	<p>JET EFECTO PULSANTE CHORRO AL PIE ROCIADOR</p>	



nota: Todas las piezas se suministran en caja.

nui black max square gala VIP

nui black max square monomando

REFERENCIA	DESCRIPCIÓN	PRECIO UNITARIO
8018902	Columna nui black max square monomando / 11 kg. / 15 unidades pallet	800,0
	<ul style="list-style-type: none"> • Grifería monomando • Columna con cuerpo en acero inoxidable con acabado en negro • Rociador superior redondo de grandes dimensiones 20 ø cm. • 6 jets orientables verticales con masaje pulsante • Teleducha • Salida de agua inferior • Colocación frontal 	
	  	
	<p>JET EFECTO PULSANTE CHORRO AL PIE ROCIADOR</p>	

nui black max square termostática

REFERENCIA	DESCRIPCIÓN	PRECIO UNITARIO
8019002	Columna nui black max square termostática / 11 kg. / 15 unidades pallet	810,0
	<ul style="list-style-type: none"> • Grifería termostática • Columna con cuerpo en acero inoxidable con acabado en negro • Rociador superior redondo de grandes dimensiones 20 ø cm. • 6 jets orientables verticales con masaje pulsante • Teleducha • Salida de agua inferior • Colocación frontal 	
	  	
	<p>JET EFECTO PULSANTE CHORRO AL PIE ROCIADOR</p>	

nota: Todas las piezas se suministran en caja.

nui gala VIP / nui black gala VIP

nui



REFERENCIA	DESCRIPCIÓN	PRECIO UNITARIO
8018600	Columna de hidromasaje Nui de 125 x 23 cm. / 10 kg. / 15 unidades pallet <ul style="list-style-type: none"> • Grifería monomando • Columna con cuerpo en acero inoxidable con tratamiento antimanchas • 4 jets orientables verticales con masaje pulsante • Teleducha con 3 funciones (lluvia, pulsante y spray) • Colocación frontal 	500,0

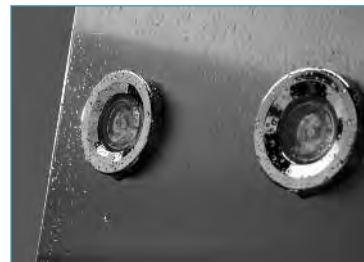

CUATRO JETS ORIENTABLES



TELEDUCHA



MONOMANDO

nui black



REFERENCIA	DESCRIPCIÓN	PRECIO UNITARIO
8018602	Columna de hidromasaje Nui Black de 125 x 23 cm. / 10 kg. / 15 unidades pallet <ul style="list-style-type: none"> • Grifería monomando • Columna con cuerpo en acero inoxidable con acabado negro • 4 jets orientables verticales con masaje pulsante • Teleducha con 3 funciones (lluvia, pulsante y spray) • Colocación frontal 	530,0



JETS ORIENTABLES

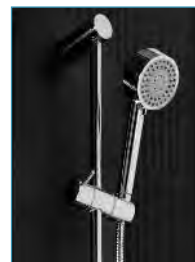

TELEDUCHA



MONOMANDO

nota: Todas las piezas se suministran en caja.

condiciones generales de venta

tarifa 69 pvp 2013

Todas las relaciones comerciales entre Cerámicas Gala, S.A. y sus clientes se regirán por las siguientes condiciones generales de venta, que se entenderán aceptadas por el comprador por el solo hecho de cursar un pedido.

Todas las medidas y colores aparecidos son orientativos. Por razones técnicas o comerciales, Gala se reserva el derecho de realizar en cualquier momento cambios en los precios, materiales y especificaciones de los modelos descritos previa notificación.

Catálogos, ofertas y pedidos

Las indicaciones de nuestros catálogos se dan solamente a título orientativo.

Las ofertas están siempre, y a todos los efectos, condicionadas a nuestra posterior aceptación, por escrito, del correspondiente pedido.

Cualquier condición consignada por el comprador en el pedido que no se ajuste a las condiciones generales de venta o –en su caso– a las especiales de cada producto, se considerará nula, salvo nuestra conformidad, que deberá constar expresamente en la aceptación escrita del pedido.

ENVÍOS PORTES DEBIDOS

Envíos de piezas con portes cargados en facturas

Con el ánimo de facilitar el envío de material Gala a sus almacenes de forma ágil para pedidos de pocas unidades, les ofrecemos la posibilidad, para pedidos que tengan que ir a Portes Debidos por no ser artículos del sistema Vip, ofrecerle la opción de cargar los Portes en Factura.

Entrega de pedido en un plazo de 10 días desde que se realiza acuse de recibo del pedido indicado como Portes Debidos.

Debido al gran riesgo de rotura que supone el envío por Agencia, quedan fuera de este sistema los siguientes productos:

- Platos de Ducha Cerámicos que no sean palets completos
- Bañeras de Acero
- Urinario Argos
- Lavadero Burgos

Estos cargos siempre tienen un coste fijo a cualquier punto de la Península, con las siguientes consideraciones:

Para Artículos de Porcelana:

Hasta 150 Euros	25 euros
De 151 a 600 Euros	60 euros
De 601 a 1.500 Euros	75 euros
Más de 1.500 Euros	Sin cargo

Para Bañeras Acrílicas Sin Hidromasaje:

Bañera Rectangular:	40 euros
Bañera Angular:	55 euros

EXCLUSIVAMENTE PARA PEDIDOS DE GRIFERÍA Y ACCESORIOS.

Sistema de expedición de Grifería y Accesorios

Los envíos de Grifería y Accesorios que superen los 180 euros se enviarán a Portes Pagados por Agencia de transporte a la dirección del Distribuidor.

Los envíos de Grifería y Accesorios con un importe menor a 180 euros se enviarán también mediante Agencia de transporte cargando 10 euros de portes en Factura en concepto de gastos de manipulación y transporte.

Anulación de pedidos

Los pedidos aceptados no podrán ser anulados en los casos siguientes:

- Cuando se haya efectuado la expedición del producto.
 - Cuando, tratándose de materiales de fabricación especial, ésta se hubiera comenzado.
- Nos reservamos el derecho de anular los pedidos pendientes de entrega cuando el comprador hubiere incumplido, total o parcialmente, anteriores contratos.

Precios

Los precios que figuran en esta Tarifa son en euros y sobre camión Almacén del Cliente Distribuidor.

Nuestros precios de venta podrán ser variados por simple aviso al comprador. Los nuevos precios serán aplicados a todos los pedidos pendientes de entrega en la fecha de la modificación. Si el comprador no aceptase el nuevo precio podrá anular el pedido, notificándolo, por escrito, dentro de los ocho días siguientes a la fecha de aviso. Pasado este plazo se entenderá que acepta plenamente las nuevas condiciones.

Se aplicará en factura, sobre los precios netos resultantes, el impuesto actualmente en vigor I.V.A. y cualquier otro gravamen que dictamine la Ley.

Plazos de entrega

Los plazos de entrega que consten en nuestras aceptaciones de pedido serán meramente orientativos.

Los retrasos en la entrega originados por causas de fuerza mayor, o que no nos sean directamente imputables, no serán causa justificada para la anulación por el comprador del pedido involuntariamente demorado, ni de reclamación alguna de daños y perjuicios.

Forma de entrega

Las mercancías se entienden entregadas sobre camión Almacén del Cliente Distribuidor. Nuestros productos viajan por cuenta y riesgo del comprador, aun cuando lo hagan a portes pagados.

A la recepción de la mercancía, el destinatario debe comprobarla y hacer las reclamaciones oportunas al transportista antes de firmar el albarán de entrega.

Los pedidos que nos cursen, salvo que la naturaleza del producto lo impida, podrán cumplimentarse en entregas parciales, informando previamente al cliente.

Salvo instrucciones concretas del comprador, los envíos de mercancías se efectuarán por camión programado por fábrica. Si el cliente no puede esperar el envío del camión programado por fábrica, el material que nos solicite se enviará a portes debidos, salvo que en las condiciones de venta pactadas con Cerámicas Gala, S.A. se indique lo contrario.

Bonificaciones

Cualquier descuento, rappel, bonificación o abono que sobre los precios de tarifa se conceda estará condicionado al buen fin de las operaciones de las que dichos beneficios traigan causa o que hubieran sido realizadas durante el período que, en su caso, corresponda; consecuentemente, se perderá el derecho a su percepción si se incurre en impago o morosidad en la operación o durante el período computado.

Embalajes

Nuestras mercancías se expedirán embaladas en la forma más idónea para su transporte: palet, caja de cartón, etc., atendiendo, en lo razonablemente posible, las instrucciones del comprador sobre otras clases o formas de embalaje, siendo su coste a cargo del comprador. Salvo aviso en contrario, o que se señale en las tarifas de venta de cada producto, el coste de los embalajes figura incluido en el precio de las mercancías.

No se admite la devolución de nuestros embalajes, por ser del tipo no recuperable.

Condiciones de pago

El pago del precio de nuestras mercancías se efectuará directamente a nuestro Departamento Administrativo de Burgos, salvo que se conceda crédito al comprador, en cuyo caso se hará efectivo en el plazo o plazos estipulados expresamente.

Para facilitar la efectividad del pago se podrán girar efectos cambiarios a cargo del comprador, sin que ello signifique una modificación, ni de fecha, ni de lugar de pago, determinado anteriormente.

Si antes de la cumplimentación de la totalidad o parte de un pedido se produjese o conociese hechos o circunstancias que originen un fundado temor de que el comprador incumplirá su obligación de pago del precio, se podrá suspender la entrega de las mercancías, si el comprador no anticipa su pago o fianza en el plazo convenido.

Garantía

Los productos Gala están garantizados ante cualquier defecto de fabricación, desde la fecha de adquisición del producto, siempre y cuando la instalación haya sido efectuada de acuerdo con las instrucciones de instalación Gala y, aplicando la normativa en vigor para instalaciones eléctricas y de saneamiento, por personal autorizado.

Salvo que se indique otro plazo específico para un producto determinado, los períodos de garantía serán los siguientes:

- Porcelana Sanitaria y Bañeras de Acero: 5 años.
- Productos con Hidromasaje:
- Material Acrílico: 5 años.
- Bañeras y Platos de Acero de gran espesor: 30 años
- Componentes: 2 años.
- Muebles de Baño: 2 años.
- Grifería: 2 años.

Las cabinas de Hidromasaje deben ser instaladas por el Servicio de Asistencia Técnica Oficial de Gala. En caso contrario supone la pérdida de la garantía.

La garantía no cubre los defectos y daños ocasionados por el uso incorrecto, manipulación indebida o inadecuado almacenamiento después de ser expedido el producto desde nuestra Fábrica, la instalación no realizada de acuerdo con las instrucciones escritas que se suministran, las reparaciones con recambios no originales o por personal no autorizado, la falta de mantenimiento o cualquier otra anomalía que no sea debida a defectos de fabricación.

Para el disfrute de esta garantía será necesaria la aceptación del defecto por nuestro Departamento Técnico, debiendo ser enviado el producto a la Fábrica de Burgos.

Cerámicas Gala no se responsabilizará de ningún daño que se pueda producir por fugas de agua una vez instalados los productos.

Cerámicas Gala garantiza la reparación o reemplazo gratuito del conjunto o parte del mismo, siempre que la notificación del defecto se produzca dentro del período de garantía, en los términos establecidos por la legislación vigente.

Reclamaciones

Además de la garantía que cubre nuestros productos, atenderemos las reclamaciones justificadas por error o defecto en la cantidad de los mismos siempre que nos sean cursadas dentro de los 10 días siguientes al recibo de la mercancía.

Devoluciones

No se admiten sin nuestra previa autorización. De su importe se deducirá un porcentaje no inferior al 10% en concepto de gastos de recepción, prueba e inspección y demérito, salvo que se especifique otro porcentaje en las tarifas de cada producto.

Se enviarán, franco portes, a nuestra fábrica de Burgos.

Cuando aceptamos una devolución de material, el abono correspondiente se realizará después de la recepción y comprobación del mismo por nuestro control de calidad. Las piezas rechazadas son propiedad del cliente, que dispondrá de 30 días para retirarlas de nuestro almacén.

Jurisdicción

Los compradores, al igual que esta sociedad Cerámicas Gala, S.A., se someten expresamente a la Jurisdicción de los Tribunales y Juzgados de Burgos, con renuncia a cualquier otro fuero o jurisdicción.

gala

tabla de acabados

muebles de baño

Zafiro



Cuarzo



Jade

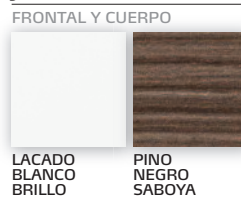

Ambar

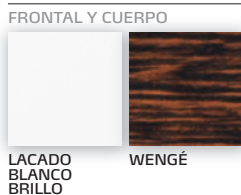

Petit

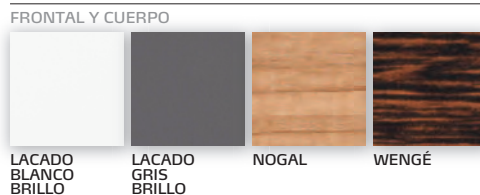

Cubic



Flex

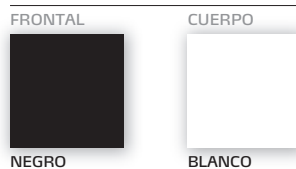

arq.



Noble



Elegance



Bel-la

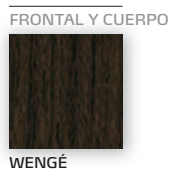

Minimal

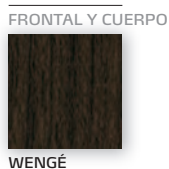

Emma square

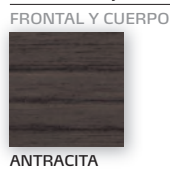

Emma

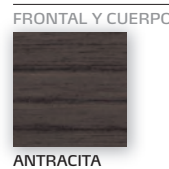

Emma basic

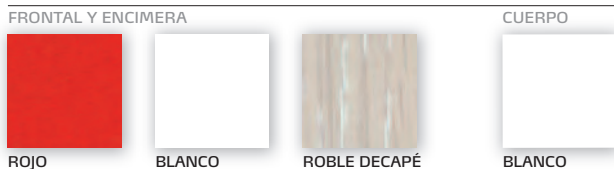

Veo

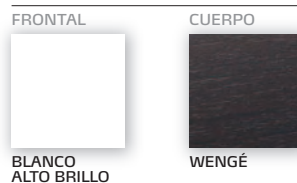

Smile

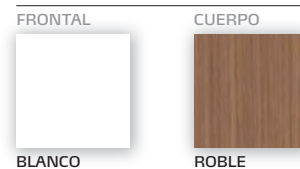

Casual



Artik

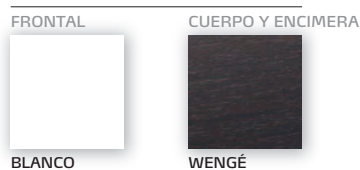

Tierra

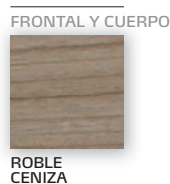

platos base surface

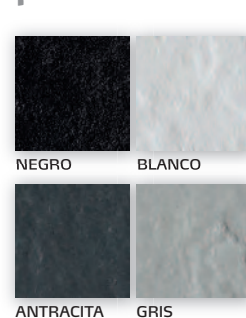

nota: Los colores son orientativos y pueden diferir de la realidad por su reproducción en papel.

galabaño

Cerámicas Gala S.A.
Ctra. Madrid-Irún km. 244
Apartado 293 • 09080 Burgos
Tel. +34 947 47 41 00 • Fax +34 947 47 41 03
Email: general@gala.es
www.gala.es