

WWW.BLB.PT



ЧУГУН



**BB**



Настоящая классика навека



Еще никогда чугунные ванны не были такими стильными



КОМПАНИЯ BLB — ПРИЗНАННЫЙ В  
МЕТАЛЛУРГИЧЕСКОЙ ОТРАСЛИ ПРОИЗВОДИТЕЛЬ,  
СПЕЦИАЛИЗИРУЮЩИЙСЯ НА ИЗГОТОВЛЕНИИ  
ЧУГУННЫХ ВАНН С ПОКРЫТИЕМ ИЗ ТИТАНОВОЙ  
СТЕКЛОВИДНОЙ ЭМАЛИ.

ГОД ОСНОВАНИЯ:  
1966

ГЛАВНЫЙ ОФИС И ТОРГОВЫЙ ЗАЛ:  
АПИДА, ПОРТУГАЛИЯ

ПРОИЗВОДСТВО:  
АПИДА, ПОРТУГАЛИЯ

ПРОИЗВОДИТЕЛЬНОСТЬ:  
200.000 ШТ./ГОД. ШТ./ГОД

#### МИССИЯ И ЦЕННОСТИ КОМПАНИИ

Миссией компании "BLB" является разработка продукции и сбалансированной технологии производства, что позволит удовлетворить нужды новых поколений работников, заказчиков, поставщиков, акционеров и общества, в котором компания работает с 1966 года, что в свою очередь обеспечит компании постоянный рост и укрепление позиций.

#### ТЕХНИЧЕСКОЕ ПРЕВОСХОДСТВО

Компания "BLB" осознает, что в условиях глобальной экономики и промышленности, подверженной резким переменам, важную роль в обеспечении будущего компании играет научно-исследовательская деятельность. Именно она обеспечивает эффективность производственных процессов, в результате которых появляется технически более совершенная продукция, имеющая естественное преимущество на рынке. Сырье, используемое в производстве продукции компании "BLB", предоставляется высококвалифицированными поставщиками, способными удовлетворить необходимые требования к качеству. Для такой прогрессивной компании, как "BLB", растущие требования к охране окружающей среды не являются проблемой, ведь продукция компании на 100% пригодна для вторичной переработки! Компания является обладателем сертификата качества ISO 9001 и сертификата системы экологического менеджмента ISO 14001. Однако, ее фокус направлен не на получение наград, а на удовлетворение нужд клиентов и конечных потребителей, что само по себе является наградой.

Первая сертификация компании "BLB" согласно стандартам качества ISO была проведена в 1998 году, и на данный момент компания сертифицирована по стандарту ISO 9001:2008.

Единая система управления качеством компании "BLB" всегда поддерживается на должном уровне и постоянно модернизируется, стремясь обеспечить производство и поставку высококачественной продукции, удовлетворение потребностей клиента на высшем уровне и внедрение принципов непрерывного совершенствования.

ПРИНЦИПЫ КАЧЕСТВА ЯВЛЯЮТСЯ ЧАСТЬЮ ПОЛИТИКИ КОМПАНИИ "BLB". ЭТО СПОСОБСТВУЕТ ДОСТИЖЕНИЮ ЭФФЕКТИВНЫХ ПРОЦЕССОВ ОРГАНИЗАЦИИ, ОБЕСПЕЧЕНИЮ ВЫСОКОКВАЛИФИЦИРОВАННОГО ТЕХНИЧЕСКОГО ПЕРСОНАЛА, А ТАКЖЕ ПОЗВОЛЯЕТ ТЩАТЕЛЬНО КОНТРОЛИРОВАТЬ КАЧЕСТВО НА ЭТАПЕ ЗАКУПКИ МАТЕРИАЛОВ, ПРОИЗВОДСТВА И ПОЛУЧЕНИЯ ГОТОВОГО ТОВАРА.

Продукция компании "BLB" соответствует всем техническим требованиям, установленным широким спектром рынков, на которых она продается. При этом продукция для специализированных рынков имеет соответствующую аккредитацию (N-Mark и NF-Mark).

Кроме того, вся продукция BLB соответствует требованиям маркировки CE, установленным соответствующими стандартами EN для продукции из чугуна с покрытием из стекловидной титановой эмали.

В 2004 году система экологического менеджмента компании "BLB" была сертифицирована согласно стандарту ISO 14001. Принципы сокращения уровня загрязнения и минимизации воздействия на окружающую среду закреплены в политике компании.

При изготовлении продукции используются самые лучшие из доступных технологий, позволяющие минимизировать газовые и жидкие выбросы и объем образующихся отходов. Еще один шаг в сторону защиты окружающей среды – постановка масштабных задач по сокращению потребления энергетических и материальных ресурсов.

Еще на этапе разработки изделия учитывается необходимость сокращения воздействия на окружающую среду. При этом учитывается оптимизация потребления ресурсов (упаковочных материалов, сырья и, к примеру, потребления воды конечным потребителем) и сокращение объема образующихся отходов от упаковочных материалов при производстве.





ВЫСОКОЕ КАЧЕСТВО МАТЕРИАЛОВ

## ПОДТВЕРЖДАЕМОЕ ИХ ПРОЧНОСТЬЮ

С НИЗКИМ УРОВНЕМ ВОЗДЕЙСТВИЯ НА ОКРУЖАЮЩУЮ СРЕДУ, ЯВЛЯЕТСЯ ЗАЛОГОМ ВЫСОКОГО УРОВНЯ ГИГИЕНЫ ЛЮДЕЙ ПО ВСЕМУ МИРУ

Все наши чугунные ванны покрыты титановой эмалью — высококлассного материала, отличающегося максимальной устойчивостью к истиранию, царапинам и механическому воздействию и не оказывающего негативного воздействия на окружающую среду.

В ВИДУ КОНТРОЛЯ КАЧЕСТВА МЫ ВСЕГДА РАБОТАЕМ НАПРЯМУЮ С ВЕДУЩИМИ МИРОВЫМИ ПОСТАВЩИКАМИ ЭМАЛИ И СТАЛИ, ЧТО ПОЗВОЛЯЕТ НАМ ПОЛЬЗОВАТЬСЯ УСЛУГАМИ СПЕЦИАЛЬНО СФОРМИРОВАННОЙ ГРУППЫ ИНЖЕНЕРОВ, ХИМИКОВ, ДИЗАЙНЕРОВ, ТЕХНОЛОГОВ И ОПЕРАТОРОВ ПРОИЗВОДСТВА, ПОСТОЯННО РАБОТАЮЩИХ В ТЕСНОМ СОТРУДНИЧЕСТВЕ С ЦЕЛЬЮ СОЗДАНИЯ ФОРМУЛ СПЕЦИАЛЬНЫХ ЭМАЛЕЙ И СТАЛИ, ЧТОБЫ ПРЕДОСТАВИТЬ НАШИМ КЛИЕНТАМ НАИЛУЧШИЕ В МИРЕ РЕШЕНИЯ.

**VH+REOUS TITANIUM ENAMEL**  
anti-bacterial technology castIRON



### ХИМИКАТЫ И КРАСИТЕЛИ

СЕРНАЯ КИСЛОТА	УКСУСНАЯ КИСЛОТА	КРАСИТЕЛЬ ЭТАНОЛ МЕТИЛЕНОВЫЙ ГОЛУБОЙ	ГИПОХЛОРИД НАТРИЯ	ГИДРОКСИД НАТРИЯ	КИПЯЩАЯ ВОДА	КИПЯЩАЯ ЛИМОННАЯ КИСЛОТА	ХОЛОДНАЯ ЛИМОННАЯ КИСЛОТА
ISO 28706-1	EN 14516	EN 14516	EN 14516	EN 14516	EN 14516	ISO 28706-2	ISO 28706-1

ИЗМЕНЕНИЕ ТЕМПЕРАТУРЫ	ИЗНОС И ЦАРАПИНЫ	ТОЧНОСТЬ РАЗМЕРОВ	ГРИБОК И БАКТЕРИИ	ПРОЧНОСТЬ ДНА
EN 14516 Максимальная эффективность	EN 14688	EN 14516 / EN 232	Максимальная эффективность	EN 14516

Основная цель зеленого / экологического строительства — использование безвредных для окружающей среды и ресурсоэффективных процессов на всех этапах жизненного цикла здания с целью снижения общего влияния на здоровье человека и окружающую среду.

Разработка, техническое обслуживание и демонтаж играют ключевую роль в этих процессах, и в рамках этой концепции использование изделий из стали, покрытой стекловидной эмалью, способствует значительному снижению количества отходов и уровня загрязнения, замедляет ухудшение экологической обстановки и истощение ресурсов.

Сокращается потребление, поскольку чугунные ванны, покрытые стекловидной эмалью, могут быть полностью переработаны, что гарантирует устойчивое и социально ориентированное развитие.



СОЦИАЛЬНО-ЭКОЛОГИЧЕСКАЯ  
ОТВЕТСТВЕННОСТЬ КОМПАНИИ



# ЧУГУННЫЕ ВАННЫ



USA  
Ср. 09

ARTIC  
Ср. 11

AUSTRALIA  
Ср. 13

AMERICA  
Ср. 15



ХРОМИРОВАННЫЕ  
РУЧКИ



ANTI-SLIP



МЕТАЛЛИЧЕСКИЕ  
НОЖКИ



ОТВЕРСТИЯ  
ПОДСВЕИТЕЛИ



СЛИВНОЙ  
ПЛАТИН

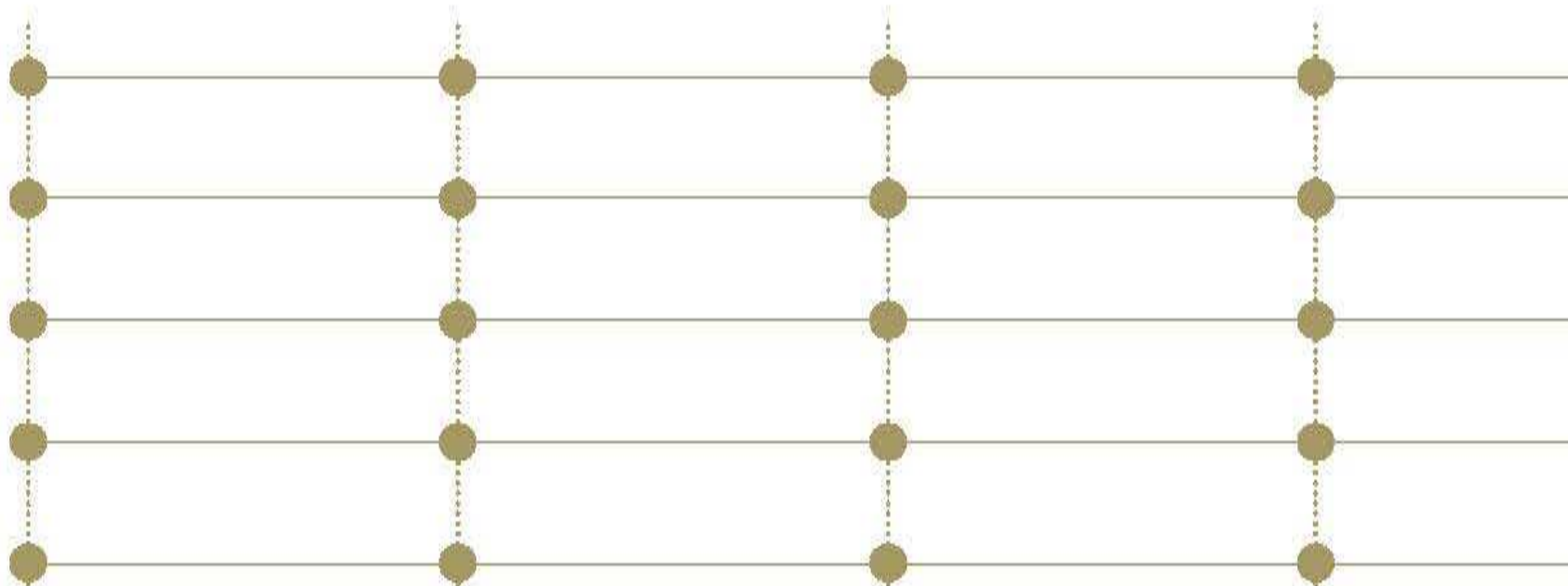



**AMERICA WITH APRON**

Стр. 17



**ASIA**

Стр. 19



**AFRICA**

Стр. 21







**AFRICA WITH SEAT**

Стр. 23



**АКСЕССУАРЫ**

Стр. 25

Аксессуары	AMERICA WITH APRON	ASIA	AFRICA	AFRICA WITH SEAT	АКСЕССУАРЫ
 ХРОМИРОВАННЫЕ РУЧКИ	●	●	●	○	
 ANTI-SLIP	●	●	●	○	
 МЕТАЛЛИЧЕСКИЕ НОЖКИ	●	●	●	●	
 ОТВЕРСТИЯ ПОД СМЕСИТЕЛИ	●	●	●	○	
 СЛИВНОЙ КЛАПАН	●	●	●	●	



# USA

Отдельностоящая чугунная ванна с двумя приподнятыми спинками. Эта эксклюзивная ванна стоит на четырёх элегантных ножках, которые не только выполняют функцию опоры, но и выступают в качестве декоративных элементов. Стильная ванна будет идеально смотреться как в современном, так и в классическом интерьере. Внешняя поверхность может быть выполнена в одном из четырех доступных цветов (серый, белый, бордо и насыщенный синий).



#### В КОМПЛЕКТЕ:

- противоскользящее покрытие
- заземляющая шина для уравнивания потенциалов

#### МОНТАЖНЫЕ ЭЛЕМЕНТЫ

- Доступные варианты ножек для ванны:
  - "Classic" (Классика)
  - "Eagles" (Орлы)
  - "Lions" (Львы)
- Специальный донный клапан из хромированной латуни
- Напольный смеситель для ванны/душа

#### ДОСТУПНЫЕ ЦВЕТА

- Внутренняя поверхность: белый
- Внешняя поверхность: белый, серый, бордо, насыщенный синий

#### ПРИМЕЧАНИЯ

- 30 лет гарантии
- на 100% пригодна для вторичной переработки

#### Повышенная износостойкость:

Устойчивость к механическому воздействию, царапинам, истиранию, не выцветает и обладает светостойкостью. Подтверждена устойчивость к химическим агентам и красящим веществам в соответствии со стандартами ISO 28706-1, ISO 28706-2 и EN 14516.

#### СТАНДАРТЫ

Маркировка CE в соответствии с EN 14516-CL1+CL2



EAGLES  
Код: APMUSAEGO



CLASSIC  
Код: APMUSACLO



LIONS  
Код: APMUSALIO



ref. Vol.  
B85U 152  
\* 70 l/lts displacement on average.

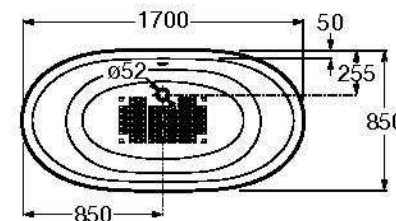
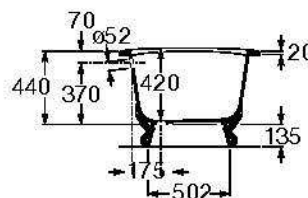
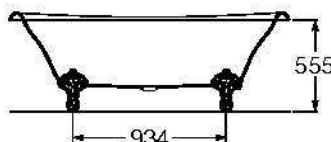



USA



# ARTIC

Роскошная двусторонняя ванна с элегантным симметричным корпусом, который будет прекрасно смотреться в любом интерьере. Встроенные подлокотники и спинки повторяют форму тела и дарят исключительный комфорт во время купания. В этой шикарной модели предусмотрена полноразмерная полка, на которой можно хранить принадлежности для купания или использовать ее для установки смесителей и фитингов.



## В КОМПЛЕКТЕ:

- Противоскользящее покрытие
- Заземляющая шина

## АКСЕССУАРЫ:

- Хромированные ручки, модель Artic
- Отверстия для смесителей

## МОНТАЖНЫЕ ЭЛЕМЕНТЫ

- Металлические ножки
- Сливной клапан
- Смесители

## РАЗМЕРЫ:

- 1700 x 850 mm

## ДОСТУПНЫЕ ЦВЕТА

- Белый

## ПРИМЕЧАНИЕ

- 30 лет гарантии
- на 100% пригодны для вторичной переработки

## Повышенная износостойкость:

Поверхность ванны устойчива к механическому воздействию, царапинам,



стиранию, не выцветает и обладает светостойкостью. Подтверждена устойчивость к химическим агентам и красящим веществам в соответствии со стандартами ISO 28706-1, ISO 28706-2 и EN 14516.

## СТАНДАРТЫ

Маркировка CE в соответствии с EN 14516-CL1+CL2



ref. \*Vol.  
F79R 155  
\*70 litres displacement on average.

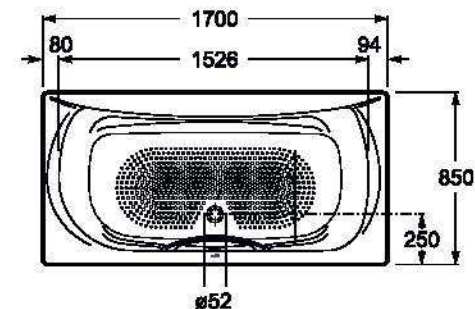
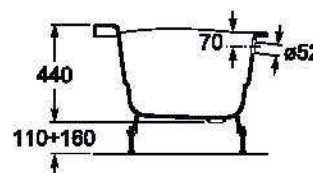
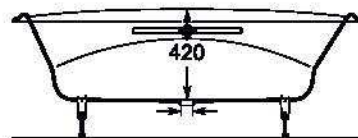



ARTIC



# AUSTRALIA

Большая вместимость  
и плавные линии,  
сглаживающие крупные  
габариты ванны, позволяют  
вам насладиться купанием на  
совершенно новом уровне.



#### В КОМПЛЕКТЕ:

- Противоскользящее покрытие
- Заземляющая шина для уравнительного соединения.

#### АКСЕССУАРЫ:

- Хромированные ручки, модель "Fresh", "Pure"
- Отверстия для смесителей

#### МОНТАЖНЫЕ ЭЛЕМЕНТЫ

- Металлические ножки
- Сливной клапан
- Смесители

#### РАЗМЕРЫ:

- 1700 x 850 mm

#### ДОСТУПНЫЕ ЦВЕТА

- Белый

#### ПРИМЕЧАНИЕ

- 30 лет гарантии
- на 100% пригодны для вторичной переработки



#### Повышенная износостойкость:

Поверхность ванны устойчива к механическому воздействию, царапинам, истиранию, не выцветает и обладает светостойкостью. Подтверждена устойчивость к химическим агентам и красящим веществам в соответствии со стандартами ISO 28706-1, ISO 28706-2 и EN 14516.

#### СТАНДАРТЫ

Маркировка CE в соответствии с EN 14516-CL1+CL2



ref. Vol.  
F79T 140  
\*70 litres displacement ton average.

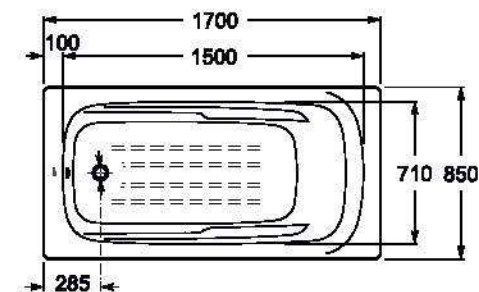
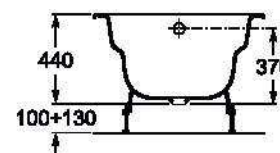
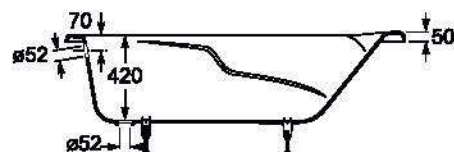





# AMERICA

Благодаря сочетанию изогнутых линий и продуманному дизайну эта ванна добавляет элегантности в интерьер. Подголовник и небольшой уклон в области спины повышают комфорт во время купания.



#### АКСЕССУАРЫ:

- Хромированные ручки, модель America
- Отверстия для смесителей

#### МОНТАЖНЫЕ ЭЛЕМЕНТЫ

- Металлические ножки
- Сливной клапан
- Смесители

#### РАЗМЕРЫ:

- 1700 x 800 mm
- 1600 x 800 mm
- 1500 x 800 mm
- 1400 x 750 mm

#### ДОСТУПНЫЕ ЦВЕТА

- Белый

#### ПРИМЕЧАНИЕ

- 30 лет гарантии
- на 100% пригодны для вторичной переработки

#### Повышенная износостойкость:

Поверхность ванны устойчива к механическому воздействию, царапинам, истиранию, не выцветает и обладает светостойкостью. Подтверждена устойчивость к химическим агентам и красящим веществам в соответствии со стандартами ISO 28706-1, ISO 28706-2 и EN 14516.

#### СТАНДАРТЫ

Маркировка CE в соответствии с EN 14516-CL1+CL2

#### В КОМПЛЕКТЕ:

- Противоскользящее покрытие
- Заземляющая шина для уравнительного соединения.

ref.	A	B	C	D	Vol
F78M	1700	800	1490	680	120
F68M	1600	800	1390	680	107
F58M	1500	800	1290	680	100
F45M	1400	750	1190	630	75

\*70 litres displacement on average.

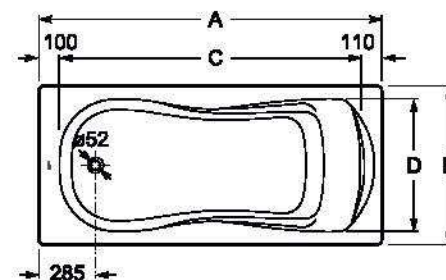
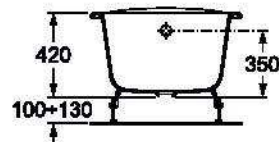
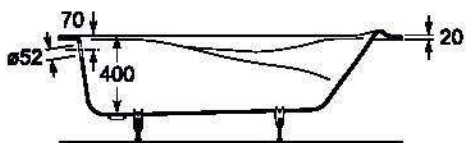



AMERICA



# AMERICA WITH APRON

Чугунная ванна  
с фартуком для  
установки в нишу.



#### В КОМПЛЕКТЕ:

- Противоскользящее покрытие
- Заземляющая шина для уравнивающего соединения.

#### АКСЕССУАРЫ:

- Хромированные ручки (модель Fresh или Pure), отверстия для смесителей

#### МОНТАЖНЫЕ ЭЛЕМЕНТЫ

- Металлические ножки
- Сливной клапан
- Смесители

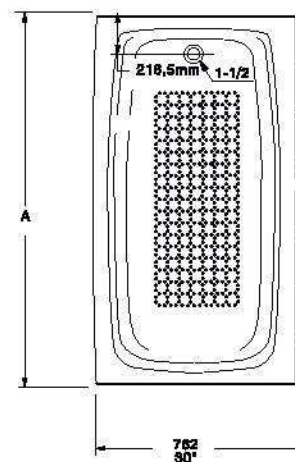
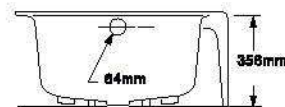

#### РАЗМЕРЫ:

- 1524 x 760 mm (60" x 30")
- 1372 x 800 mm (54" x 30")

#### ДОСТУПНЫЕ ЦВЕТА

- Белый

#### ПРИМЕЧАНИЕ

- 30 лет гарантии
- на 100% пригодны для вторичной переработки

#### Повышенная износостойкость:

Поверхность ванны устойчива к механическому воздействию, царапинам, истиранию, не выцветает и обладает светостойкостью. Подтверждена устойчивость к химическим агентам и красящим веществам в соответствии со стандартами ISO 28706-1, ISO 28706-2 и EN 14516.

#### СТАНДАРТЫ

Маркировка CE в соответствии с EN 14516-CL1+CL2

ref.	A	Vol
F5DM	1524 x 760 mm (60" x 30")	65
F3DM	1372 x 800 mm (54" x 30")	60
F5EM	1524 x 760 mm (60" x 30")	65
F3EM	1372 x 800 mm (54" x 30")	60

\*70 litres displacement at age...





# ASIA

Благородные утонченные линии — отличительная черта коллекции Asia. Идеальное решение для создания изысканного классического интерьера.

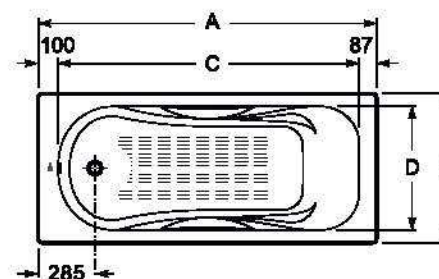
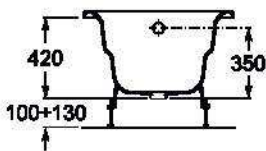
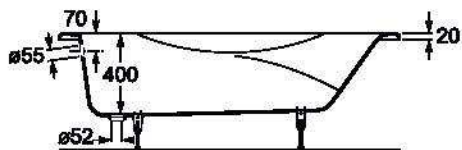

#### В КОМПЛЕКТЕ:

- Противоскользящее покрытие
- Заземляющая шина для уравнительного соединения.

#### АКСЕССУАРЫ:

- Хромированные ручки (модель Fresh или Pure)
- Отверстия для смесителей

#### МОНТАЖНЫЕ ЭЛЕМЕНТЫ

- Металлические ножки
- Сливной клапан
- Смесители

#### РАЗМЕРЫ:

- 1700 x 750 mm
- 1600 x 750 mm
- 1500 x 750 mm
- 1700 x 700 mm
- 1600 x 700 mm

#### ДОСТУПНЫЕ ЦВЕТА

- Белый



#### ПРИМЕЧАНИЕ

- 30 лет гарантии
- на 100% пригодны для вторичной переработки

#### Повышенная износостойкость:

Поверхность ванны устойчива к механическому воздействию, царапинам, истиранию, не выцветает и обладает светостойкостью. Подтверждена устойчивость к химическим агентам и красящим веществам в соответствии со стандартами ISO 28706-1, ISO 28706-2 и EN 14516.

#### СТАНДАРТЫ

Маркировка CE в соответствии с EN 14516-CL1+CL2

ref.	A	B	C	D	Vol.
F76A	1700	750	1513	630	≈118°
F85A	1800	750	1413	630	≈100°
F55A	1500	750	1313	630	≈85°
F70A	1700	700	1513	580	≈110°
F80A	1800	700	1413	580	≈85°

\*° the displacement on average.





# AFRICA

Эта модель — образец функциональности. Четкие линии идеально вписываются в любой стиль, а широкий выбор размеров поможет подобрать решение для любого помещения.



## В КОМПЛЕКТЕ:

- Противоскользящее покрытие
- Заземляющая шина для уравнительного соединения.

## АКСЕССУАРЫ:

- Хромированные ручки (модель Fresh или Pure)
- Отверстия для смесителей

## МОНТАЖНЫЕ ЭЛЕМЕНТЫ

- Металлические ножки
- Сливной клапан
- Смесители

## РАЗМЕРЫ:

- 1700 x 700 mm
- 1600 x 700 mm
- 1500 x 700 mm
- 1400 x 700 mm
- 1200 x 700 mm
- 1000 x 700 mm

## ДОСТУПНЫЕ ЦВЕТА

- Белый

## ПРИМЕЧАНИЕ

- 30 лет гарантии
- на 100% пригодны для вторичной переработки

## Повышенная износостойкость:

Поверхность ванны устойчива к механическому воздействию, царапинам, истиранию, не выцветает и обладает светостойкостью. Подтверждена устойчивость к химическим агентам и красящим веществам в соответствии со стандартами ISO 28706-1, ISO 28706-2 и EN 14516.

## СТАНДАРТЫ

Маркировка CE в соответствии с EN 14516-CL1+CL2

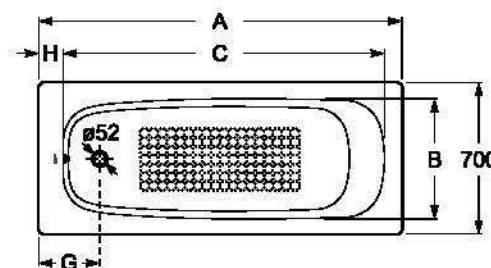
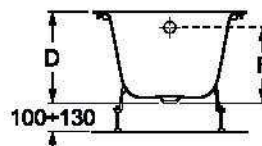
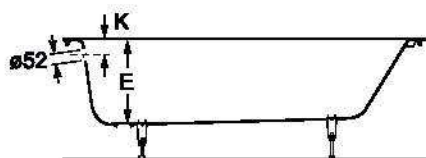

ref.	A	B	C	D	E	F	G	H	K	Vol.
F70F	1700	1930	570	420	400	350	285	100	70	≈115*
F60F	1600	1430	570	420	400	350	285	100	70	≈100*
F50F	1500	1330	570	420	400	350	285	100	70	≈85*
F40F	1400	1230	580	420	400	350	285	100	70	≈75*
F20F	1200	1080	600	380	370	330	280	75	80	≈60*
F00F	1000	850	550	380	370	330	280	75	80	≈30*

\*70 litres displacement on average.





# AFRICA WITH SEAT

Эта небольшая ванна создана специально для детей с учетом требований к комфорту и безопасности — идеальное решение для маленьких членов вашей семьи.



#### В КОМПЛЕКТЕ:

- Заземляющая шина для уравнительного соединения.

#### МОНТАЖНЫЕ ЭЛЕМЕНТЫ

- Металлические ножки

#### ДОСТУПНЫЕ ЦВЕТА

- Белый

#### ПРИМЕЧАНИЕ

- 30 лет гарантии
- на 100% пригодны для вторичной переработки

#### Повышенная износостойкость:

Поверхность ванны устойчива к механическому воздействию, царапинам, истиранию, не выцветает и обладает светостойкостью. Подтверждена устойчивость к химическим агентам и красящим веществам в соответствии со стандартами ISO 28706-1, ISO 28706-2 и EN 14516.

#### СТАНДАРТЫ

Маркировка CE в соответствии с EN 14516-CL1+CL2



ref.	*Vol. (l/мес)
F08F	90

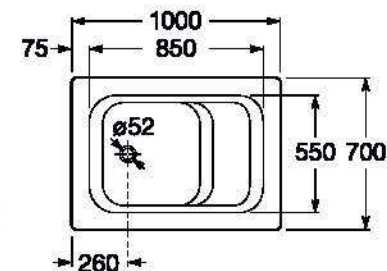
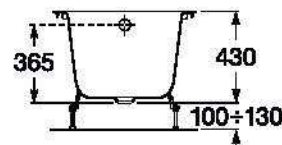
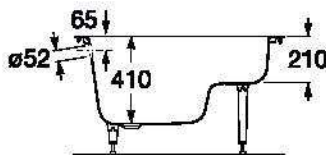



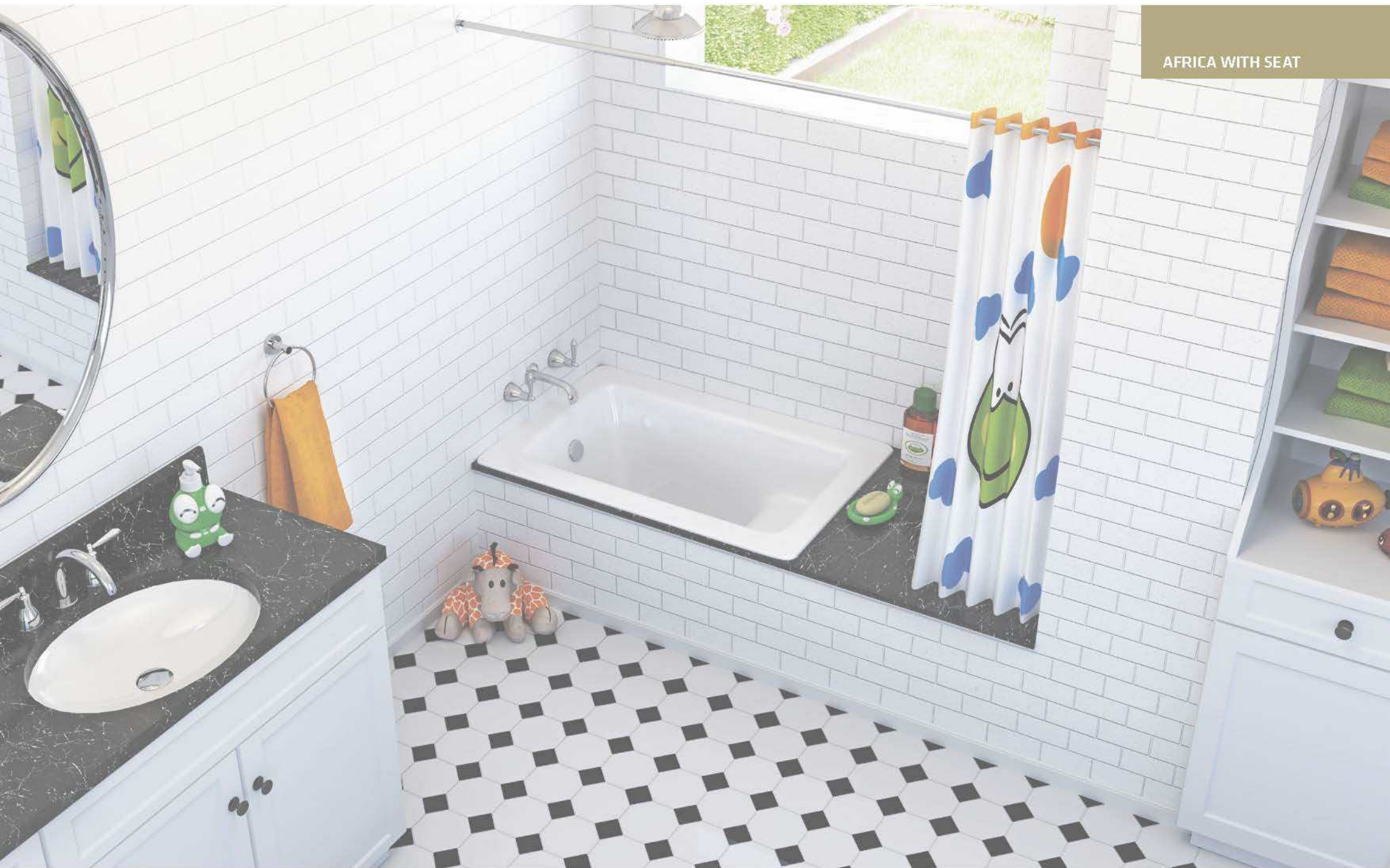



# АКСЕССУАРЫ:



## РУЧКИ



### **A00ACRPR1**

Ручки (пара) Хромированная модель PURE.



### **A00ACRNT1**

Ручки (пара) Хромированная модель NATURE.



### **A00ACRFR1**

Ручки (пара) Хромированная модель FRESH.



### **A00ACRAR1**

Ручки (пара) Хромированная модель ARTIC.



### **A00ACRAM1**

Ручки (пара) Хромированная модель AMERICA.

## ПРОТИВОСКОЛЬЗЯЩЕЕ ПОКРЫТИЕ

Противоскользящее покрытие на дне обеспечивает безопасность.



## АКСЕССУАРЫ:

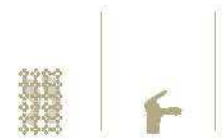

## ДОПОЛНИТЕЛЬНЫЕ ВОЗМОЖНОСТИ

Конструкция ванн BLB позволяет добавлять дополнительные возможности (например, просверлить отверстия для смесителей и ручек).

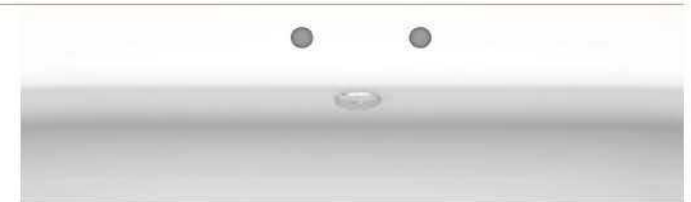

## Комплект для ремонта эмали

A00KITR00



# АКСЕССУАРЫ:



## МОНТАЖНЫЕ ЭЛЕМЕНТЫ

### НОЖКИ ВАННЫ



APMCAST01

НАБОР ЧУГУННЫХ НОЖЕК CASTFEET (УСТАНАВЛИВАЕТСЯ НА БОЛТАХ)

Для быстрой и легкой установки наших ванн. Обеспечивают максимальную устойчивость.  
Доступно для моделей Artic, Australia, America, Asia, Africa

APMCASTS1

НАБОР ЧУГУННЫХ НОЖЕК CASTFEET (УСТАНАВЛИВАЕТСЯ НА БОЛТАХ)

Для быстрой и легкой установки наших ванн.  
Обеспечивают максимальную устойчивость.  
Доступно для модели Africa с сиденьем



## МОНТАЖНЫЕ ЭЛЕМЕНТЫ

### АКСЕССУАРЫ:



### СЛИВНЫЕ КЛАПАНЫ - ВАННЫ

A00VAUT60	01	Телескопический слив-перелив для ванны (с латунной пробкой, сифоном, хромированной ручкой и крышкой).
A00VALC60	02	Сливной переливной клапан (с сифоном, переливом и соединительной трубой).
A00VSMP60	03	Сливной переливной клапан (с переливом и нижней соединительной трубой)



### КАБИНКИ ДЛЯ ДУША

#### НАДЕЖНАЯ ЗАЩИТА

В настоящее время доступен широкий выбор ограждений для ванны, полностью совместимых со всеми моделями ванн BLB, которые можно установить на края ванны. Данное решение состоит из двух панелей (одна фиксированная и одна поворотная), которые обеспечивают надежную защиту.

Материалы: хромированная или белая рамка, закаленное безопасное стекло толщиной 6 мм.

**ADSTERBN1** - 1 боковая фиксированная шторка со стабилизирующим стержнем, крепящимся к стене Размеры (левой/правой прямоугольной ванны): 900x1500 мм

**ADSTERBN2** - 1 боковая шарнирная дверца с поворотом на 180° и 1 фиксированная панель Размеры (левой/правой прямоугольной ванны): 1200x1500 мм

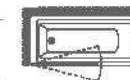
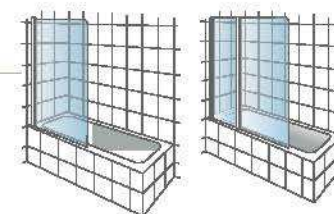

BATHUS SIMPLE  
PANEL ENCLOSURE  
(REVERS-IBLO)

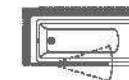

BATHUS DOUBLE  
PANEL ENCLOSURE  
(REVERS-IBLO)





MORE INFO AT [WWW.BLB.PT](http://WWW.BLB.PT)

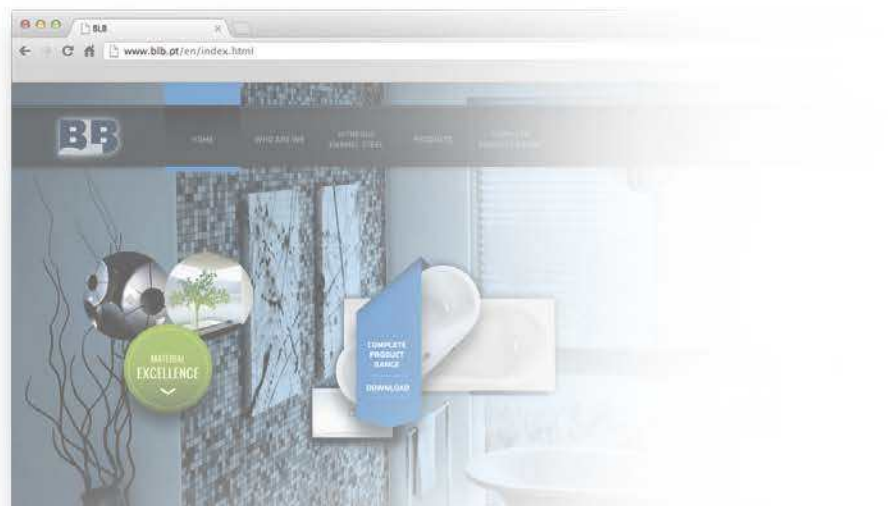

Все данные, представленные в этом каталоге, могут быть изменены или обновлены без предварительного уведомления.

Иллюстрации схожи и возможны технические изменения, ошибки или допуски.

Гарантийные условия подчинены техническим характеристикам продуктов или других спецификаций.

Свяжитесь с нами для получения более подробной информации.

© 2014 BLB, S.A.







BLB - INDÚSTRIAS METALÚRGICAS, S.A. Apartado (P.O. Box) 3041 - Alagôa . 3754-901 Águeda - Portugal  
Tel. +351 234 630 410 . Fax +351 234 630 416 . GPS Coordinates: 40° 35' 32.8" N . 8° 27' 40.5" W . blb@blb.pt . www.blb.pt

