

Каталог Visign
2010/2011



viega

Зарегистрированный торговый знак:



Год основания::

1899

Фирма:

Viega GmbH & Co. KG

Отделения:

Головное предприятие Аттендорн в Вестфалии
 Филиал предприятия Аттендорн-Эннест в Вестфалии
 Филиал предприятия Леннштадт Эльспе в Вестфалии
 Филиал предприятия Гроссгеринген в Тюрингии
 Филиал предприятия Габо Нидервинклинг в Баварии

Адреса:

Viega GmbH & Co. KG
 Sanitär- und Heizungssysteme
 Postfach 4 30/4 40
 57428 Attendorf

Viega Platz 1
 57439 Attendorf

Телефон:

02722 61-0

E-Mail:

info@viega.de

Telefax:

02722 61-1415

Internet:

www.viega.de

Telex:

876 717 viea d

Telegramm:

Viega Attendorf

Банковские реквизиты:

Sparkasse Attendorf-Lennestadt-Kirchhundern
 (BLZ 462 516 30) Konto-Nr. 18
 BIC/SWIFT-WELADED1ALK, IBAN DE81 4625 1630 0000 0000 18
 Deutsche Bank AG Siegen (BLZ 460 700 90) Konto-Nr. 5 320 189
 BIC/SWIFT-DEUTDEDK460, IBAN DE65 4607 0090 0532 0189 00
 Commerzbank AG Attendorf (BLZ 460 400 33) Konto-Nr. 8 577 785
 BIC/SWIFT-COBADEFFXXX, IBAN DE76 4604 0033 0857 7785 00
 Postbank Köln (BLZ 370 100 50) Konto-Nr. 125 267-501
 BIC/SWIFT-PBNKDEFF, IBAN DE63 3701 0050 0125 2675 01
 Danske Bank Hamburg (BLZ 203 205 00) Konto-Nr. 4 989 404 520
 BIC/SWIFT-DABADEHH, IBAN DE53 2032 0500 4989 4045 20

Идентификационный номер
 по уплате налога с оборота:

DE 126 180 387

Код изготовителя
 (международный регистрационный номер — ILN):

40 15211 00000 4
 При замене последних 6 цифр кода на номер
 артикула получается EAN-код

Водопроводные и отопительные системы фирмы Viega являются признанным фирменным товаром: марочным продуктом с системной гарантией.

Исходя из этого, для марочной продукции фирмы Viega с ZVSHK и ВНКС заключены Соглашения о гарантийных обязательствах. Исключение: резьбовые фитинги из латуни и удлинители из латуни. Выбор сырья для самых высоких требований к изделиям, современные производственные технологии, применение вспомогательных средств, а также использование упаковки осуществляется с соблюдением строжайших экономических и экологических норм. Благодаря этому продукция фирмы Viega считается образцом качества у архитекторов, проектировщиков, оптовых фирм и монтажных организаций, связанных с инженерным оборудованием зданий. Сбыт продукции

осуществляется традиционным образом – через оптовую сеть.

Система управления контролем качества фирмы Viega сертифицирована по DIN EN ISO 9001.

Иллюстрации и информация, приведенная в данном каталоге, не являются постоянными и обязательными. Мы оставляем за собой право внесения инновационных изменений. Размеры указаны в мм или DN, резьба в дюймах. VE = минимальная упаковочная партия.

1. Заключение договора:

Для всех заказов действуют исключительно приведенные ниже условия. Какие-либо условия заключения сделок на закупку, противоречащие им, не имеют правовой силы. С выдачей заказа или приемкой поставки заказчик подтверждает наши условия. Заказ становится для нас обязательным с нашим письменным подтверждением или осуществленной поставкой. Если подтверждение заказа не осуществляется, им считается наш счет. Изменения, дополнения и прочие договоренности обязательны только в том случае, если они подтверждены нами в письменной форме.

2. Предложение, цены, право на изменение цены:

Наши предложения не несут с собой никаких обязательств. Под нашими ценами понимаются цены в евро, с завода-изготовителя, включая упаковку, фрахт, пересылку и таможенные расходы на территории Германии. Условия поставки зависят от соответствующей договоренности. Все обратные отсылки требуют предварительной договоренности с нами. Обратные отсылки, не связанные с нашей ответственностью, должны быть осуществлены франко, мы выставляем в счет 20% стоимости товара, не менее 15,00 евро в качестве сбора за обработку. Для всех заказов - в том числе заказов по требованию и поставке товара частями - мы оставляем за собой право, рост стоимости материалов и рабочей силы в рамках и для компенсации перекладывать подобное повышение расходов на заказчика в период между заключением договора и поставкой.

3. Переход расходов по отсылке и риска:

Весь риск по отсылке даже при поставке франко-фрахт несет заказчик. Мы не несем никакой ответственности за повреждения и потери, полученные при транспортировке. Если отсылка задерживается по причинам, не зависящим от нас, то с момента сообщения заказчику о нашей готовности к отсылке весь риск переходит к нему.

4. Условия платежа:

Наши счета должны быть оплачены в евро, "свободно от почтовой оплаты", и без издержек, в г. Аттендорн, согласно оговоренным условиям. По истечении срока платежа мы выставляем в счет 5% от суммы платежа, оставляя за собой право на выставление более высокого счета за убытки от просрочки. При оплате векселями и чеками расчет считается произведенным только после их оплаты. Дисконт и издержки оплачиваются за счет заказчика. При оплате векселями не обеспечивается никаких скидок. Сконто на новые счета не допускаются до тех пор, пока полностью не оплачены старые, подлежащие оплате счета. Векселя и счета мы принимаем только с целью исполнения, векселя только по заключению особой договоренности. Независимо от срока действия принятых векселей или обеспеченной пролонгации наши требования должны быть оплачены незамедлительно, если заказчик не выполняет условий платежа, либо становятся известными обстоятельства, которые ставят под сомнение его кредитоспособность.

В подобном случае мы оставляем за собой право производить поставки только после проведения предоплаты или предоставления залога или по истечении соответствующей отсрочки расторгнуть договор и/или потребовать возмещения ущерба.

5. Обязанности по отправке и приемке, урегулирование ответственности:

Срок поставки начинается с момента выяснения всех подробностей ее исполнения и достижения согласия обеих сторон по всем условиям сделки. Проводимые нами указания сроков поставки производятся согласно намерениям, имеют приблизительную обязательность и могут отличаться от действительных сроков поставки. По истечении срока заказчик обязан предоставить нам отсрочку исполнения нашей поставки. Если же наша поставка не выполняется даже по истечении этой отсрочки по причинам, зависящим от нас, заказчик имеет право

расторгнуть договор касательно данной поставки. Притязания на возмещение ущерба, вызванного невыполнением поставки или поздним ее выполнением, исключены, за исключением тех случаев, когда мы или наши представители при исполнении обязательств совершили грубые просчеты. Форс-мажорные обстоятельства и обстоятельства, за которые мы не несем ответственности (например, эксплуатационные неисправности, забастовки) и которые мешают своевременному исполнению договора, позволяют нам соответствующим образом сместить выполнение принятых обязательств на более поздний срок или, в том случае, если наши действия становятся невыполнимыми, полностью или частично, вытекающих из договора. Если отсылка задерживается по желанию заказчика или в связи с зависящими от него обстоятельствами, мы выставляем в счет заказчику, начиная с одного месяца, истекшего с момента готовности к отправке, расходы, связанные с хранением, или соответствующую плату за хранение на складе, не менее, однако, чем 0,5% от суммы счета за каждый месяц. По безрезультатному истечению соответствующей отсрочки мы имеем право иным образом воспользоваться предметом поставки и произвести отправку товара заказчику в течение соответствующим образом продленного срока. Возможна поставка по частям.

6. Претензии по качеству, гарантийные обязательства, урегулирование ответственности:

Не нарушая существующих при двусторонней торговой сделке обязанностей по контролю и обеспечению качества согласно §§ 377, 378 Торгового кодекса (HGB), заказчик обязан уведомить нас о претензиях по поводу некачественной, неполной или неверной поставке незамедлительно по получению товара, в любом случае, однако, до проведения монтажа, последующей обработки или перепродажи, а в случае явных недостатков - незамедлительно после получения сведения о них. По нашему требованию заказчик обязан подлежащий рекламации товар переслать нам обратно в состоянии поставки. В случае справедливых претензий по качеству мы обязаны провести бесплатный ремонт поставленного товара или, соответственно, по выбору, поставку нового товара. Вместо этого либо в том случае, если не удается проведение ремонта или повторной отправки нового товара, мы оставляем за собой право записать на кредит счет уменьшение стоимости либо подлежащий рекламации товар принять обратно с возмещением покупной цены. Иные гарантии, особенно претензии на возмещение косвенного ущерба, независимо от юридических оснований, будь то они вытекают из договора или из вины при заключении договора, исключены, за исключением тех случаев, когда они вызваны грубыми ошибками с нашей стороны или со стороны наших руководящих служащих. В случае грубого нарушения основных обязательств наша ответственность не исключена. В последнем случае, однако, возможные притязания ограничиваются возмещением могущего быть предвиденным в момент заключения договора ущерба.

7. Особые положения по урегулированию гарантийных сроков для программ Pexfit, Profipress, Sanpress и Sanpress Inox:

На поставке в области этих программ (для программ Sanpress и Sanpress INOX на техническое оборудование зданий для хозяйственно-питьевого водоснабжения согласно DIN 1988 и для программ Pexfit и Profipress на системы отопления согласно DIN 4751) мы предоставляем продление гарантийного срока и срока давности наших существующих согласно данным условиям гарантийных обязательств до 5 лет с даты поставки, но не более 6 лет с даты изготовления. Для определения даты изготовления решающим признаком служит маркировка на поставленных трубах из PE-X или нержавеющей стали.

8. Зачет взаимных требований:

Относительно наших требований заказчик может выставить только бесспорные или вступившие в законную силу встречные требования.

9. Иная ответственность (ограничение и исключение):

За исключением ранее отрегулированных претензий, вытекающих из гарантийных обязательств и последствий просрочки, мы не несем никакой ответственности, за исключением тех случаев, если ущерб вызван грубой ошибкой с нашей стороны или нарушением основных обязательств со стороны наших представителей при исполнении обязательств. Это особо касается претензий на возмещение ущерба, вызванного ошибкой перед или при заключении договора, нарушением положительного исполнения договора, недозволенными действиями. Это не касается претензий, основанных на снятии обязательств по качеству продукции.

10. Сохранение права собственности:

а) Мы сохраняем за собой право собственности на предмет поставки (товар) до тех пор, пока не будут оплачены все наши требования относительно заказчика, вытекающие из деловых отношений, включая возникшие впоследствии требования, в том числе из заключенных одновременно или в более поздний срок договоров. В случае претензий или других посягательств третьих лиц, заказчик обязан незамедлительно уведомить нас об этом.

б) Заказчик имеет право подвергнуть дальнейшей обработке или перепродать предмет поставки, используя при этом принятый порядок ведения дел. Данное положение теряет свою силу, если заказчик просрочивает платежи, а также в случае банкротства фирмы или согласительного производства для предотвращения банкротства. Он обязуется, товар с ограничениями перепродавать только с сохранением нашего права собственности и обеспечивать переход требований, вытекающих из перепродажи, согласно пунктам д) и е) к нам. В качестве перепродажи считается также использование товара с ограничениями для выполнения подрядных договоров и подрядных договоров на выполнение работы из материала подрядчика. Относительно иного распоряжения товаром с ограничениями, особенно при передаче в залог или передачи в собственность в порядке обеспечения, он не имеет никаких прав. Кроме того, ему запрещается передавать требования, вытекающие из передачи нашего товара, третьим лицам.

в) Выполняя обработку и переработку товара с ограничениями, заказчик не получает права собственности в смысле § 950 Гражданского кодекса (BGB) на новый товар. Обработка или преобразования выполняются для нас, не превнося никаких наших обязательств. Обработанный или переработанный товар считается товаром с ограничениями.

г) При обработке, соединении или смешении товара с ограничениями с другими товарами за нами остается право общей собственности в долевом соотношении суммы счета за товар с ограничениями к сумме счета иных используемых товаров. Если наше право собственности теряется в связи с соединением, смешением или переработкой, заказчик передает нам принадлежащие ему в данный момент права собственности и права преимущества на новое изделие или новый товар в объеме суммы счета на товар с ограничениями, в случае обработки в долевом соотношении суммы счета за товар с ограничениями к сумме счета иных используемых товаров, и сохраняет их бесплатно для нас. Наши права общей собственности считаются товаром с ограничениями.

д) Требования заказчика, вытекающие из перепродажи, передаются нам уже в данный момент времени. Они служат для обеспечения гарантий в том же объеме, что и товар с ограничениями.

е) Если товар с ограничениями перепродается заказчиком вместе с иными товарами, нам передаются требования, вытекающие из перепродажи, в долевом соотношении суммы счета за товар с ограничениями к сумме счета иных

товаров. В случае перепродажи товаров, на которые мы имеем общую собственность согласно пункту г), нам передается часть требований, соответствующая доле наших прав общей собственности. Если заказчик продает эти требования в рамках действительного факторинга, что требует нашего разрешения, то он передает нам требования, вытекающие в данном случае по факту.

ж) По нашему требованию заказчик обязан предоставить нам точный перечень его требований с указанием имени и адреса получателя, сообщить о передаче своему получателю и предоставить нам всю информацию, требуемую для предъявления переходящих требований. Заказчик уполномочивает нас, в случае задержки исполнения платежей или ухудшения его имущественного положения, сообщить получателю и переходе требований и самостоятельно взыскать по требованиям. Мы имеем право проведения нашими экспертами проверки состава переходящих требований на основании бухгалтерии заказчика. Заказчик обязан передать нам перечень еще имеющихся товаров с ограничениями.

з) При текущем счете сохраняемое право собственности и все права служат в качестве гарантий на наше полное требование сальдо, включая проценты и расходы.

и) Если сумма имеющихся гарантий превышает сумму наших требований более чем на 20 %, то по требованию заказчика мы обязаны в соответствующем объеме деблокировать гарантии по нашему выбору.

к) При оплате чеками, векселями и т. п. оплата считается произведенной заказчиком только после гарантированных платежей. Мы принимаем чеки только с целью исполнения. Оплаты, производимые путем передачи выставленного нами векселя, считаются произведенными только после того, как исключены обратные требования к нам по векселям и/или чекам. Не затрагивая наших дальнейших гарантийных прав, предоставленные нам гарантии сохраняются вплоть до данного момента времени.

л) Все расходы, вытекающие из возвращения во владение - в этом не состоит заявление об отказе - предметом поставки, несет заказчик. Мы имеем право возвращенный предмет поставки использовать для свободной продажи.

11. КATALOGИ, проспекты, предложения, чертежи, материалы:

Все иллюстрации, приведенные в наших каталогах, проспектах, являются необязательными. Указанные в предложениях и чертежах размеры и массы являются только приблизительными. Изделия изготавливаются из различных материалов, например, из латуни, красной литейной бронзы, меди, пластмассы, резины и т. д. Мы оставляем за собой право использовать равноценное или лучшее сырье и предпринимать прогрессивные конструктивные изменения.

12. Место исполнения обязательств, территориальная подсудность, подлежащее применению право:

Местом исполнения является Атендорн. Территориальная подсудность - Ольпе. Относительно всех поставок и услуг действует право Федеративной Республики Германия. Применение законов о международной торговле движимыми вещами и о заключении международных договоров купли-продажи движимых вещей исключено.

13. Ограничительное условие:

В случае недействительности одного или нескольких из данных условий, это не касается действия остальных условий.

14. Защита данных:

Согласно § 20 Закона о защите данных мы сообщаем о том, что мы сохраняем и обрабатываем у себя личные данные заказчика.

Декабрь 2003 г. - Viega/Export

Viega Visign

В этом каталоге мы представляем Вам всю продукцию Viega, которая благодаря высокому качеству и дизайнерским решениям называется Viega Visign. Для их изготовления мы используем только высококачественные материалы, которые смогут придать Вашей ванной комнате неповторимость и индивидуальность.

В этой продукции функциональность идеально сочетается с превосходным внешним видом. В сочетании с модульными элементами Viega эти изделия позволят Вам не ограничивать себя при проектировании и оформлении ванной комнаты.



EAN-код

EAN-номер состоит из постоянного кода изготовителя 4015211 и соответствующего шестизначного артикульного номера, например 305 611. При замене последних шести цифр номера на номер артикула получается EAN-код.

Содержание

Модули для унитазов	6
<u>Базовые элементы:</u>	
Модули	7
Модули для раковины	11
Модуль для раковины и счетчиков	17
Модули для моек	18
Модули для писсуаров	19
Модули для биде	22
Крепеж	23
Базовый элемент	24
Угловой модуль	26
Модули Viega Eco-WC	31
Принадлежности для монтажа	35
Viega Mono Slim	37
Viega Mono Tec	38
Нажимные кнопки Standard для унитазов	41
Нажимные кнопки Visign для унитазов	41
Сенсорные кнопки смыва Visign	49
Гигиена и кнопки смыва Viega	51
Рамки для монтажа кнопок заподлицо	53
Устройства смыва для унитазов и аксессуары	54
Кнопки для писсуаров	58
Рамки для монтажа кнопок для писсуаров заподлицо с плиткой	65
Комплекующие для писсуара	65
Multiplex	67
Rotaplex	70
Multiplex Trio	72
Rotaplex Trio	78
Трубные прерыватели	81
Simplex	83
Citaplex	85
Tempoplex	87
Tempoplex Plus	90
Domoplex	91
Duoplex	93
Varioplex	94
Выпуски	95
Бутылочные сифоны	97
Лотки Advantix для душевых комнат	102
Угловые трапы Advantix	106
<u>Трапы Advantix:</u>	
Трапы для ванных комнат	113
Трапы с изоляцией	120
Насадки с рамками 100 x 100 и 150 x 150 для установки в них решеток 94 x 94 и 143 x 143 мм	121
Дизайн-решетки Visign	122
<u>Напольные трапы:</u>	
Трапы для насадок диаметром 145 мм	126
Насадки и рамки	127
Дизайн-решетки	127

Размеры	шт.	№ артикула
---------	-----	------------

Модули для унитазов

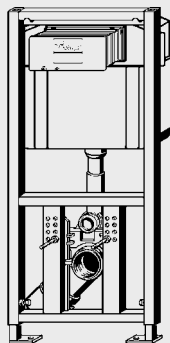

Модуль Vieta Eco Plus,
для навесного унитаза,
стальная рама, порошковое покрытие,

включает:
смывной бачок Visign 2H
для нажимных кнопок Visign
с механизмом двойного смыва
(полный смыв - 9 или 6 л/
малый смыв - ок. 3 л),
заводская установка обеспечивает
мгновенный повторный смыв,
интегрированный вход для
гибкой подводки 1/2,
регулируемое по высоте колено DN 90,
эксцентриковый отвод DN 90/100,
крепеж для монтажа к полу
и для унитаза,
регулировка унитаза по высоте,
саморезы для крепления
к металлическому профилю,
отверстия \varnothing 11 мм для
монтажа к деревянным стойкам,
без нажимной кнопки смыва,
модель 8161.2

Примечание:
нажимная кнопка смыва и
комплектующие - см. группу T5.

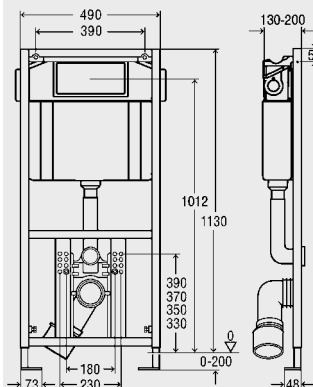

монтажная высота		
1130	12	606 664

Размеры шт. № ар-
тикула

**Базовые элементы:
Модули**

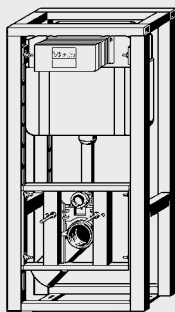

Модуль для унитаза Viegaswift,
для навесного унитаза,
рама из стали
с порошковым напылением,

включает:
сmyвной бакчок Visign 2H-UP
для кнопок смыва Visign,
9 л и механизм
двухобъемного смыва
(полный смыв 9 л, 6 л,
малый смыв 3 л),
заводская установка обеспечивает
мгновенный повторный смыв,
кнопка смыва фронтальная,
интегрированный клапан
для гибкой подводки,
отвод DN 90,
крепеж для унитаза и рамы,
без кнопки смыва,
модель 8139

Примечание:
возможно использование
отвода с вентиляционным
патрубком модель 8310.26
(Группа Т7)
Кнопки смыва и комплектующие см. Группу
Т5

монтажная высота

1130

587 963

Размеры	шт.	№ артикула
---------	-----	------------

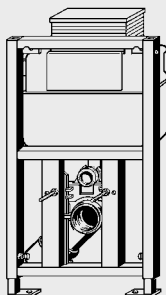

Модуль Viega Eco Plus,
для навесного унитаза,
стальная рама, порошковое покрытие,

включает:
смывной бачок Visign 2L
для нажимных кнопок Visign
с механизмом двойного смыва
(полный смыв - 9 или 6 л/
малый смыв - ок. 3 л),
заводская установка обеспечивает
мгновенный повторный смыв,
интегрированный вход для
гибкой подводки 1/2,
регулируемое по высоте колено DN 90,
эксцентриковый отвод DN 90/100,
крепеж для монтажа к полу
и для унитаза,

регулировка унитаза по высоте,
саморезы для крепления
к металлическому профилю,
отверстия \varnothing 11 мм для
монтажа к деревянным стойкам,
без кнопки смыва,
модель 8137.2

Примечание:
нажимная кнопка смыва и
комплектующие - см. группу T5.

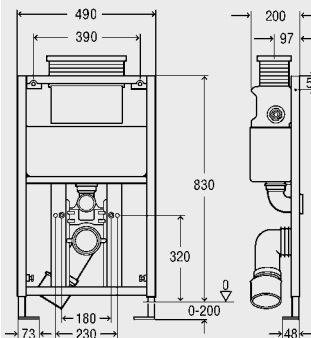

монтажная высота		
830	12	606 695

Размеры	шт.	№ артикула
---------	-----	------------

монтажная высота		
830	12	606 701

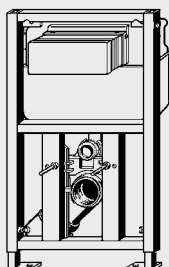

Модуль Viega Eco Plus,
для навесного унитаза,
стальная рама, порошковое покрытие,

включает:
сmyвной бак Visign 2L
для нажимных кнопок Visign
с механизмом двойного смыва
(полный смыв - 9 или 6 л/
малый смыв - ок. 3 л),
заводская установка обеспечивает
мгновенный повторный смыв,
интегрированный вход для
гибкой подводки 1/2,
регулируемое по высоте колено DN 90,
эксцентриковый отвод DN 90/100,
крепеж для монтажа к полу
и для унитаза,
регулировка унитаза по высоте,
саморезы для крепления
к металлическому профилю,
отверстия \varnothing 11 мм для
монтажа к деревянным стойкам,
без кнопки смыва,
модель 8138.2

Примечание:
в зависимости от длины унитаза,
крышка унитаза в открытом положении
может частично зарывать клавишу смыва,
как например:

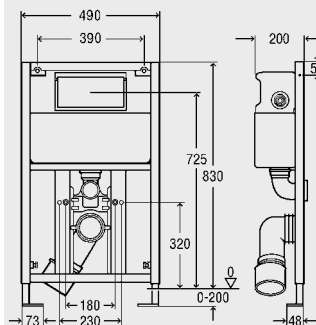

V & B
Viala 765310
Viala 765210

Keramag
Renova-Comprimo 204550
Joly 203060.

К этим моделям подходят
только модули с установкой
кнопки смыва сверху.

Кнопки смыва и комплектующие
- см. группу T5.

Размеры	шт.	№ артикула
---------	-----	------------

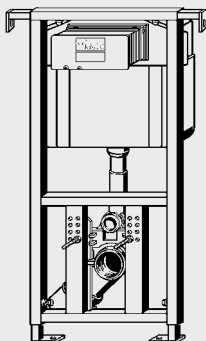

Модуль Viega Eco Plus,
для навесного унитаза,
стальная рама, порошковое покрытие,

включает:
смывной бачок Visign 2H
для нажимных кнопок Visign
с механизмом двойного смыва
(полный смыв - 9 или 6 л/
малый смыв - ок. 3 л),
заводская установка обеспечивает
мгновенный повторный смыв,
интегрированный вход для
гибкой подводки 1/2,
регулируемое по высоте колено DN 90,
эксцентриковый отвод DN 90/100,
крепеж для монтажа к полу
и для унитаза,
регулировка унитаза по высоте,
боковые выдвигающиеся опоры,
саморезы для крепления
к металлическому профилю,
без нажимной кнопки смыва,
модель 8136.2

Примечание:
нажимная кнопка смыва и
комплектующие - см. группу T5.

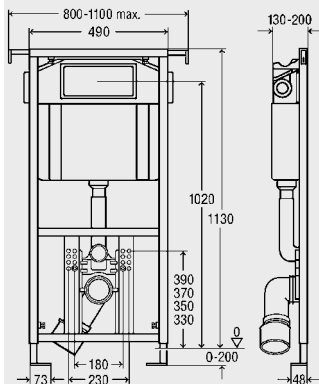

монтажная высота		
1130		622 176

Размеры шт. № ар-
тикула

Модули для раковины

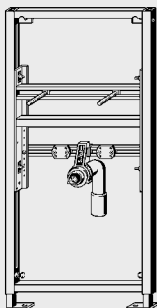

Модуль Viega Eco Plus для раковины, для раковины со смесителем, стальная рама, порошковое напыление,

включает:
регулируемый по высоте крепеж со звукоизоляцией для стеновых водорозеток Viega, сливное колено DN 40/50, резиновый ниппель DN 40/30, крепеж для раковины и монтажа модуля к полу, саморезы для крепления к направляющим стойкам, отверстия Ø 11 мм для монтажа к деревянным стойкам или для крепления откидных поручней (модель 8169), механизм самофиксации, модель 8164

Примечание:
*с патрубком Viega модель 8113.21 (см. группу T6)

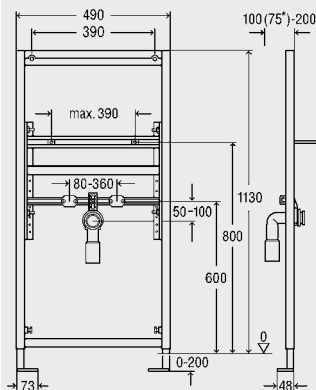

монтажная высота

1130

641 023

Размеры	шт.	№ артикула
---------	-----	------------

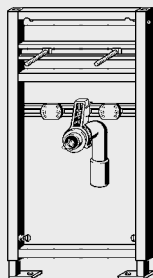

Модуль Viega Eco Plus для раковины,
 для раковины со смесителем,
 стальная рама,
 порошковое напыление,

включает:
 крепеж со звукоизоляцией для стеновых водорозеток Viega, сливное колено DN 40/50, резиновый ниппель 40/30, крепеж модуля (к полу) и раковины, саморезы для крепления на направляющие стойки, отверстия Ø 11 мм для монтажа к деревянным стойкам и к вспомогательным опорам, модель (8169), модель 8162

Примечание:
 *со сливным отводом Viega - модель 8113.21, см группу T6.

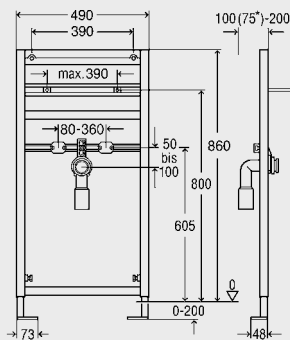

монтажная высота		
860	10	613 297

Размеры шт. № артикула

монтажная высота
1300 16 461 782

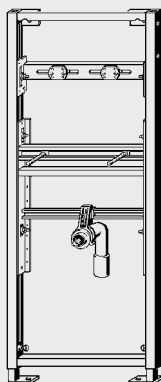

Модуль Viega Eco Plus для раковины,
стальная рама,
порошковое напыление,

включает:
усиленную пластину для настенного монтажа стеновых водорозеток Viega,
отвод DN 40/50,
резиновый ниппель 40/30,
крепеж для монтажа модуля к полу и раковины,
саморезы для крепления к направляющим стойкам, крепеж керамики,
регулируемую по высоте пластину крепления отвода,
модель 8156

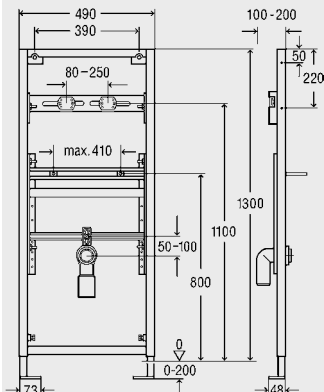

Размеры	шт.	№ артикула
---------	-----	------------

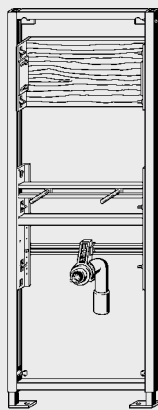

Модуль Viega Eco Plus для раковины,
 стальная рама,
 порошковое напыление,
 для скрытого монтажа арматуры,

включает:
 регулируемую по высоте панель для скрытой арматуры,
 отвод DN 40/50,
 резиновый ниппель DN 40/30,
 крепеж для монтажа модуля и раковины,
 саморезы для крепления к направляющим стойкам,
 крепеж керамики,
 отверстия $\varnothing 11$ мм для монтажа к деревянным стойкам или монтажа боковых выдвижных опор (модель 8169),
 модель 8156.1

монтажная высота

1300

668 471

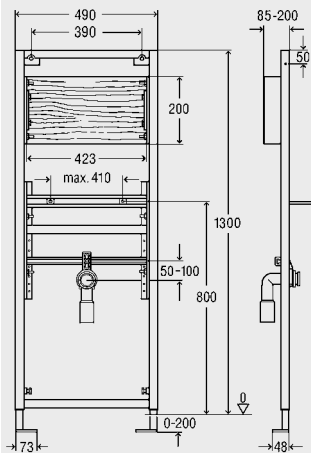

Размеры шт. № ар-
тикула

монтажная высота
1300 16 461 799

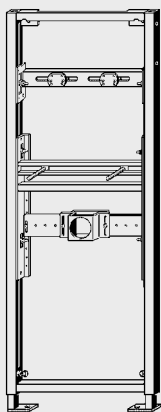

Модуль Viega Eco Plus

для раковины,
для раковин с настенной водорозеткой,
стальная рама,
порошковое напыление,

включает:
усиленную пластину для настенного
монтажа стеновых водорозеток,
универсальный держатель для сифона,
крепеж со звукоизоляцией для стеновых
водорозеток Viega,
крепеж для модуля (к полу) и раковины,
крепления для керамики,
отводное колено регулируемое по высоте,
модель 8157

Примечание:
универсальный держатель сифона
с пластиной для скрытого
сифона с розеткой,
модель 5631.1 или скрытого сифона,
модель 5621.1.

Для раковин Keramag моделей 'Paracelsus',
'Vitalis', 'Eurotrend Care' соответствующая
сливная система может быть заказана
отдельно в Keramag
под следующими номерами:

скрытый сифон с накладкой,
Keramag модель :
521 323 хром
521 333 белый

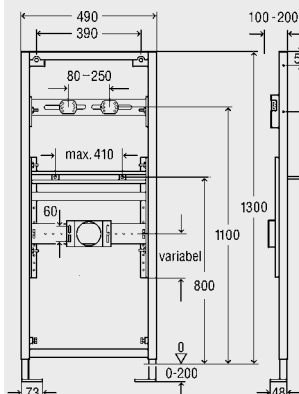

Размеры	шт.	№ артикула
---------	-----	------------

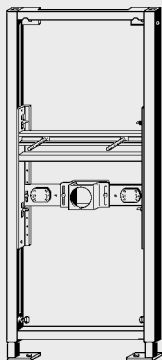

Модуль Viega Eco Plus для раковины,
для раковин со смесителем,
стальная рама,
порошковое напыление,

включает:
универсальный держатель для сифона,
крепёж со звукоизоляцией для стеновых водорозеток Viega,
крепёж для модуля (к полу) и раковины,
крепления для керамики,
отводное колено регулируемое по высоте,
модель 8158

Примечание:
универсальный держатель сифона
с пластиной для скрытого
сифона с розеткой,
модель 5631.1 или скрытого сифона,
модель 5621.1.

Для раковин Keramag моделей 'Paracelsus',
'Vitalis', 'Eurotrend Care' соответствующая
сливная система может быть
заказана отдельно в Keramag под
следующими номерами:

скрытый сифон с накладкой,
Keramag модель :
521 323 хром
521 333 белый

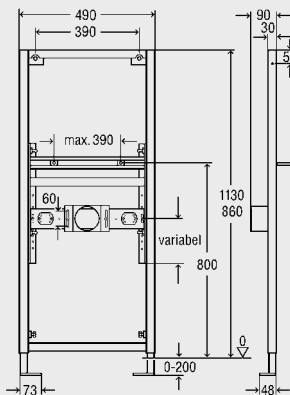

монтажная высота		
860	10	654 481
1130	10	461 805

Размеры шт. № ар-
тикула

Модуль для раковины и счетчиков

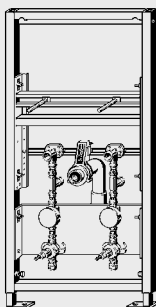

Модуль Viega Eco Plus для раковины, для скрытого монтажа счетчиков, для раковины со смесителем, стальная рама, порошковое покрытие,

для монтажа счетчиков воды производства Allmess:*
Тип MES 3K и MES 3W,

включает:
звукоизолированный крепеж для водорозеток, отвод DN 40/50, резиновый ниппель 40/30, крепеж для монтажа (к полу) и раковины, саморезы для крепления на направляющие стойки, 2 настенные водорозетки Sanpress 1/2, 2 тройника ВР 3/4 с пробками для поэтажной разводки, 2 бронзовых плоскопроходных клапана 22 мм, с переходами на ВР 3/4, используется с моделью 2236, 2 счетчика воды, 2 защитных чехла,
модель 8155

* другие производители по запросу

монтажная высота
1130 12 477 462

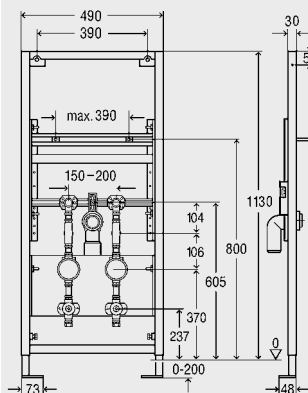

	Размеры	шт.	№ артикула
<p style="text-align: center;">Модули для моек</p> <div style="display: flex; justify-content: space-between;"> <div data-bbox="189 336 346 743" style="width: 20%;"> </div> <div data-bbox="425 324 747 672" style="width: 60%;"> <p>Модуль Viega Eco Plus для мойки, стальная рама, порошковое покрытие,</p> <p>включает: усиленную пластину для настенного монтажа стеновых водорозеток Viega, деревянную закладную для монтажа мойки, отвод DN 50, крепеж для монтажа модуля (к полу) и мойки, саморезы для крепления к направляющим стойкам, крепеж мойки, регулируемую по высоте пластину крепления отвода, <u>модель 8159</u></p> </div> <div data-bbox="793 288 1063 347" style="width: 20%;"> <p>монтажная высота 1300</p> </div> </div> <div data-bbox="963 324 1063 347" style="width: 20%;"> <p>16 461 812</p> </div>			

Размеры шт. № ар-
тикула

Модули для писсуаров

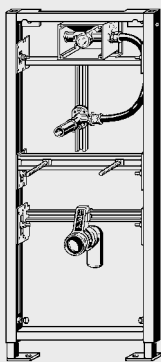

Модуль Viega Eco Plus для писсуара,
для писсуара с пневматической системой слива, порошковое покрытие
включает:
звукоизолированный механизм смыва
подключение арматуры ВР 1/2,
водопроводную трубу с арматурой,
сливное колено DN 50,
самоклеющийся
уплотнительный фланец,
крепеж для модуля (к полу) и писсуара,
саморезы для крепления на направляющих стойках,
без кнопки смыва,
модель 8164.5

Примечание:
максимальная высота для подводки от уровня пола = 880 мм!

монтажная высота
1130 12 **461 843**
1300 **611 934**

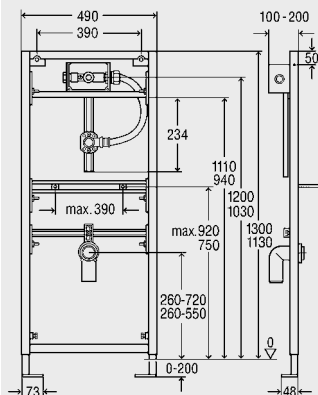

Керамические писсуары, подходящие для модуля Viega Eco Plus, модель 8164.5

Производитель	модель	№ модели/артикул	монтажная высота 1130 мм	монтажная высота 1300 мм
Duravit	Architect	082037	x	x
	Architect	081837	x	x
	Ben	084737	-	x
	Bill	085135	x	x
	Caro	083630	0	x
	D-Code	082930	x	x
	Duraplus	083036	-	x
	Fizz	082335	0	x
	Fizz	082336	x	x
	Katja	083232	x	x
	Starck 1	083432	x	x
	Starck 1	083532	0	x
	Starck 3	082135	x	x
	Starck 3	082725	-	x
Ideal Standard	Esprit	K 5516	x	x
	Esprit	K 5517	0	0
	Pindar	K 5509	x	x
	Privo	K 5535	0	x
	San Remo	R 3811	x	x
	Venice	K 5584	0	x
Keramag	Aller	23 65 00	x	x
	Centaurus	23 64 50	x	x
	Corso	23 92 00	0	x
	Flow	23 59 00	x	x
	Flow	23 59 20	0	0
	Mondo	23 94 00	x	x
	Mondo	23 95 00	0	x
	Pareo	23 61 00	0	x
	Pareo	23 62 00	x	x
	Renova Nr. 1	23 53 00	x	x
	Laufen	CAPRINO	842061	x
CASA		840141	-	x
CASA		840145	-	x
LEMA		840193	x	x
TAMARO		840090	-	x
VILA		841141	0	0
VILA		841142	x	x
Sphinx	Eurobase 70	S860010	x	x
	Sphinx 280	S860080	x	x
V & B	Arriba	7566 01	o	o
	Aveo	7514 21	o	o
	Bellevue	5564 01	o	o
	Century	7553 01	o	o
	Editionals	5564 01	o	o
	Hommage	7553 01	o	o
	Magnum	7533 01	o	o
	Oblic	7531 0L	x	x
	Oblic	7531 0R	x	x
	Omnia architectura	5574 00	x	x
	Omnia Classic	7527 00	x	x
	Omnia Classic (compact)	7557 00	x	x
	Omnia Classic (compact)	7557 01	x	x
	Omnia pro	7507 00	x	x
	Omnia pro	7503 00	x	x
	Pure Stone	7514 21	o	o
	Sentique	7513 01	o	o
	Stratos	7513 01	o	o
	Subway	7513 01	o	o
	Subway	7513 00	x	x
	Sunberry	7513 00	x	x
Sunberry	7513 01	o	o	

- не подходит x подходит o при наличии крышки проконсультироваться с Viega

Размеры	шт.	№ артикула
---------	-----	------------

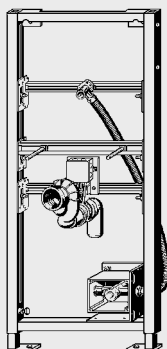

Модуль Viega Eco Plus для писсуара,
 стальная рама,
 порошковое покрытие,
 для писсуара с сенсорным смывом,

включает:
 звукоизолированный механизм смыва,
 магнитный клапан,
 блок управления,
 блок питания от сети (230 В),
 вертикальный растроб
 и сенсорный датчик (радар),
 заглушка от протекания,
 смонтированная подводка 1/2" IG,
 комплект для монтажа писсуара,
 сливное колено DN 50,
 самоклеющийся уплотнительный фланец,
 крепеж для модуля (к полу),
 саморезы для монтажа на
 направляющих стойках,
 отверстия Ø 11 мм для монтажа
 деревянных стоек,
 стабилизатор,
модель 8152.3

Примечание:
 возможно питание от батареи (6 В) с
 обоймой для элемента питания
 модель 8350.13 (группа T7)!

монтажная высота		
1130	12	655 815

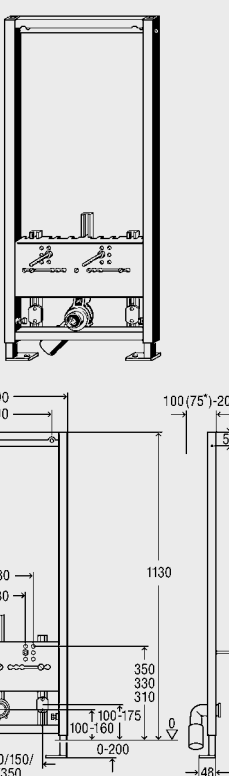
	Размеры	шт.	№ артикула
<p style="text-align: center;">Модули для биде</p>  <p>Модуль Viega Eco Plus для биде, для навесных моделей, стальная рама, порошковое покрытие,</p> <p>включает: регулируемые по высоте держатели для стеновых вводов Viega, регулируемое по высоте сливное колено DN 40/50, резиновый ниппель 40/30, крепеж для модуля (к полу) и биде, саморезы для монтажа на направляющих стойках, <u>модель 8167.5</u></p> <p>Примечание: * со сливным отводом модель 8113.21 см. группу Т6.</p>	<p>монтажная высота</p> <p>1130</p>	<p>10</p> <p>461 850</p>	

Размеры шт. № артикула

Крепеж

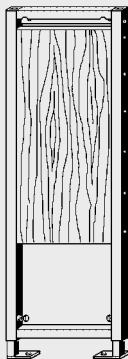

Viega Eco Plus монтажный элемент,
для сантехнических узлов
оборудованных для инвалидов,
для монтажа поручней, сидений и т.д.,
стальная рама, порошковое покрытие,



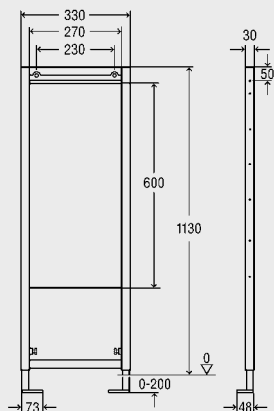

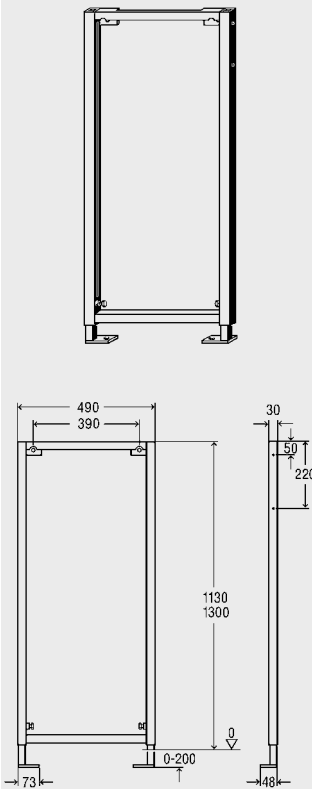

включает:
деревянная панель 30 мм
с воднепроницаемым покрытием,
комплект напольного крепежа,
саморезы для деревянной панели,
отверстия $\varnothing 11$ мм для
бокового монтажа,
модель 8169

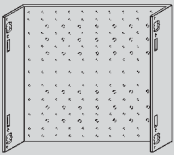
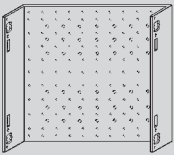

монтажная высота
1130 25 455 736

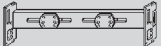
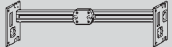
	Размеры	шт.	№ артикула
<p style="text-align: center;">Базовый элемент</p>  <p>Базовый элемент Viega Eco Plus, для комбинирования модулей Viegaswift, арматурных опор и монтажных элементов программы Viega Eco, стальная рама, порошковое покрытие,</p> <p>включает: крепеж элемента (к полу), саморезы для монтажа на направляющие стойки, отверстия диам. 11 мм для для крепления деревянных закладных, <u>модель 8162.5</u></p> <p>Примечание: не подходит для комбинирования с модулем Viegaswift для унитазов, модель 8039 или 8039.5, а так же с модулем Viegaswift для биде, модель 8130!</p> <p>* для строительной высоты 1300 мм</p>	<p>монтажная высота</p> <p>1130 1300</p>	<p>10 16</p>	<p>461 751 461 768</p>

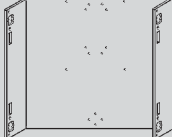
Остальные модули и арматурные рамки из программы Viegaswift, которые могут комбинироваться с модулями Viega Eco Plus

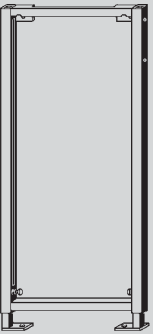
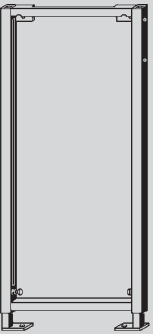
<p>модули арматурная рамка</p>  <p>базовый элемент модель 8162.5</p>	 <p>арматурная рамка 297 787</p>	 <p>арматурная рамка 297 770</p>  <p>усиленная арматурная рамка 461 836</p>	   <p>модуль для писсуара смыв AP 655 983</p>	   <p>модуль для писсуара 397 142</p>
 <p>базовый элемент 1130</p>	<p>X</p>	<p>X</p>	<p>X</p>	<p>X</p>
 <p>базовый элемент 1300</p>	<p>X</p>	<p>X</p>	<p>X</p>	<p>X</p>

Размеры	шт.	№ артикула
---------	-----	------------

Угловой модуль

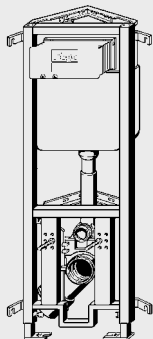

Угловой модуль Viega Eco Plus,
для навесного унитаза,
стальная рама, порошковое покрытие,

включает:
сmyвной бачок Visign 2C
для нажимных кнопок Visign
с механизмом двойного смыва
(полный смыв - ок 7,5 л, 6 л/
малый смыв - ок. 3 л),
кнопка смыва спереди,
интегрированный вход для
подводки 1/2,
эксцентриковый отвод DN 90/100,
крепеж для монтажа модуля
(к полу) и унитаза,
регулировка по высоте унитаза,
саморезы для крепления
к направляющим стойкам,
без нажимной кнопки смыва,
модель 8141.2

Примечание:
1) в зависимости от длинны унитаза
крышка унитаза в открытом положении
может частично зарывать клавишу смыва
** только при высоте 1130 мм!

Нажимные кнопки смыва и
комплектующие - см. группу T5.

монтажная высота

980 ¹	10	606 718
1130	10	606 725

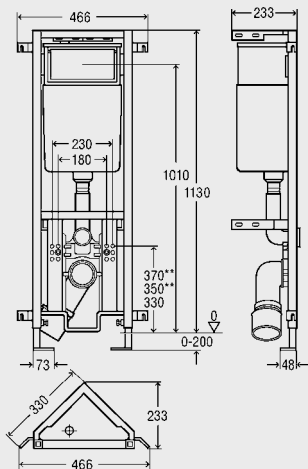

Размеры шт. № артикула

монтажная высота
980–1130 8 566 951

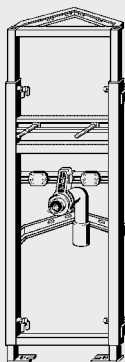

Угловой модуль Viega Eco Plus для раковины,
для раковины со смесителем,
стальная рама,
порошковое напыление,

включает:
крепеж со звукоизоляцией для
стенных водорозеток Viega,
сливное колено DN 40/50,
резиновый ниппель 40/30,
крепеж модуля (к полу) и
раковины, саморезы,
модель 8142

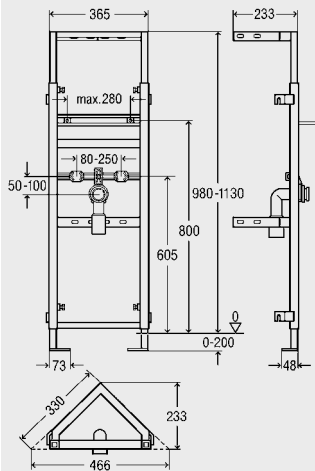

Размеры	шт.	№ артикула
---------	-----	------------

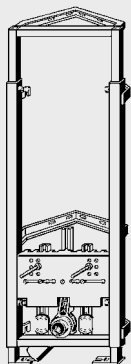

Угловой модуль Viega Eco Plus для биде,
 для навесных моделей,
 стальная рама,
 порошковое напыление,

включает:
 регулируемая по высоте верхняя часть, регулируемые по высоте держатели для стеновых вводов, регулируемое по высоте сливное колено DN 40/50, резиновый ниппель 40/30, крепеж для модуля (к полу) и биде, модель 8143

монтажная высота		
980-1130	8	566 968

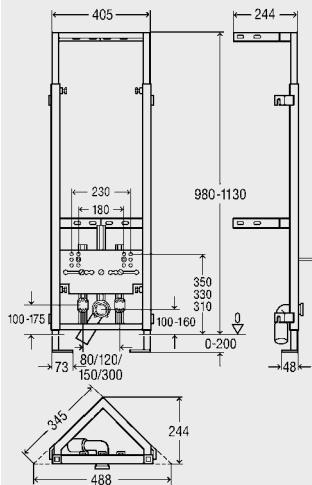

Размеры шт. № ар-
тикула

монтажная высота

1130	8	566 975
1300	10	611 941

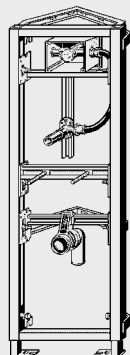

Угловой модуль Viega Eco Plus,
с пневматическим смывом,
стальная рама,
порошковое напыление,

включает:
звукоизолированный механизм смыва,
подходит для механической системы
или системы с инфракрасным датчиком
(9 В или 220 В),
смонтированная подводка 1/2,
сливное колено DN 50,
самоклеющийся уплотнительный
фланец, крепеж для модуля (к полу)
и писсуара, самоерзы для монтажа
на направляющих стойках,
без кнопки включения смыва,
модель 8144

Примечание:
максимальная высота для подводки
от уровня пола = 880 мм!

Нажимная кнопка смыва и
комплектующие - см. группу T5.

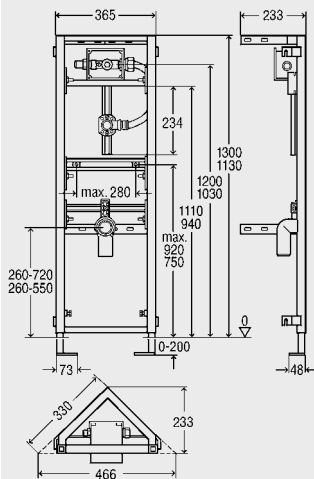

Размеры	шт.	№ артикула
---------	-----	------------

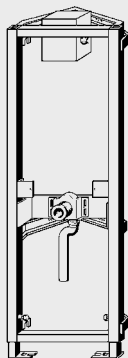

Угловой модуль Viega Eco Plus,
для писсуара 'Joly' и 'Visit' (Keramag),
с пневматическим смывом,
рама с порошковым покрытием,

включает:
звукоизолированный механизм смыва
крепеж для монтажа кнопок Visign,
смонтированная подводка 1/2,
сливное колено DN 50,
самоклеющийся уплотнительный
фланец, крепеж для модуля (к полу)
и писсуара, самоерзы для монтажа
на направляющих стойках,
без кнопки включения смыва,
модель 8145

Примечание:
максимальная высота для подводки
от уровня пола = 880 мм!
Нажимные кнопки смыва и
комплектующие - см. группу T5.

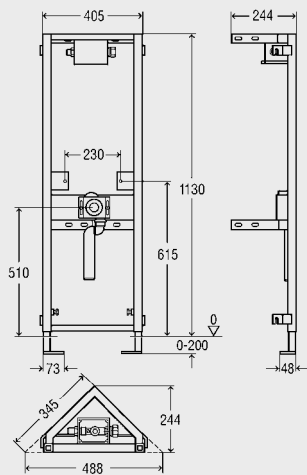

монтажная высота		
1130	8	566 982

Размеры шт. № ар-
тикула

Модули Viega Eco-WC

монтажная высота

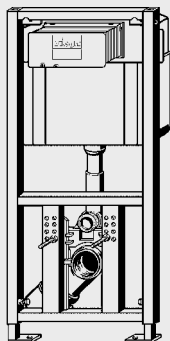

Модуль Viega Eco-WC,
для навесного унитаза,
рама - оцинкованная сталь,

включает:
смывной бачок Standart 2S,
только для нажимной кнопки
Standart (модель 8180.1),
с функцией смыв-стоп (6-9 л), заводская
установка обеспечивает
мгновенный повторный смыв,
интегрированный вход для
гибкой подводки 1/2,
регулируемое по высоте колено DN 90,
эксцентриковый отвод DN 90/100,
крепеж для монтажа к полу
и для унитаза,
саморезы для крепления
к металлическому профилю,
отверстия \varnothing 11 мм для
монтажа к деревянным стойкам,
без кнопки смыва,

модель 8180.25

1130

12

606 671

Модуль Viega Eco-WC,
он же, но
смывной бачок Viega Standard 2S для
кнопок смыва Standard,
двойной смыв,
(большой - 9 или 6 л, малый - 3 л),
без нажимной кнопки смыва,
модель 8180.26

1130

12

606 688

Примечание:
кнопка включения смыва и
комплектующие см. группу T5.

Модель 8180.25 вместо
модели 8180.5 (арт.- 461607),
Модель 8180.26 вместо
модели 8180.6 (арт.- 479541),

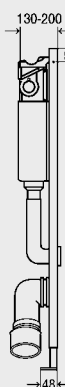
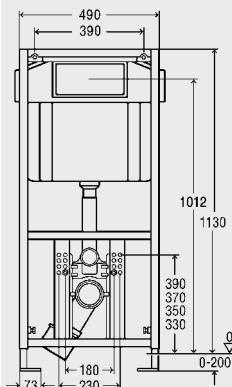

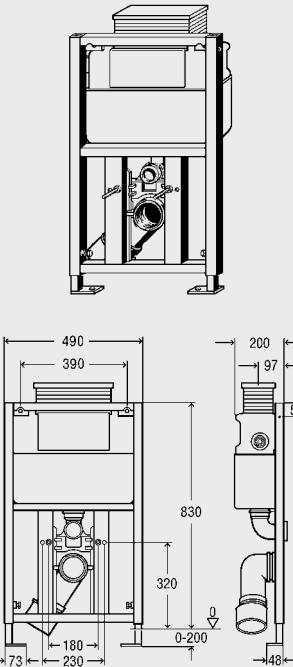
	Размеры	шт.	№ артикула
 <p>Модуль для унитаза Viega Eco, для навесного унитаза, стальная рама с порошковым напылением,</p> <p>включает: сmyвной бачок Visign for Life 2L и кнопки смыва модель 8180.1, объем бачка 9 л и механизм двойного смыва (полный смыв 7,5-6 л/ малый смыв 3 л), при заводской настройке возможен мгновенный повторный смыв, угловой клапан, кнопка смыва сверху, интегрированный вход для гибкой подводки 1/2" IG, эксцентриковый отвод DN 90/100, крепеж для рамы (к полу) и унитаза, саморезы для крепления к металлическому профилю, отверстия Ø11 мм для монтажа к деревянным стойкам, без кнопки смыва, <u>модель 8180.37</u></p> <p>Примечание: нажимные кнопки смыва и комплектующие - см. группу T5</p>	<p>монтажная высота</p> <p>830</p>	<p>12</p>	<p>480 950</p>

Размеры	шт.	№ артикула
---------	-----	------------

монтажная высота		
1130		670 986

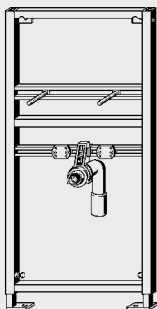

Модуль Viega Eco для раковины,
для раковины со смесителем,
стальная рама,
порошковое напыление,

включает:
крепеж со звукоизоляцией для
стенных водорозеток Viega,
сливное колено DN 40/50,
резиновый ниппель DN 40/30,
крепеж для раковины и
монтажа модуля к полу,
саморезы для крепления к направляющим
стойкам,
отверстия \varnothing 11 мм для
монтажа к деревянным стойкам
или для крепления откидных
поручней (модель 8169),
модель 8180.61

Примечание:
*с патрубком Viega
модель 8113.21 (см. группу T6)

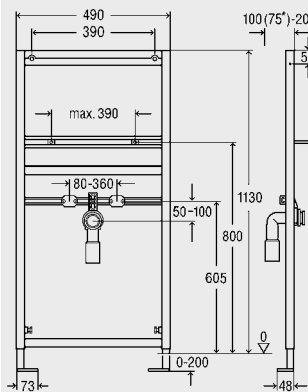

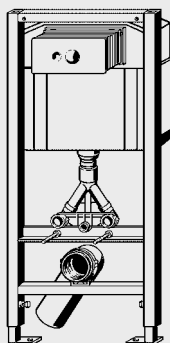

Модуль для унитаза Viega,



для навесного унитаза
Villeroy & Boch Green Gain,
серия Omnia Architectura
арт.- 5638 10,
стальная рама
с порошковым напылением,

включает:
смывной бачок Visign 2H
для кнопок смыва Visign,
механизм двойного смыва
(полный смыв 3,5 л/
малый смыв 2 л),
при заводской настройке возможен
мгновенный повторный смыв,
кнопка смыва спереди,
угловой клапан,
интегрированный вход
для гибкой подводки 1/2",
регулируемое по высоте отводное
колесо DN 90 из PP,
крепеж для рамы и унитаза,
саморезы для крепления к
металлическому профилю,
отверстия Ø11 мм для монтажа
к деревянным стойкам,
кнопка смыва белый альпийский,

Villeroy & Boch арт.- 9222 21 00

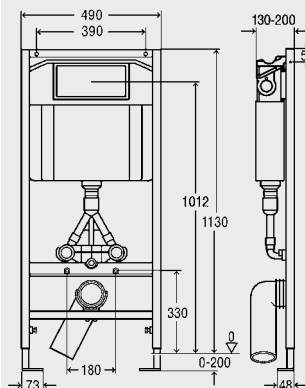
Примечание:
закупка только через Villeroy & Boch!

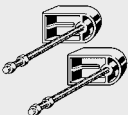

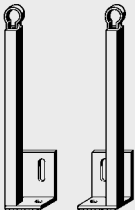
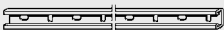
	Размеры	шт.	№ артикула		
 <p>Принадлежности для монтажа</p> <p>Viega Eco Plus-крепежный набор, для крепления элементов Viega Eco, для одиночного и рядного монтажа на монтажный профиль (модель 8001), одиночный монтаж - непосредственно к стене, в том числе и угловой монтаж, регулируемая глубина 75 - 200 мм, возможность монтажа на деревянные конструкции, <u>модель 8173</u></p>			460 440		
 <p>Комплект креплений Viega Eco, для крепления модулей Viega Eco Plus и Viega Eco, для отдельного монтажа на массивной стене, <u>модель 8180.73</u></p>			678 630		
 <p>Комплект опорных ножек Viega Eco Plus, оцинкованная сталь, для настенного и напольного монтажа, <u>модель 8310.68</u></p>	длина 700		641 030		
 <p>Монтажная шина, профиль 40 x 22 мм, для крепления модулей и консолей Viegaswift, для рядного монтажа модулей Viega Eco и модулей Viega Mono для унитазов или биде, оцинкованная сталь,</p> <p>включает: крепеж, подкладочный материал для компенсации неровностей стены, <u>модель 8001</u></p>	длина 3000 x 40 x 22	4	283 872		

		Размеры	шт.	№ артикула	
	<p>Настенный монтажный профиль 90°, 37 x 37 мм, для крепления гипрока к стене, полу и потолку, оцинкованная сталь, <u>модель 8076</u></p>	длина			
		2500 x 37 x 37		332 402	
		3000 x 37 x 37		284 459	
	<p>Угловой профиль 45°, профиль 50 x 30 мм, для установки гипсокартонных покрытий, оцинкованная сталь,</p> <p>включает: монтажный комплект, саморезы для гипсокартонных покрытий, <u>модель 8077</u></p>	длина			
		1120 x 50 x 30	2	284 466	

Размеры

шт.

№ ар-
тикула

Viega Mono Slim

Смывной бачок для унитаза Viega Mono Slim,
для скрытой установки,
для напольного или
навесного унитаза,

включает:
смывной бачок Viega Visign 1F-UP
(8 см) для кнопок смыва Visign,
9 л и механизм двухобъемного
смыва (полный смыв 9 л, 6 л,
малый смыв 3 л),
заводские установки обеспечивают
мгновенный повторный смыв,
фронтальная кнопка смыва,
угловой вентиль,
интегрированное соединение
для подводки воды Rp 1/2,
изолированная смывная труба,
защита от конденсата,
армирующая сетка,
крепеж для смывного бачка,
без кнопки смыва,
модель 8308.1

648 787

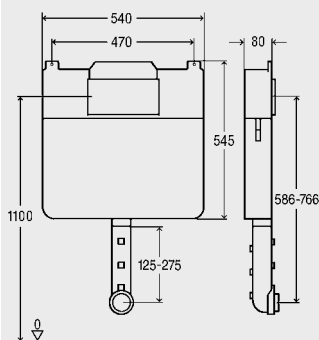
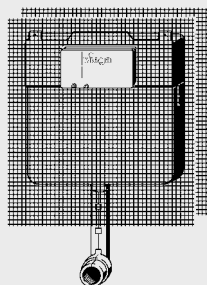

Viega Mono Tec

Смывной бачок для унитаза Viega Mono-Tec,
для скрытой установки,
для навесного унитаза, рама
из оцинкованной стали,

включает:
смывной бачок Viega Visign 1F-UP
(8 см) для кнопок смыва Visign,
9 л и механизм двухобъемного
смыва (полный смыв 9 л, 6 л,
малый смыв 3 л),
заводские установки обеспечивают
мгновенный повторный смыв,
фронтальная кнопка смыва,
угловой вентиль,
интегрированное соединение
для подводки воды Rp 1/2,
соединительное колено DN 90,
комплект для
подсоединения унитаза,
защита от конденсата,
армирующая сетка,
крепеж для рамы,
без кнопки смыва,
модель 8308

648 794

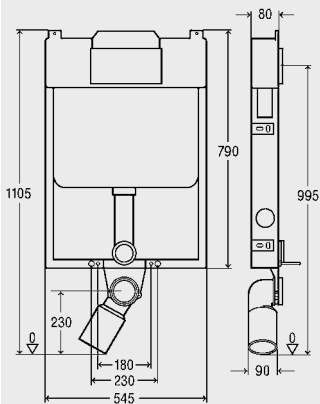
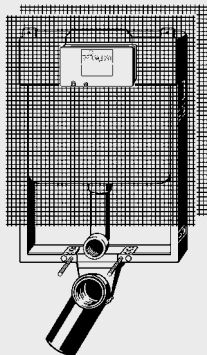

Размеры	шт.	№ артикула
---------	-----	------------

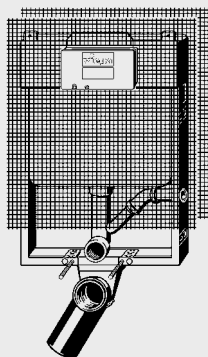

Смывной бачок для унитаза Viega Mono-Tec,
для скрытой установки,
для навесного унитаза, рама
из оцинкованной стали,

включает:
смывной бачок Viega Visign 1F-UP
(8 см) для кнопок смыва Visign,
9 л и механизм двухобъемного
смыва (полный смыв 9 л, 6 л,
малый смыв 3 л),
заводские установки обеспечивают
мгновенный повторный смыв,
фронтальная кнопка смыва,
угловой вентиль,
интегрированное соединение
для подводки воды Rp 1/2,
отвод с вентиляционным
патрубком DN 50,
соединительное колено DN 90,
комплект для
подсоединения унитаза,
защита от конденсата,
армирующая сетка,
крепеж для рамы,
без кнопки смыва,
модель 8308.8

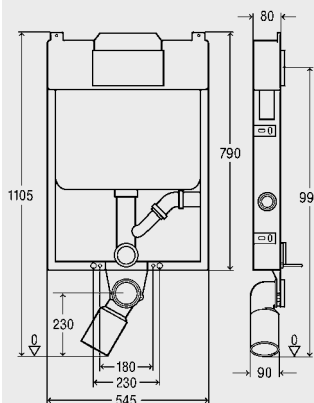

662 752

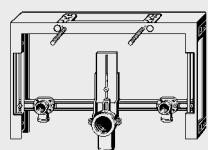

Модуль для биде Viega Mono-Tec,
для навесного биде,
рама из оцинкованной стали,

включает:
регулируемая по
вертикальной и горизонтальной
оси водорозетка из бронзы Rp 1/2,
регулируемый по высоте
отвод DN 40,
крепеж для рамы и биде,
модель 8367

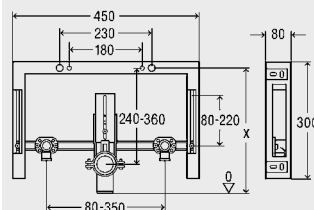



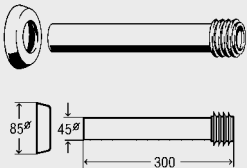



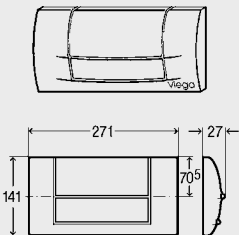
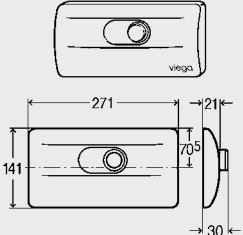
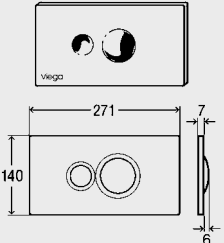

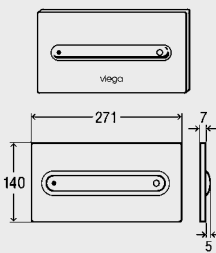

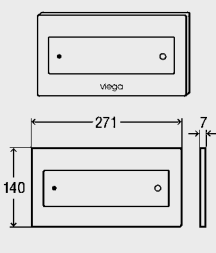

648 800



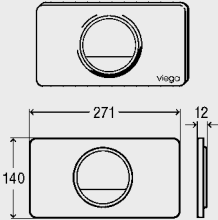

	Размеры	шт.	№ артикула
 <p>Соединительный патрубок, для присоединения к унитазу, модель 8310.79</p>	альпийский белый	495 169	

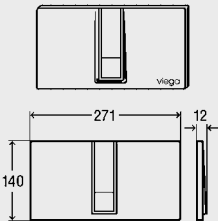

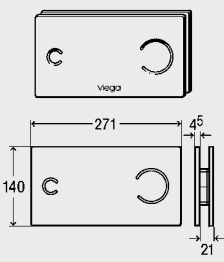

	Размеры	шт.	№ артикула
<p>Нажимные кнопки Standard для унитазов</p> <p>Кнопка смыва S-Line, только для смывного бачка Standard 2S, (к моделям 8180.25 и 8180.26) для функции смыв-стоп или 2-х объемного смыва, пластмасса,</p> <p>включая: крепежную рамку и крепёж, <u>модель 8180.1</u></p>	<p>альпийский белый хромированный пергамон/каменя матовый хром нерж. сталь матовая</p>		<p>449 001 449 018 449 025 449 032 449 049</p>
<p>Нажимные кнопки Visign для унитазов</p> <p>Кнопка смыва Visign for Life 1, для смывного бачка серии Visign, для функции 2-х объемного смыва, пластмасса,</p> <p>включая: крепежную рамку и крепёж, <u>модель 8310.1</u></p> <p>Примечание: другие цвета - по запросу</p>	<p>альпийский белый хромированный матовый хром пергамон/каменя нерж. сталь матовая матовый хром/хром</p>		<p>407 452 406 912 427 320 445 027 396 220</p> <p>460 105 460 112 460 129 460 136</p>
<p>Металлическая кнопка смыва Visign for Life 1, для смывного бачка серии Visign, для функции 2-х объемного смыва, может быть привинчена с двух сторон, гальванизированная сталь,</p> <p>включает: крепежную раму и крепёж, <u>модель 8311.1</u></p> <p>Примечание: срок поставки на кнопки других цветов и вариантов отделки: 6 недель, данные элементы возврату на фабрику не подлежат.</p>	<p>альпийский белый хромированный матовый хром нерж. сталь матовая</p>		<p>462 239 462 451 462 956 462 246</p> <p>463 106 463 113 463 120 463 137</p>
<p>Кнопка смыва Visign for Life 2, для смывного бачка серии Visign, для функции 2-х объемного смыва, пластик,</p> <p>включает: крепежную раму и крепёж, <u>модель 8312.1</u></p> <p>Примечание: срок поставки на кнопки других цветов и вариантов отделки: 6 недель, данные элементы возврату на фабрику не подлежат.</p>	<p>альпийский белый хромированный пергамон/каменя матовый хром нерж. сталь матовая</p>		<p>463 052 463 076 463 083 463 069 463 090</p>

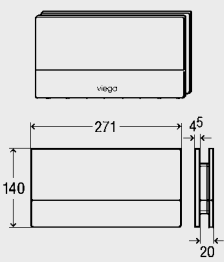
		Размеры	шт.	№ артикула		
	<p>Кнопка смыва Visign for Life 3, для смывного бачка серии Visign, для функции 2-х объемного смыва, пластик,</p> <p>включает: крепежную раму и крепеж, <u>модель 8313.1</u></p> <p>Примечание: срок поставки на кнопки других цветов и вариантов отделки: 6 недель, данные элементы возврату на фабрику не подлежат.</p>	альпийский белый хромированный пергамон/каменя матовый хром нерж. сталь матовая		463 038 463 854 463 861 463 045 463 878		
	<p>Металлическая кнопка смыва Visign for Life 4, для бачков серии Visign и Standard, для функции смыва, нержавеющая сталь, может быть привинчена с двух сторон,</p> <p>включает: крепежную раму и крепеж, <u>модель 8324.1</u></p>	неполированный		487 751		
	<p>Кнопка смыва Visign for Style 10, для бачков серии Visign 2, с функцией 2-х объемного смыва, пластик,</p> <p>включает: крепежную рамку, крепеж, <u>модель 8315.1</u></p> <p>Примечание: срок поставки на кнопки других цветов и вариантов отделки: 6 недель, данные элементы возврату на фабрику не подлежат.</p>	альпийский белый хромированный пергамон/каменя матовый хром нерж. сталь матовая	спец. цвет эффект. цвет спец. цвет под золото	596 316 596 323 596 330 596 347 597 054 597 061 597 078 597 085 597 092		

	Размеры	шт.	№ артикула
 <p>Кнопка смыва Visign for Style 11, для бачков серии Visign 2, с функцией 2-х объемного смыва, пластик,</p> <p>включает: кнопку, рамку, крепеж, модель 8331.1</p> <p>Примечание: срок поставки на кнопки других цветов и вариантов отделки: 6 недель, данные элементы возврату на фабрику не подлежат.</p> <div style="display: flex; justify-content: space-around; align-items: center;"> <div style="text-align: center;">  <small>DESIGNPREIS 2008 NOMINIERT</small> </div> <div style="text-align: center;">  <small>product design award 2007</small> </div> <div style="text-align: center;">  <small>reddot design award winner 2007</small> </div> </div> <p>DESIGN PLUS</p>	<p>альпийский белый хромированный пергамон/каменя матовый хром нерж. сталь матовая</p> <p>спец. цвет эффект. цвет спец. цвет под золото</p>	<p>597 108 597 115 597 122 597 139 597 146</p> <p>597 153 597 160 597 177 597 184</p>	
 <p>Кнопка смыва Visign for Style 12, для серии Visign 2, с функцией 2-х объемного смыва, пластик,</p> <p>включает: кнопку, рамку, крепеж, модель 8332.1</p> <p>Примечание: срок поставки на кнопки других цветов и вариантов отделки: 6 недель, данные элементы возврату на фабрику не подлежат.</p> <div style="display: flex; justify-content: space-around; align-items: center;"> <div style="text-align: center;">  <small>DESIGNPREIS 2008 NOMINIERT</small> </div> <div style="text-align: center;">  <small>product design award 2007</small> </div> <div style="text-align: center;">  <small>reddot design award winner 2007</small> </div> </div> <p>DESIGN PLUS</p>	<p>альпийский белый хромированный пергамон/каменя матовый хром нерж. сталь матовая</p> <p>спец. цвет эффект. цвет спец. цвет под золото</p>	<p>596 743 597 252 597 269 597 276 597 283</p> <p>597 290 597 306 597 313 597 320</p>	

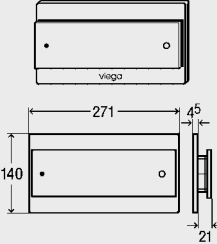
		Размеры	шт.	№ артикула
	<p>Кнопка смыва Visign for Style 12, закаленное стекло (ESG), для монтажа заподлицо, для бачков серии Visign 2-UP, с функцией 2-х объемного смыва,</p> <p>включает: кнопку, рамку для монтажа заподлицо, крепежную рамку, крепеж, модель 8332.4</p> <p>Примечание: кнопка Visign for Style 12 может использоваться только с системами с сухим способом отделки (Viegaswift, Steptec и Eco Plus)!</p>	стекло/светло-серый стекло/черный прозрачный/зеленая мята		645 151 645 168 645 175
	<p>Кнопка смыва Visign for Style 13, пластик, для бачков серии Visign 2 и Visign 1F, с функцией 2-х объемного смыва,</p> <p>включает: крепежную раму и крепеж, модель 8333.1</p> <p>Примечание: срок поставки на кнопки других цветов и вариантов отделки: 6 недель! Данные элементы возврату на фабрику не подлежат.</p>	альпийский белый хромированный пергамон/каменя матовый хром нерж. сталь матовая		654 498 654 504 654 511 654 528 654 535 654 542 654 658 654 665 654 672
	 <p>reddot design award winner 2009</p>			
	<p>Кнопка Visign for Style 14, пластик, для смывного бачка серии Visign, для функции 2-х объемного смыва,</p> <p>включает: крепежную раму, крепежные детали, модель 8334.1</p> <p>Примечание: срок поставки на кнопки других цветов и вариантов отделки: 6 недель! Данные элементы возврату не подлежат!</p>	альпийский белый хромированный пергамон/каменя матовый хром нерж. сталь матовая		654 689 654 696 654 702 654 719 654 726 654 733 654 740 654 757 654 764
	 <p>reddot design award winner 2009</p>			

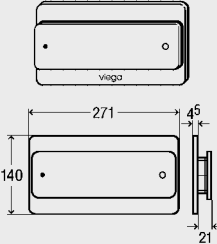
	Размеры	шт.	№ артикула
 <p>Кнопка смыва Visign for More 100, для бачков серии Visign 2, с функцией 2-х объемного смыва, металл или закаленное стекло,</p> <p>включает: кнопку, рамку, крепеж, <u>модель 8352.1</u></p> <p>Примечание: срок поставки на кнопки других цветов и вариантов отделки: 6 недель, данные элементы возврату на фабрику не подлежат.</p>  <p>DESIGNPREIS 2008 NOMINIERT</p> <p>DESIGN PLUS</p>	<p>хромированный матовый хром нерж. сталь матовая</p> <p>спец. цвет под золото</p> <p>стекло/светло-серый стекло/черный прозрачный/зеленая мятя</p>	<p>597 436 597 443 597 450</p> <p>597 467 597 474</p> <p>597 481 597 498 630 836</p>	
 <p>Кнопка смыва Visign for More 101, для бачков серии Visign 2, с функцией 2-х объемного смыва, металл или закаленное стекло,</p> <p>включает: кнопку, рамку, крепеж, <u>модель 8351.1</u></p> <p>Примечание: срок поставки на кнопки других цветов и вариантов отделки: 6 недель, данные элементы возврату на фабрику не подлежат.</p> <p>Примечание: в комбинации со смывным бачком Visign 1F-UP толщина обмуровки передней стенки бачка должна составлять не менее 5 см!</p>  <p>product design award 2008</p>	<p>хромированный матовый хром нерж. сталь матовая</p> <p>спец. цвет под золото</p> <p>стекло/светло-серый стекло/черный прозрачный/зеленая мятя</p>	<p>597 368 597 375 597 382</p> <p>597 399 597 405</p> <p>597 412 597 429 630 843</p>	

		Размеры	шт.	№ артикула
	<p>Кнопка смыва Visign for More 102, для бачков серии Visign 2, с функцией 2-х объемного смыва, металл или закаленное стекло,</p> <p>включает: кнопку, рамку, крепеж, <u>модель 8353.1</u></p> <p>Примечание: срок поставки на кнопки других цветов и вариантов отделки: 6 недель, данные элементы возврату на фабрику не подлежат.</p>	<p>хромированный матовый хром нерж. сталь матовая</p> <p>спец. цвет под золото</p> <p>стекло/светло-серый стекло/черный прозрачный/зеленая мятя</p>		<p>597 504 597 511 597 528</p> <p>597 535 597 542</p> <p>597 559 597 047 630 850</p>
				
	<p>Кнопка смыва Visign for More 103, для бачков серии Visign 2, с функцией 2-х объемного смыва, металл или закаленное стекло,</p> <p>включает: кнопку, рамку, крепеж, <u>модель 8355.1</u></p> <p>Примечание: срок поставки на кнопки других цветов и вариантов отделки: 6 недель, данные элементы возврату на фабрику не подлежат.</p>	<p>хромированный матовый хром нерж. сталь матовая</p> <p>спец. цвет под золото</p> <p>стекло/светло-серый стекло/черный прозрачный/зеленая мятя</p>		<p>605 605 605 612 605 629</p> <p>611 217 605 636</p> <p>605 643 605 858 630 874</p>
				

Размеры	шт.	№ артикула
---------	-----	------------

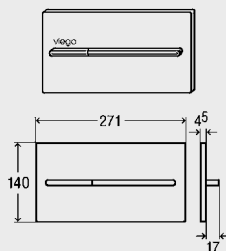

Кнопка смыва
Visign for More 104,
 для бачков серии Visign 2,
 с функцией 2-х объемного смыва,
 металл или закаленное стекло,

включает:
 кнопку, рамку, крепеж,
модель 8354.1

Примечание:
 срок поставки на кнопки
 других цветов и вариантов отделки:
 6 недель, данные элементы
 возврату на фабрику не подлежат.



DESIGN PLUS

хромированный	598 457
матовый хром	598 464
нерж. сталь матовая	598 471
спец. цвет	640 040
спец. цвет	598 488
под золото	598 495

**Сенсорные кнопки смыва
Visign for More 100/103
и комплектующие**

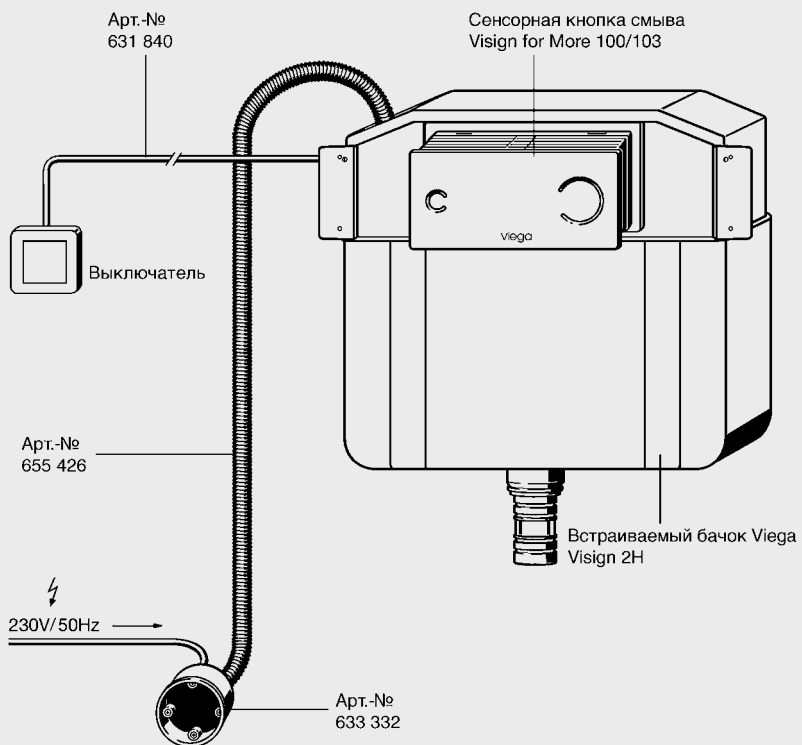

Размеры шт. № артикула

Сенсорные кнопки смыва Visign

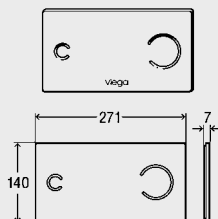

Сенсорная кнопка смыва Visign for More 100,
 безконтактное срабатывание, для бачков серии Visign 2, с функцией 2-х объемного смыва, питание от сети 220 В, ударопрочное стекло,

включает:
 кнопку, рамку, крепеж, блок питания,
 модель 8352.11



стекло/светло-серый
 стекло/черный
 прозрачный/зеленая
 мята

622 671
615 895
630 775

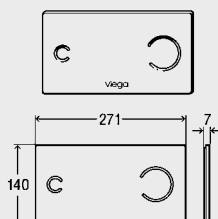

Сенсорная кнопка смыва Visign for More 100,
 закаленное стекло (ESG), безконтактное срабатывание, для бачков серии Visign, с функцией 2-х объемного смыва, питание от аккумулятора 6 В,

включает:
 кнопку, рамку, крепеж,
 обойму для элемента питания 6,5 В,
 модель 8352.12

Примечание:
 в комбинации со смывным бачком Visign 1F-UP толщина обмуровки передней стенки бачка должна составлять не менее 5 см!



стекло/светло-серый
 стекло/черный
 прозрачный/зеленая
 мята

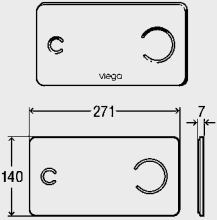
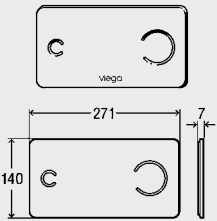

630 584
630 577
630 782

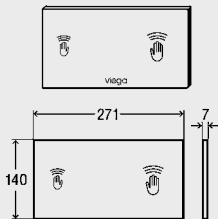
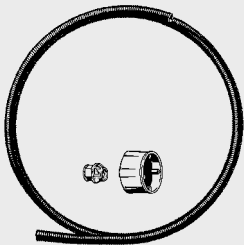
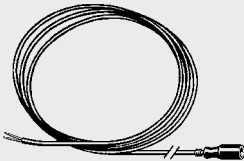
	Размеры	шт.	№ артикула
 <p>Сенсорная кнопка смыва Visign for More 103, безконтактное срабатывание, для бачков серии Visign 2, с функцией 2-х объемного смыва, питание от сети 220 В, закаленное стекло,</p> <p>включает: кнопку, рамку, крепеж, блок питания, <u>модель 8355.11</u></p> <p>iF product design award 2008</p>	<p>стекло/светло-серый стекло/черный прозрачный/зеленая мята</p>	<p>630 621 630 614 630 805</p>	
 <p>Сенсорная кнопка смыва Visign for More 103, закаленное стекло (ESG), безконтактное срабатывание, для бачков серии Visign, с функцией 2-х объемного смыва, питание от аккумулятора 6 В,</p> <p>включает: кнопку, рамку, крепеж, обойму для элемента питания 6 В, <u>модель 8355.12</u></p> <p>Примечание: в комбинации со смывным бачком Visign 1F-UP толщина обмуровки передней стенки бачка должна составлять не менее 5 см!</p> <p>iF product design award 2008</p>	<p>стекло/светло-серый стекло/черный прозрачный/зеленая мята</p>	<p>630 645 630 638 630 812</p>	

	Размеры	шт.	№ артикула
 <p>Гигиена и кнопки смыва Viegа</p> <p>Сенсорная кнопка смыва Visign for Care, пластик, с функцией гигиенического смыва, бесконтактное срабатывание механизма, для бачков серии Visign 2 и Visign 1F-UP, с функцией 2-х объемного смыва, питание 230 В (от сети),</p> <p>включает: рамку, крепеж, блок управления, блок питания (230 В/50 Гц), длина кабеля 1,1 м, <u>модель 8352.21</u></p> <p>Примечание: срабатывание механизма гигиенического смыва гарантировано электронным блоком управления. Возможность установить временной интервал смыва: 56 ч, 84 ч, 168 ч, 336 ч, 672 ч Возможность установить объем смыва: 3л, 4 л, 5 л, 6 л, 7 л, 9 л</p>	альпийский белый спец. цвет		653 828 653 842
 <p>Сетевой монтажный комплект, для инсталляций, с присоединением к смывному бачку серии Visign, для монтажа сенсорных кнопок Visign for More 100/103 и Visign for Care (230 В),</p> <p>включает: розетку для поллой стенки, полюю трубку, переходник для бачка смыва серии Visign 2, <u>модель 8350.14</u></p>	длина 2500		655 426
 <p>Соединительный кабель Visign for More sensitive, для срабатывания механизма смыва извне, стандартный выключатель с замыкающей функцией или контакт с нулевым потенциалом продолжительность замыкания мин. 350 мсек., <u>модель 8355.90</u></p>	длина 3000		631 840

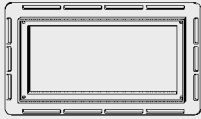
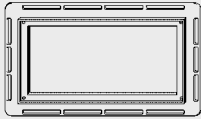
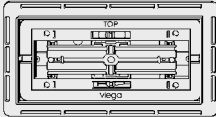
		Размеры	шт.	№ артикула		
	<p>Соединительный кабель, для соединения блока питания (230 В) и блока управления, <u>модель 8352.690</u></p>	<p>длина 2000</p>		<p>628 505</p>		
	<p>Комплект для резервного питания, блок питания и аккумулятор (6 В), <u>модель 8355.91</u></p>			<p>655 433</p>		

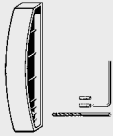
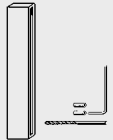
	Размеры	шт.	№ артикула
 <p>Рамки для монтажа кнопок заподлицо</p> <p>Рамка для кнопки Visign for Style, пластик, для монтажа заподлицо с отделочной плиткой, предназначено для кнопок смыва с толщиной лицевой панели 7 мм, <u>модель 8330.21</u></p> <p>Примечание: не подходит к кнопкам смыва для унитазов Visign for Style 13 и 14!</p>			643 072
 <p>Рамка для кнопки Visign for More, пластик, для монтажа заподлицо с отделочной плиткой <u>модель 8350.23</u></p> <p>Примечание: не подходит для сенсорных кнопок смыва Visign For More 100 Sensitive. Предназначено для кнопок смыва с толщиной лицевой панели 4 мм</p>			643 096
 <p>Монтажная рамка, для монтажа кнопки заподлицо под природный камень, пластик,</p> <p>включает: функциональный узел, рамку для монтажа заподлицо, крепежную раму и крепеж, <u>модель 8332.3</u></p> <p>Примечание: функциональный узел для монтажа с природным камнем может использоваться только с системами с сухим способом отделки (Viegaswift, Steptec и Viega Eco Plus)!</p>			645 182

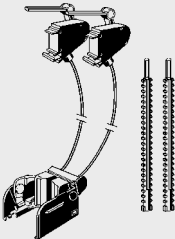
	Размеры	шт.	№ артикула		
	Устройства смыва для унитазов и аксессуары Комплект "антивандал", к нажимной кнопке V-Line, <u>модель 8310.15</u>		422 318		
	Комплект скрытого крепежа "антивандал", для кнопок Visign for Style 10, Visign for Style 11 и Visign for Style 12, из пластика, для антивандального монтажа, <u>модель 8330.15</u>		605 582		
	Комплект удлинителей, для смывных бачков серий Viega V/S с кнопкой смыва сверху или спереди, макс. толщина облицовки спереди или сверху для Viegaswift или Viega Eco - 220 мм от перед. края плитки, макс. толщина облицовки спереди для Viega Mono - 250 мм от перед. края плитки, <u>модель 8310.16</u>		426 125		
	Комплект удлинителей, для смывного бачка Visign 2 с кнопкой смыва сверху, при установке модуля на глубину до 220 мм от края облицовочной плитки, <u>модель 8310.12</u>		610 791		
	Тросовый механизм, для функции двойного смыва, кнопка смыва спереди или сверху, для больших стен и перекрытий, <u>модель 8310.83</u>	длина мм 1000	663 650		

**Подключение к сети 220 В
для бачков Visign 2H и Standard 2S**

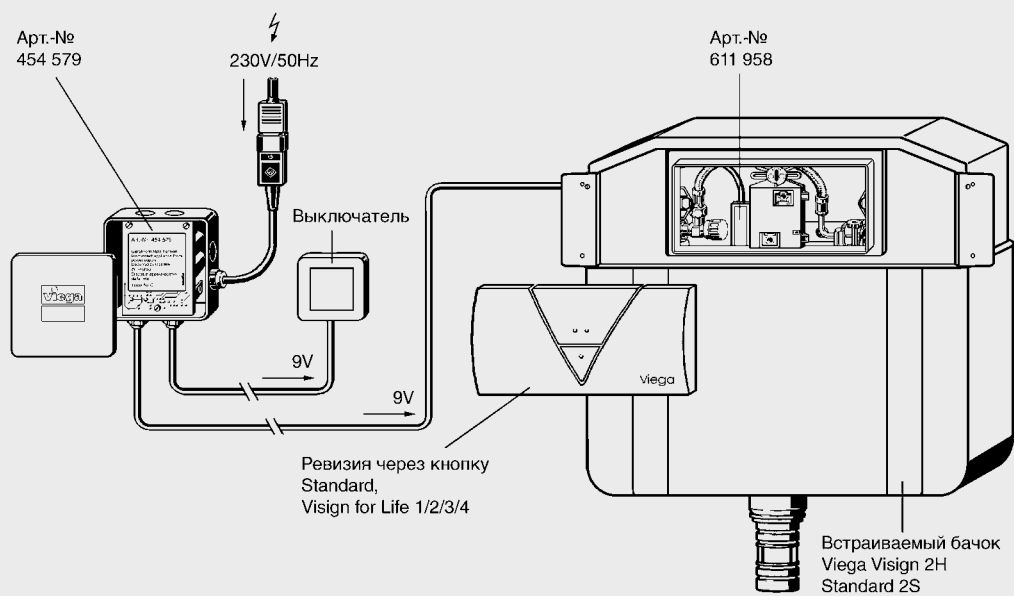

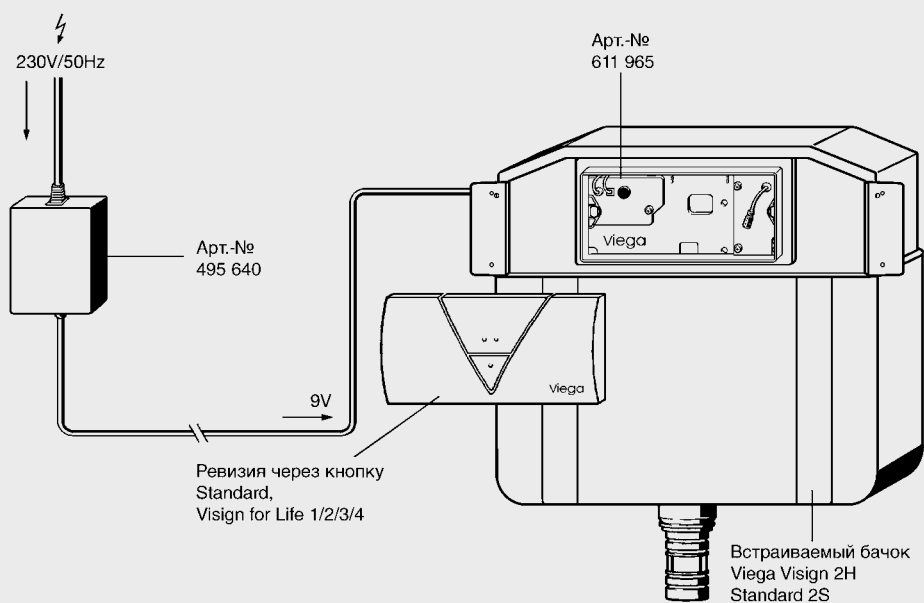

**Подключение 9 В или 220 В,
для бачков Visign 2H и Standard 2S**

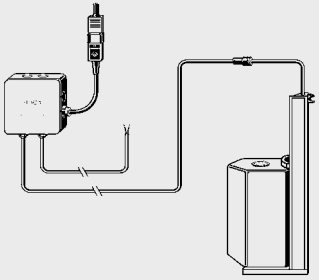
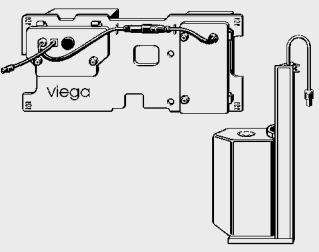
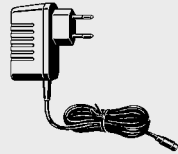

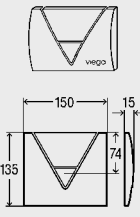
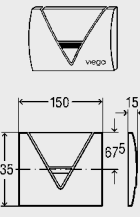
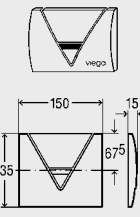

	Размеры	шт.	№ артикула
 <p>Трансформатор электрического включения смыва унитаза, для смывных бачков Visign 2H/Standard 2S, напряжение 220 В/50 Гц, для стандартных выключателей,</p> <p>включает: пульт, кабель 3м, распределительную розетку, крепеж, сменный разъем, <u>модель 8320.3</u></p> <p>Примечание: не подходит для смывных бачков Viega 2L (укороченная модель)</p>			611 958
 <p>Комплект управления смывом 9 В, модифицированный, питание 9 В от батареек, для управления смывом бачков Visign 2H/Standard 2S, для складного опорного подлокотника фирмы HEWI 802.50.01... и комплекта HEWI для дистанционного смыва WC, левосторонний: 802.50.060L, правосторонний: 802.50.060R или для опорного подлокотника HEWI 801.50.. и комплекта HEWI 801.50.060, из пластика,</p> <p>вместе с: блоком управления, передающим устройством, крепежом и сменным разъемом, <u>модель 8314.3</u></p> <p>Примечание: не подходит для бачка 2L, модули высотой 830 мм</p>			611 965
 <p>Блок питания 230 В, 9 В на выходе, <u>модель 8314.20</u></p>			495 640

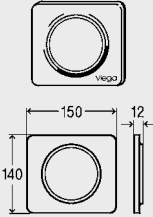

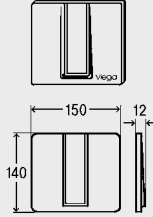

	Размеры	шт.	№ артикула		
	<p>Кнопки для писсуаров</p> <p>Кнопка смыва Visign for Life 1, серии Visign, к модулям для писсуаров, механический смыв, пластик,</p> <p>включает: кнопку смыва, картридж напорного смыва, крепежную рамку и крепёж, модель 8128.1</p> <p>примечание: артикул 403 881-антивандальное исполнение из нержавеющей стали!</p> <p>срок поставки на кнопки специальных цветов 6 недель, данные элементы возврату на фабрику не подлежат.</p>		<p>альпийский белый хромированный пергамон/камея матовый хром нерж. сталь матовая</p> <p>спец. цвет эффект. цвет спец. цвет под золото</p> <p>неполированный</p>		
	<p>Кнопка Visign for Life 1, серии Visign, с инфракрасным датчиком, 9 В (батарейка), "антивандал",</p> <p>включая: защитную крышку, электронный блок, электромагнитный клапан, батарею 9 В, крепежную рамку и крепёж, модель 8128.2</p> <p>Примечание: срок поставки на кнопки специальных цветов 6 недель, данные элементы возврату на фабрику не подлежат.</p>		<p>альпийский белый хромированный неполированный</p> <p>спец. цвет эффект. цвет спец. цвет под золото</p>		
	<p>Кнопка Visign for Life 1, серии Visign, с инфракрасным датчиком, 230 В (от сети), "антивандал", нержавеющая сталь,</p> <p>включая: защитную крышку, электронный блок, электромагнитный клапан, блок подключения к сети (230 В/50 Гц), крепежную рамку и крепёж, модель 8128.3</p> <p>Примечание: срок поставки на кнопки специальных цветов 6 недель, данные элементы возврату на фабрику не подлежат.</p>		<p>альпийский белый хромированный неполированный</p> <p>спец. цвет эффект. цвет спец. цвет под золото</p>		

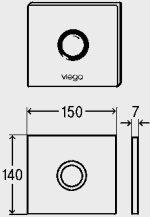
	Размеры	шт.	№ артикула
	<p>Кнопка Visign for Style 11, для механического смыва, пластик,</p>	<p>альпийский белый хромированный пергамон/камея матовый хром нерж. сталь матовая</p>	<p>598 501 598 518 598 525 598 532 598 549</p>
	<p>включает: кнопку, катридж напорного смыва, рамку, крепеж, <u>модель 8331.2</u></p>	<p>спец. цвет эффект. цвет спец. цвет под золото</p>	<p>598 655 598 662 598 679 598 686</p>
	<p>Примечание: срок поставки на кнопки специальных цветов 6 недель, данные элементы возврату на фабрику не подлежат.</p>		
	<p>DESIGNPREIS 2008 NOMINIERT</p> <p>product design award 2007</p> <p>reddot design award winner 2007</p>		
	<p>DESIGN PLUS</p>		
	<p>Кнопка Visign for Style 12, для механического смыва, пластик,</p>	<p>альпийский белый хромированный пергамон/камея матовый хром нерж. сталь матовая</p>	<p>598 747 599 256 599 263 599 270 599 287</p>
	<p>включает: кнопку, катридж напорного смыва, рамку, крепеж, <u>модель 8332.2</u></p>	<p>спец. цвет эффект. цвет спец. цвет под золото</p>	<p>599 294 599 300 599 317 599 324</p>
	<p>Примечание: срок поставки на кнопки специальных цветов 6 недель, данные элементы возврату на фабрику не подлежат.</p>		
	<p>DESIGNPREIS 2008 NOMINIERT</p> <p>product design award 2007</p> <p>reddot design award winner 2007</p>		
	<p>DESIGN PLUS</p>		

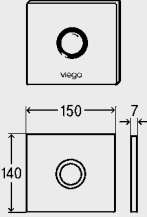

	Размеры	шт.	№ артикула
 <p>Кнопка Visign for Style 13, пластик, для механического смыва,</p> <p>включает: кнопку смыва, картридж напорного смыва, рамку, крепеж, <u>модель 8333.2</u></p> <p>Примечание: срок поставки на кнопки специальных цветов 6 недель. Данные элементы возврату не подлежат.</p>  <p>reddot design award winner 2009</p>	<p>альпийский белый хромированный пергамон/каменя матовый хром нерж. сталь матовая</p> <p>спец. цвет эффект. цвет спец. цвет под золото</p>	<p>654 771 654 788 654 795 654 801 654 818</p> <p>654 825 654 832 654 849 654 856</p>	
 <p>Кнопка Visign for Style 14, пластик, для механического смыва,</p> <p>включает: кнопку смыва, картридж напорного смыва, рамку, крепеж, <u>модель 8334.2</u></p> <p>Примечание: срок поставки на кнопки специальных цветов 6 недель. Данные элементы возврату не подлежат.</p>	<p>альпийский белый хромированный пергамон/каменя матовый хром нерж. сталь матовая</p> <p>спец. цвет эффект. цвет спец. цвет под золото</p>	<p>654 566 654 573 654 580 654 597 654 603</p> <p>654 610 654 627 654 634 654 641</p>	

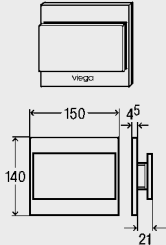
	Размеры	шт.	№ артикула
 <p>Кнопка Visign for More100, для механического смыва, металл или ударопрочное стекло,</p> <p>включает: кнопку, картридж напорного смыва, рамку, крепеж, <u>модель 8351_2</u></p> <p>Примечание: срок поставки на кнопки специальных цветов 6 недель, данные элементы возврату на фабрику не подлежат.</p>  <p>DESIGNPREIS 2008 NOMINIERT</p> <p>DESIGN PLUS</p>	хромированный матовый хром нерж. сталь матовая		599 331 599 348 599 355
	спец. цвет под золото		599 362 599 379
	стекло/светло-серый стекло/черный прозрачный/зеленая мята		599 386 599 393 630 928

 <p>Кнопка Visign for More 100, для системы смыва с инфракрасным датчиком, питание от батареек 9 В, металл или ударопрочное стекло,</p> <p>включает: защитную крышку, электронный блок, магнитный клапан, блок питания, крепеж, <u>модель 8351_5</u></p> <p>Примечание: срок поставки на кнопки специальных цветов 6 недель, данные элементы возврату на фабрику не подлежат.</p>  <p>product design award 2008</p> 	альпийский белый хромированный матовый хром нерж. сталь матовая		610 937 610 944 610 951 610 968
	спец. цвет эффект. цвет спец. цвет под золото		611 095 611 101 610 975 610 982
	стекло/светло-серый стекло/черный прозрачный/зеленая мята		610 999 611 002 630 980

	Размеры	шт.	№ артикула
 <p>Кнопка Visign for More 100, для системы смыва с инфракрасным датчиком, питание 220 В/50 Гц, металл или ударопрочное стекло,</p> <p>включает: защитную крышку, электронный блок, магнитный клапан, блок питания, крепеж, <u>модель 8351.6</u></p> <p>Примечание: срок поставки на кнопки специальных цветов 6 недель, данные элементы возврату на фабрику не подлежат.</p>  	<p>альпийский белый хромированный матовый хром нерж. сталь матовая</p> <p>спец. цвет эффект. цвет спец. цвет под золото</p> <p>стекло/светло-серый стекло/черный прозрачный/зеленая мята</p>		<p>611 019 611 026 611 033 611 040</p> <p>611 118 611 125 611 057 611 064</p> <p>611 071 611 088 631 000</p>
 <p>Кнопка Visign for More 102, для механического смыва, металл или ударопрочное стекло,</p> <p>включает: кнопку, катридж напорного смыва, рамку, крепеж, <u>модель 8353.2</u></p> <p>Примечание: срок поставки на кнопки специальных цветов 6 недель, данные элементы возврату на фабрику не подлежат.</p>  <p>DESIGNPREIS 2008 NOMINIERT</p> <p>DESIGN PLUS</p>	<p>хромированный матовый хром нерж. сталь матовая</p> <p>спец. цвет под золото</p> <p>стекло/светло-серый стекло/черный прозрачный/зеленая мята</p>		<p>599 409 599 416 599 423</p> <p>599 430 598 976</p> <p>598 983 598 990 630 935</p>

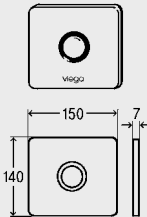
	Размеры	шт.	№ артикула
 <p>Кнопка Visign for More 103, для механического смыва, металл или ударопрочное стекло,</p> <p>включает: кнопку, картридж напорного смыва, рамку, крепеж, <u>модель 8355.2</u></p> <p>Примечание: срок поставки на кнопки специальных цветов 6 недель, данные элементы возврату на фабрику не подлежат.</p>  <p>DESIGNPREIS 2008 NOMINIERT</p> <p>DESIGN PLUS</p>	хромированный матовый хром нерж. сталь матовая		605 865 605 872 605 889
	спец. цвет под золото		605 896 605 902
	стекло/светло-серый стекло/черный прозрачный/зеленая мята		605 919 605 926 630 942

 <p>Кнопка Visign for More 103, для системы смыва с инфракрасным датчиком, питание 9 В от батареек, металл или ударопрочное стекло,</p> <p>включает: защитную крышку, электронный блок, батарею, магнитный клапан, блок питания, крепеж, <u>модель 8355.5</u></p> <p>Примечание: срок поставки на кнопки специальных цветов 6 недель, данные элементы возврату на фабрику не подлежат.</p>  <p>product design award 2008</p>	хромированный матовый хром нерж. сталь матовая		609 764 609 771 609 788
	спец. цвет под золото		609 795 609 801
	стекло/светло-серый стекло/черный прозрачный/зеленая мята		609 818 609 825 630 997

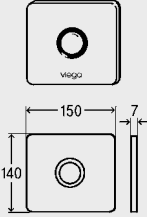
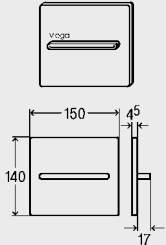
	Размеры	шт.	№ артикула
 <p>Кнопка Visign for More 103, для системой смыва с инфракрасным датчиком, питание 220 В/50 Гц, металл или ударопрочное стекло,</p> <p>включает: защитную крышку, электронный блок, магнитный клапан, блок питания, крепеж, <u>модель 8355.6</u></p> <p>Примечание: срок поставки на кнопки специальных цветов 6 недель, данные элементы возврату на фабрику не подлежат.</p> 	<p>хромированный матовый хром нерж. сталь матовая</p> <p>спец. цвет под золото</p> <p>стекло/светло-серый стекло/черный прозрачный/зеленая мята</p>	<p>609 832 609 849 611 156</p> <p>611 163 611 170</p> <p>611 194 611 200 631 017</p>	
 <p>Кнопка Visign for More 104, для механического смыва, металл,</p> <p>включает: кнопку, катридж напорного смыва, рамку, крепеж, <u>модель 8354.2</u></p> <p>Примечание: срок поставки на кнопки специальных цветов 6 недель, данные элементы возврату на фабрику не подлежат.</p>    <p>DESIGN PLUS</p>	<p>хромированный матовый хром нерж. сталь матовая</p> <p>спец. цвет под золото</p>	<p>599 003 599 010 599 027</p> <p>599 034 599 041</p>	

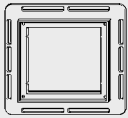

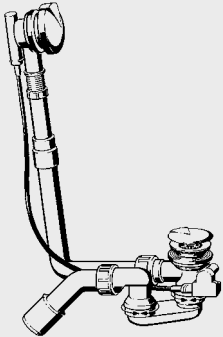
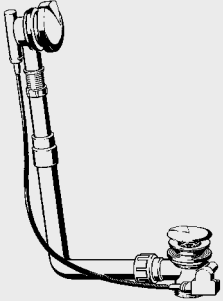

	Размеры	шт.	№ артикула
 <p>Рамки для монтажа кнопок для писсуаров заподлицо с плиткой</p> <p>Рамка Visign for Style, пластик, для монтажа инфракрасных кнопок для писсуаров Visign for Style и Visign for More 100 заподлицо с отделочной плиткой, <u>модель 8330.22</u></p> <p>Примечание: не подходит для комплекта Visign for Style 13</p>			643 089
 <p>Рамка Visign for More, пластик, для монтажа кнопок для писсуаров Visign for More заподлицо с отделочной плиткой, <u>модель 8350.24</u></p> <p>Прмечание: не подходит для кнопок для писсуаров Visign for More 103 и для инфракрасных кнопок Visign for More 100 и 103</p>			643 102
 <p>Комплекующие для писсуара</p> <p>Комплект скрытого крепежа "антивандал", для кнопок писсуаров Visign for Style 11 и Visign for Style 12, из пластика, <u>модель 8330.16</u></p>			605 599

Перечень цветовых вариантов

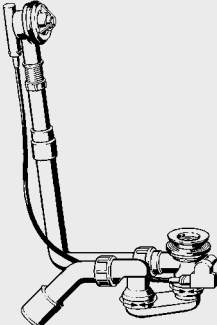
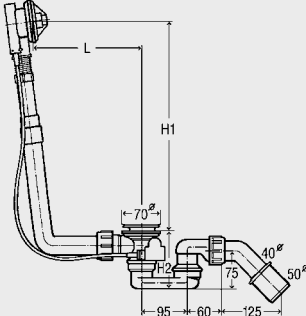
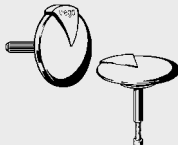
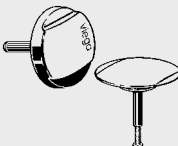

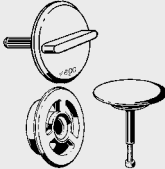

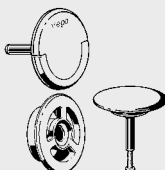
Специальные цвета		
алоэ эгейский аметист анемона антрацитный серый по RAL 7016 яблочно-зеленый абрикосовый (ф. Hewi) астральный зеленый (ф. Ideal Standard) голубая лазурь (ф. Ideal Standard) багамский бежевый бежево-серый (ф. Hewi) бермуда бежево-серый (ф. Hewi) цветочно-желтый (ф. Hewi) ежевичный коричнево-оливковый (ф. Hewi) калипсо канареечно-желтый капри карамельный карибский (ф. Dornbracht) карнеол шампань шиншилла сатиновый хром (ф. Dornbracht) кремово-желтый (ф. Dornbracht) шафран карри желтый (ф. Dornbracht) бирюзовый (ф. Dornbracht) темно-красный (ф. Hewi) эбонит эдельвейс голубой лед фламинго фланель	яркий зеленый яркий дынный яркий мятный сиреневый яркий фиолетовый желтый по RAL 1004 желтый по RAL 1023 желтый по RAL 1032 зеленый (ф. Hansgrohe) гринвич рапсовый желтый HEWI (ф. Hewi) ультрамариновый синий HEWI (ф. Hewi) индийская слоновая кость охотничий зеленый (ф. Ideal Standard) жасмин запад лососевый (ф. Ideal Standard) лазурь лимонный (ф. Dornbracht) прозрачно-серый RAL 7035 сиреневый зеленая липа (ф. Hewi) Луксор Манхэттен магма (ф. Dornbracht) магнолия Мальдивы синий Медичи (ф. Dornbracht) plombир менто мятно-зеленый (ф. Hewi) прозрачно-голубой (ф. Hewi) мокка синяя ночь RAL 5022 натура оазис	орхидея пастельно-желтый (ф. Hansgrohe) жемчужный пергамон/камея жемчужный антрацит (ф. Ideal Standard) жемчужно-голубой (ф. Grohe) жемчужно-красный (ф. Grohe) зеленый перламутровый (ф. Ideal Standard) пурпурно-розовый (ф. Ideal Standard) фисташковый ультрамарин RAL 5002 желтый цинк RAL 1018 зеленый RAL 6024 лиловый RAL 4006 красный RAL 3020 рубиновый красный RAL 3003 рубиновый красный (ф. Hewi) черный RAL 9005 черно-серый RAL 7021 горчичный (ф. Ideal Standard) серебристый небесный (ф. Dornbracht) сорренто звездный белый стелла заря закат терракотовый благородный бирюзовый ванильно-желтый (ф. Hewi) глубокая вода (ф. Ideal Standard) альпийский-белый белый RAL 9010 нежно-голубой нежно-розовый зеленый луг
Эффектные цвета		
заря благородный медно-голубой (ф. Dornbracht) бродвей цвета по образцу жемчужно-гранитный (ф. V+B)	алюминиево-серый RAL 9007 лазер светло-зеленый (ф. Ideal Standard) синий металллик (ф. Jado) черный металллик (ф. Jado)	порфир металллик капли воды алюминиево-белый RAL 9006
Специальные цвета металллик		
арания матовый никель (ф. Wico) бронзовый благородная латунь нержавеющей сталь основная поверхность хромированная, нажимная поверхность под золото матовая латунь	полированная латунь (ф. Dornbracht) платина глянцевая (ф. Dornbracht) платина матовая (ф. Dornbracht) сантин сатин (ф. Grohe) серебристый никель-матовый/ платина-матовый серебристый никель-платина	титан ультра-финиш (ф. Wico) вельюровый хром хром

	Размеры	шт.	№ артикула
 <p>Multiplex Multiplex слив-перелив, Visign M1, с сифоном и отводом 45°, для стандартных ванн и глубоких душевых поддонов, <u>контроль качества по DIN EN 274.</u></p> <p>для стандартных ванн, модель <u>6162.45</u></p> <p>для нестандартных ванн, модель <u>6163.45</u></p>	отвод x длина тросика		
	40/50 x 540 хромированный 24/240	101 909	
	40/50 x 725 хромированный		138 561
 <p>Multiplex слив-перелив, Visign M1, слив-перелив, без сифона, для стандартных ванн и глубоких душевых поддонов, для нестандартных ванн, модель <u>6162</u></p>	соединение x длина тросика		
	1 1/2 x 540 хромированный 24/240	114 893	

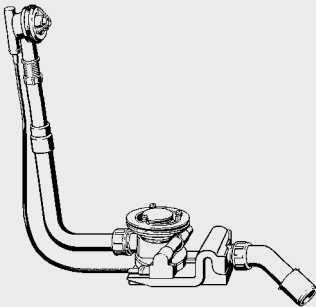
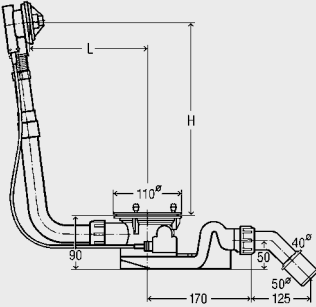
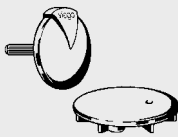
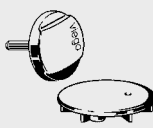
		Размеры	шт.	№ артикула																		
 <p>Multiplex, функциональный узел без накладок, с сифоном и отводом 45°, контроль качества по DIN EN 274.</p> <p>для стандартных ванн и душевых поддонов <u>модель 6162.1</u></p> <p>для нестандартных ванн, <u>модель 6163.1</u></p> <p>для нестандартных ванн, <u>модель 6163.2</u></p>		<p>отвод x длина тросика</p>	<p>24/240</p> <p>5</p> <p>308 889</p>	<p>103 071</p> <p>111 069</p> <p>308 889</p>																		
					<table border="1"> <thead> <tr> <th>№ арт</th> <th>L</th> <th>H1</th> <th>H2</th> </tr> </thead> <tbody> <tr> <td>103 071</td> <td>100 - 260</td> <td>180 - 400</td> <td>110</td> </tr> <tr> <td>111 069</td> <td>130 - 370</td> <td>180 - 430</td> <td>110</td> </tr> <tr> <td>308 889</td> <td>100 - 680</td> <td>180 - 480</td> <td>110</td> </tr> </tbody> </table>	№ арт	L	H1	H2	103 071	100 - 260	180 - 400	110	111 069	130 - 370	180 - 430	110	308 889	100 - 680	180 - 480	110	
					№ арт	L	H1	H2														
103 071	100 - 260	180 - 400	110																			
111 069	130 - 370	180 - 430	110																			
308 889	100 - 680	180 - 480	110																			
	<p>Multiplex-комплект накладок Visign M1, (розетка и клапан) к функциональному узлу Multiplex, <u>модель 6162.0</u></p>	<p>хромированный</p> <p>матовый хром</p> <p>благородная латунь</p> <p>нерж. сталь матовая</p> <p>хром/позолота</p> <p>белый = RAL 9010</p>	<p>1</p>	<p>103 378</p> <p>116 507</p> <p>124 175</p> <p>450 182</p> <p>174 804</p> <p>110 673</p>																		
	<p>Multiplex-комплект накладок Visign M2, (розетка и клапан) к функциональному узлу Multiplex, <u>модель 6162.09</u></p>	<p>хромированный</p>	<p>5</p>	<p>490 676</p>																		

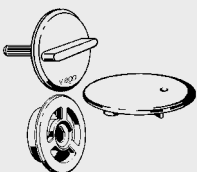
	Размеры	шт.	№ артикула
 <p>Multiplex-комплект накладок Visign M3, (розетка и клапан), к функциональному узлу Multiplex, <u>модель 6154.0</u></p>  <p>reddot design award winner 2006</p>	хромированный	576 325	
 <p>Multiplex-комплект накладок Visign M4, (розетка и клапан), к функциональному узлу Multiplex, <u>модель 6155.0</u></p>  <p>reddot design award winner 2006</p>	хромированный	576 332	

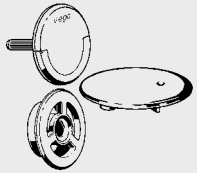
	Размеры	шт.	№ артикула									
 <p>Rotaplex функциональный узел, слив-перелив для ванн с диаметром сливного отверстия 90 мм, с сифоном и отводом 45°, (см. инструкцию по установке), контроль качества по DIN EN 274.</p> <p><u>модель 6142.32</u> для нестандартных ванн, <u>модель 6142.33</u></p> <table border="1" data-bbox="428 591 661 663"> <thead> <tr> <th>№ арт</th> <th>L</th> <th>H</th> </tr> </thead> <tbody> <tr> <td>488 659</td> <td>150 - 400</td> <td>180 - 430</td> </tr> <tr> <td>574 956</td> <td>150 - 680</td> <td>180 - 480</td> </tr> </tbody> </table> 	№ арт	L	H	488 659	150 - 400	180 - 430	574 956	150 - 680	180 - 480	отвод x длина тросика		
	№ арт	L	H									
488 659	150 - 400	180 - 430										
574 956	150 - 680	180 - 480										
40/50 x 725	10	488 659										
40/50 x 1070		574 956										
 <p>Rotaplex-комплект накладок Visign R1, розетка и крышка к функциональному узлу Rotaplex, <u>модель 6142.0</u></p>	хромированный	372 026										
	матовый хром нерж. сталь матовая белый = RAL 9010	379 872 457 488 372 019										
 <p>Rotaplex-комплект накладок Visign R2, розетка и крышка к функциональному узлу Rotaplex, <u>модель 6142.09</u></p>	хромированный	490 324										

	Размеры	шт.	№ артикула
 <p>Rotaplex-комплект накладок Visign R3, розетка и крышка к функциональному узлу Rotaplex, <u>модель 6156.0</u></p>  <p>reddot design award winner 2006</p>	хромированный	586 508	
 <p>Rotaplex-комплект накладок Visign R4, розетка и крышка к функциональному узлу Rotaplex, <u>модель 6157.0</u></p>  <p>reddot design award winner 2006</p>	хромированный	586 515	

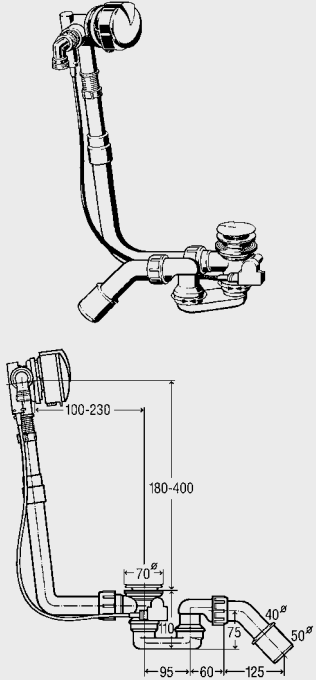
	Размеры	шт.	№ артикула
<p style="text-align: center;">Multiplex Trio</p>  <p>Multiplex Trio функциональный узел, с подачей воды через узел перелива, с сифоном и отводом 45°, с хромированной розеткой и клапаном, <u>контроль качества согласно DIN EN 274,</u> для стандартных ванн <u>модель 6161.2</u></p>	<p>отвод х длина тросика</p> <p>40/50 x 540 хромированный</p>	<p style="text-align: center;">111 557</p>	

Размеры шт. № артикула

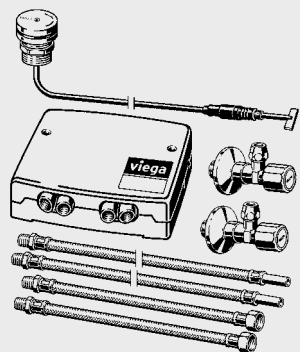

Multiplex Trio E
функциональный узел,
 электронный смеситель с
 хромированной ручкой
 для электронно-управляемого наполнения
 ванной,
 совместимый с Multiplex Trio,
 Rotaplex Trio или Rotaplex Trio F,
 со специальной функцией запоминания
 температуры,
 уровня наполнения ванной и количества
 воды, возможность
 задать 3 предустановки,
 ручное переключение на душ,
 ручная блокировка безопасной
 температуры,
 с гибкими подводками,
 с угловыми вентилями,
 230 В (от сети),
 контроль качества DIN EN 1111.
 модель 6146

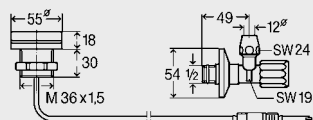

DESIGN PLUS

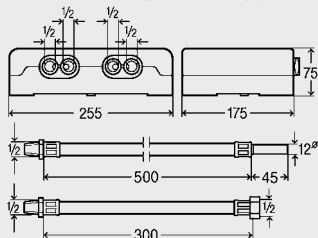

662 295

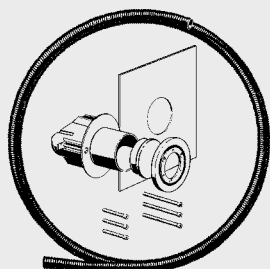

Дополнительный комплект для
Multiplex Trio E,
 для монтажа элемента
 управления на стене,
 с встраиваемой гильзой 68 мм,
 полый трубой 2,5 м,
 комплектом креплений,
 уплотнительной манжетой
 и хромированной розеткой,
 модель 6146.36

671 358

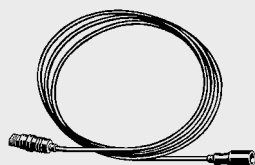

Соединительный кабель
для Multiplex Trio E,
 для соединения
 блока питания и
 элемента управления,
 модель 6146.22

длина
 3000

668 297

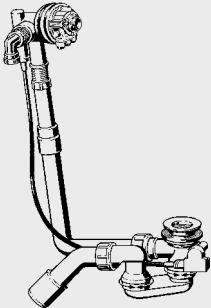
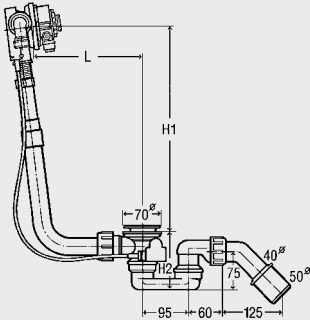
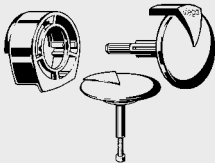
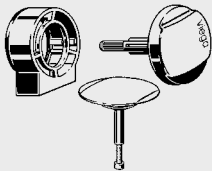
	Размеры	шт.	№ артикула																
 <p>Multiplex Trio функциональный узел, без накладок, с сифоном и отводом, с подачей воды через узел перелива, контроль качества по DIN EN 274</p> <p>для стандартных ванн, модель <u>6161.22</u></p> <p>для нестандартных ванн, модель <u>6161.32</u></p> <p>для нестандартных ванн, модель <u>6161.42</u></p>	отвод x длина тросика																		
	40/50 x 540	10/160	300 036																
	40/50 x 725	5	300 029																
	40/50 x 1070		309 350																
 <table border="1" data-bbox="429 589 715 680"> <thead> <tr> <th>№ арт</th> <th>L</th> <th>H1</th> <th>H2</th> </tr> </thead> <tbody> <tr> <td>300 036</td> <td>100 - 260</td> <td>180 - 400</td> <td>110</td> </tr> <tr> <td>300 029</td> <td>130 - 370</td> <td>180 - 430</td> <td>110</td> </tr> <tr> <td>309 350</td> <td>100 - 680</td> <td>180 - 480</td> <td>110</td> </tr> </tbody> </table>	№ арт	L	H1	H2	300 036	100 - 260	180 - 400	110	300 029	130 - 370	180 - 430	110	309 350	100 - 680	180 - 480	110			
	№ арт	L	H1	H2															
	300 036	100 - 260	180 - 400	110															
	300 029	130 - 370	180 - 430	110															
309 350	100 - 680	180 - 480	110																
 <p>Multiplex Trio Visign MT1, комплект накладок (розетка, крышка с аэратором, клапан) к функциональному узлу Multiplex Trio, для стандартных ванн и ванн с утолщенным переливом, модель <u>6161.05</u></p>	хромированный		306 847																
	матовый хром		306 854																
	благородная латунь		306 861																
	нерж. сталь матовая		450 199																
	хром/позолота		311 698																
белый = RAL 9010		306 922																	
 <p>Multiplex Trio Visign MT2, комплект накладок (розетка, крышка с аэратором, клапан) к функциональному узлу Multiplex Trio, модель <u>6161.09</u></p>	хромированный		490 683																

Размеры шт. № ар-
тикула

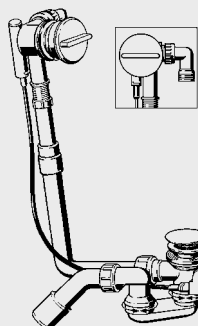

Multiplex Trio функциональный узел Visign MT3, с подачей воды через узел перелива, с комплектом накладок (розетка, крышка азратора, клапан), с сифоном и отводом 45° (см. инструкцию по установке), с хромированным выпуском, контроль качества согласно DIN EN 274,

для стандартных ванн,
модель 6161.10

для нестандартных ванн,
модель 6161.11

для нестандартных ванн,
модель 6161.12

отвод
x длина тросика

40/50 x 540
хромированный

606 527

40/50 x 725
хромированный

607 692

40/50 x 1070
хромированный

607 708

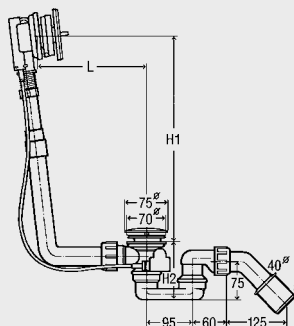

№ арт	L	H1	H2
606 527	100 - 260	180 - 400	110
607 692	130 - 370	180 - 430	110
607 708	100 - 680	180 - 480	110

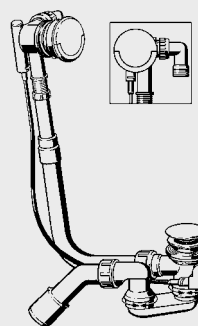

Multiplex Trio функциональный узел Visign MT4, с подачей воды через узел перелива, с комплектом накладок (розетка, крышка азратора, клапан), с сифоном и отводом 45° (см. инструкцию по установке), с хромированным выпуском, контроль качества согласно DIN EN 274,

для стандартных ванн,
модель 6161.15

для нестандартных ванн,
модель 6161.16

для нестандартных ванн,
модель 6161.17

отвод
x длина тросика

40/50 x 540
хромированный

606 534

40/50 x 725
хромированный

607 678

40/50 x 1070
хромированный

607 685

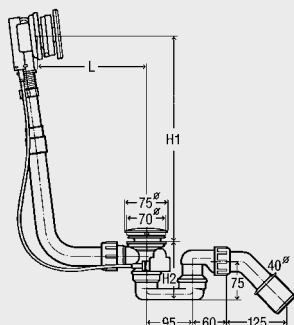

№ арт	L	H1	H2
606 534	100 - 260	180 - 400	110
607 678	130 - 370	180 - 430	110
607 685	100 - 680	180 - 480	110



	Размеры	шт.	№ артикула
<p>Слив-перелив Multiplex Trio F, с подачей воды через узел перелива, с комплектом накладок (розетка, крышка аэратора, клапан), с сифоном и отводом 45°, с трубным прерывателем DN 20 (тип A2, DIN 1988, часть 4) DIN EN 1717 Исполнительная инструкция по защитным устройствам, с розеткой (RU1), для ванн со сливным отверстием Ø 52 мм, (см. инструкцию по установке) <u>контроль качества по DIN EN 274</u></p> <p>для стандартных ванн, <u>модель 6145.4</u></p> <p>для нестандартных ванн, <u>модель 6145.5</u></p> <p>для нестандартных ванн, <u>модель 6145.6</u></p>	<p>отвод x длина тросика</p> <p>40/50 x 540 хромированный</p> <p>40/50 x 725</p> <p>40/50 x 1070</p>	<p>672 027</p> <p>675 462</p> <p>675 479</p>	

Размеры шт. № ар-
тикула

отвод x длина тросика
40/50 x 725 675 486

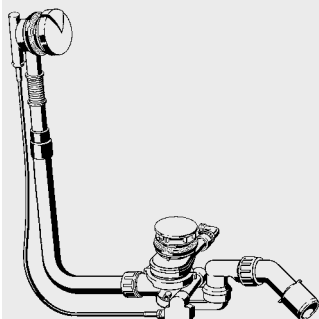

Слив-перелив Multiplex Trio F, с подачей воды через узел перелива, с комплектом накладок (розетка, крышка аэратора, клапан), с сифоном и отводом 45°, для ванн со сливным отверстием Ø 52 мм, (см. инструкцию по установке) контроль качества по DIN EN 274 модель 6145.51

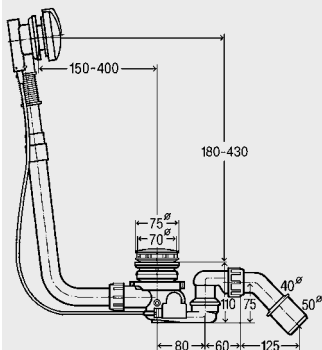

Набор аксессуаров, для Multiplex и Multiplex Trio (при монтаже с другими моделями следуйте инструкциям по монтажу данных моделей), модель 6161.7

122 201

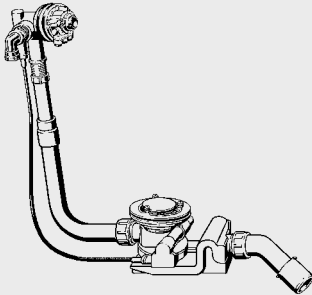
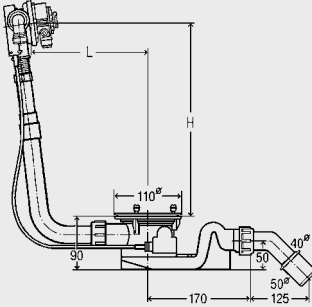
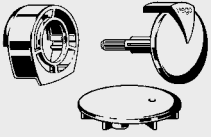
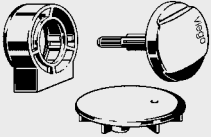
	Размеры	шт.	№ артикула										
 <p>Rotaplex Trio функциональный узел, для слива-перелива с подачей воды через узел перелива, для ванн с диаметром сливного отверстия 90 мм, с сифоном и отводом 45°, (см. инструкцию по установке) <u>контроль качества по DIN EN 274.</u></p> <p><u>модель 6141.32</u></p> <p>для нестандартных ванн, <u>модель 6141.33</u></p>	<p>отвод x длина тросика</p> <p>40/50 x 725</p> <p>40/50 x 1070</p>		<p>491 383</p> <p>574 963</p>										
 <table border="1" data-bbox="428 636 661 707"> <thead> <tr> <th>№ арт</th> <th>L</th> <th>H</th> </tr> </thead> <tbody> <tr> <td>491 383</td> <td>150 - 400</td> <td>180 - 430</td> </tr> <tr> <td>574 963</td> <td>150 - 680</td> <td>180 - 480</td> </tr> </tbody> </table>	№ арт	L	H	491 383	150 - 400	180 - 430	574 963	150 - 680	180 - 480				
№ арт	L	H											
491 383	150 - 400	180 - 430											
574 963	150 - 680	180 - 480											
 <p>Rotaplex Trio Visign RT1, комплект накладок (розетка, крышка с аэратором, клапан) к функциональному узлу Rotaplex Trio, <u>модель 6141.0</u></p>	<p>хромированный</p> <p>матовый хром</p> <p>нерж. сталь матовая</p> <p>белый = RAL 9010</p>		<p>372 132</p> <p>380 847</p> <p>457 495</p> <p>372 125</p>										
 <p>Rotaplex Trio Visign RT2, комплект накладок (розетка, крышка с аэратором, клапан) к функциональному узлу Rotaplex Trio, <u>модель 6141.09</u></p>	<p>хромированный</p>		<p>490 331</p>										

Размеры шт. № артикула

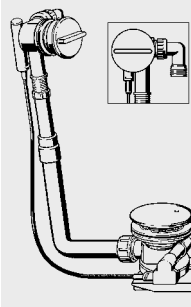

Rotaplex Trio функциональный узел Visign RT3,
с подачей воды через узел перелива,
с комплектом накладок
(розетка, крышка аэратора, клапан),
с сифоном и отводом 45°,
с диаметром сливного отверстия 90 мм
(см. инструкцию по установке),
контроль качества согласно DIN EN 274.

модель 6141.11

для нестандартных ванн,
модель 6141.12

отвод
x длина тросика

40/50 x 725
хромированный

606 541

40/50 x 1070
хромированный

607 661

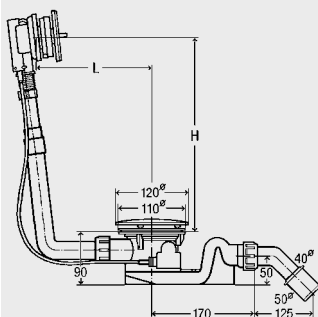

№ арт	L	H
606 541	150 - 400	180 - 430
607 661	150 - 680	180 - 480

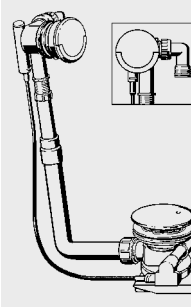

Rotaplex Trio функциональный узел Visign RT4,
с подачей воды через узел перелива,
с комплектом накладок
(розетка, крышка аэратора, клапан),
с сифоном и отводом 45°,
с диаметром сливного отверстия 90 мм
(см. инструкцию по установке),
контроль качества согласно DIN EN 274.

модель 6141.16

для нестандартных ванн,
модель 6141.17

отвод
x длина тросика

40/50 x 725
хромированный

606 558

40/50 x 1070
хромированный

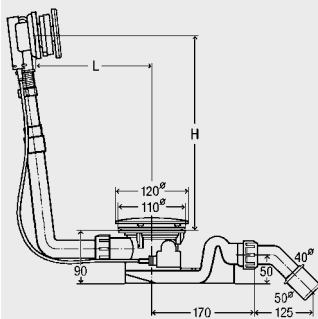

607 654



№ арт	L	H
606 558	150 - 400	180 - 430
607 654	150 - 680	180 - 480

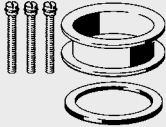

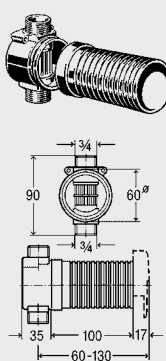
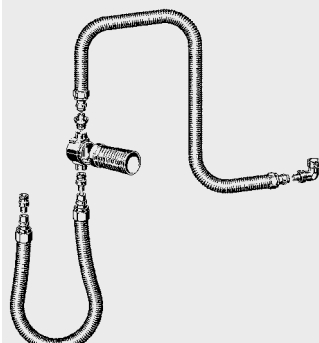
	Размеры	шт.	№ артикула
 <p data-bbox="425 252 658 354">Уплотнительные кольца, для Rotarlex и Rotarlex Trio, для удлинения стока, для толстостенных ванн, <u>модель 6141.7</u></p>			583 668

	Размеры	шт.	№ артикула		
Трубные прерыватели					
	Трубный прерыватель для скрытого монтажа, DN 20 без накладки, для подключения Multiplex Trio или Rotaplex Trio, знак проверки качества DIN/DVGW 471, модель 6161.81				
	соединение	3/4	5	274 528	
	Функциональный узел, с трубным прерывателем, состоит: 3,5 м трубы Sanfix, для подключения Multiplex trio или Rotaplex Trio, трубного прерывателя DN 20, без розетки, знак проверки качества DIN/DVGW 471, модель 6161.86				
	соединение	16 x 1/2	1/25	273 583	
	Розетка Visign RU1, для трубного прерывателя, модель 6161.80		хромированный	5	273 569
			матовый хром		273 514
			благородная латунь		273 552
			нерж. сталь матовая		450 168
			белый = RAL 9010		273 521
	Розетка Visign RU2, для трубного прерывателя, модель 6161.89		хромированный	5	490 690

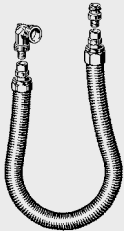
	Размеры	шт.	№ артикула
 <p>Подводка, 1,5 м трубы Sanfix, для подачи воды к Multiplex Trio, <u>модель 6161.9</u></p>	соединение 16 x 1/2	5/210	106 010

Размеры	шт.	№ артикула
---------	-----	------------

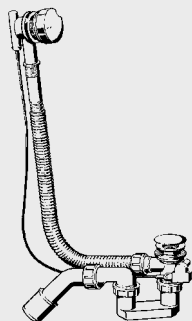

Simplex

Simplex слив-перелив,
с гибкой трубой перелива,
автомат, с сифоном, с отводом 45°
хромированные розетка и клапан,

для стандартных ванн
и глубоких душевых поддонов,
модель 6168.45



для нестандартных ванн,
модель 6168.46

отвод
x длина тросика

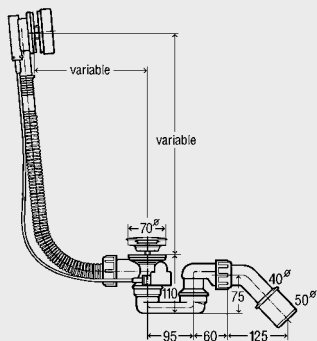

40/50 x 540
хромированный 25 **285 357**

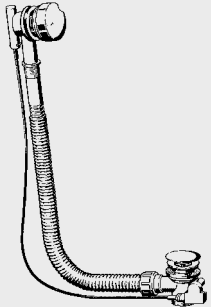
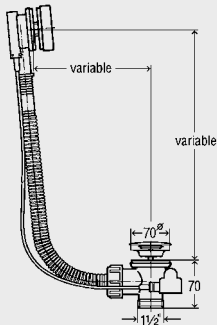
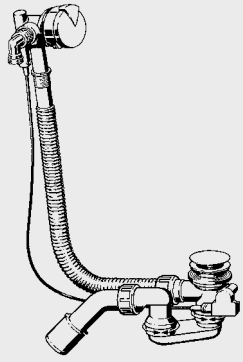

40/50 x 725
хромированный **595 678**

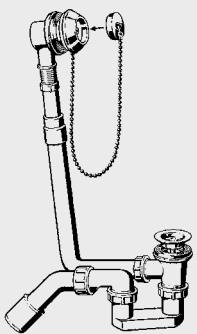
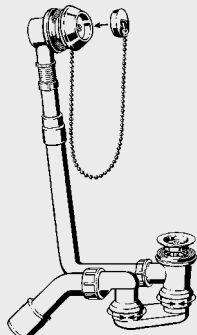
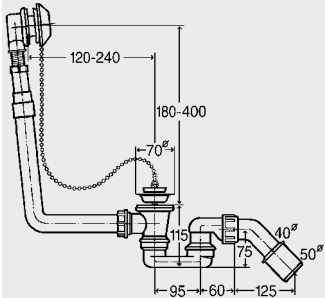

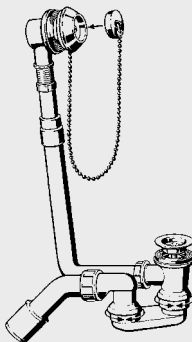
	Размеры	шт.	№ артикула
 <p>Simplex слив-перелив, с гибкой трубой перелива, автомат, без сифона, хромированные розетка и клапан,</p> <p>для стандартных ванн и глубоких душевых поддонов, <u>модель 6168.2</u></p> <p>для нестандартных ванн, <u>модель 6168.21</u></p> 	<p>отвод x длина тросика</p> <p>1 1/2 x 540 хромированный</p> <p>1 1/2 x 725 хромированный</p>	<p>25</p>	<p>133 825</p> <p>595 685</p>
 <p>Simplex Trio слив-перелив, с подачей воды через узел перелива, с гибкой трубой перелива, автомат, с сифоном, с отводом 45° хромированные розетка и клапан,</p> <p>для стандартных ванн и глубоких душевых поддонов, <u>модель 6166.45</u></p> <p>для нестандартных ванн, <u>модель 6166.46</u></p>	<p>отвод x длина тросика</p> <p>40/50 x 540 хромированный</p> <p>40/50 x 725 хромированный</p>		<p>586 492</p> <p>593 186</p>
 <p>Клапан, для Simplex, покрытие-хром, <u>модель 6168-035</u></p>	<p>хромированный</p>		<p>215 392</p>

	Размеры	шт.	№ артикула
<p style="text-align: center;">Citaplex</p>  <p>Citaplex слив-перелив, с сифоном, для стандартных ванн и глубоких душевых поддонов, <u>контроль качества по DIN EN 274,</u> <u>модель 6176.3PL</u></p>	<p>соединение х отвод</p> <p>40/50</p>	<p>25</p>	<p>478 155</p>
 <p>Citaplex слив-перелив, с сифоном, для стандартных ванн и глубоких душевых поддонов, <u>контроль качества по DIN EN 274,</u> с отводом 45°, <u>модель 6176.45</u></p> 	<p>отвод</p> <p>40/50</p>	<p>25/400</p>	<p>101 947</p>

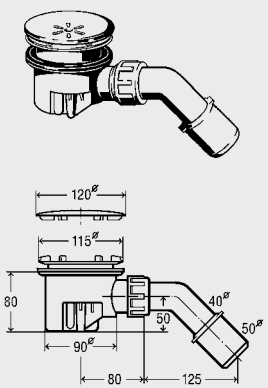

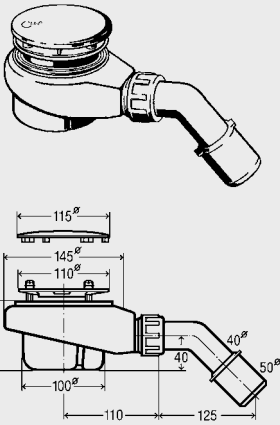
	Размеры	шт.	№ артикула		
 <p>Citaplex слив-перелив, для стандартных ванн, без сифона, без отвода, с пробкой, модель <u>6176</u></p>	соединение 1 1/2	25/500	111 564		
 <p>Citaplex слив-перелив, включает: фиксирующие штифты на сливе и переливе, с розеткой и выпуском из нержавеющей стали, с сифоном, для обычных ванн и глубоких душевых поддонов, модель <u>6176.8</u></p>	отвод 40/50	10	634 124		
 <p>Комплект фиксирующих штифтов, для моделей Citaplex и Varioplex, включает: 2 фиксирующих штифта M6 x 35 и 1 саморез 4,8 x 13, модель <u>6176.95</u></p>			634 001		

	Размеры	шт.	№ артикула		
<p>Temporex</p>  <p>Temporex сифон, для душевых поддонов со сливным отверстием 90 мм, со съёмным сифоном, с отводом 45°, монтажная высота 80 мм, <u>контроль качества по DIN EN 274,</u> <u>модель 6956EX</u></p>					
	<p>Ø накладки х отвод</p> <p>120 x 40/50 хромированный</p>	10	364 786		
 <p>Temporex накладка, для плоских душевых поддонов со сливным отверстием 90 мм, <u>модель 6956.0EX</u> <u>модель 6956.0</u></p>					
	<p>Ø накладки</p> <p>120 хромированный</p> <p>хромированный арания матовый хром благородная латунь* белый = RAL 9010</p>	5	192 730 277 215 192 747 192 754 192 808		
 <p>Temporex сифон, для плоских душевых поддонов пропускная способность 0,64 л/сек., со съёмным гидрозатвором, диаметр сливного отверстия 90 мм, с хромированной крышкой, с отводом 45°, <u>контроль качества по DIN EN 274,</u> <u>модель 6961</u></p>					
	<p>Ø накладки х отвод</p> <p>115 x 40/50 хромированный</p>	10/420	575 601		

* = поставка только из складского запаса

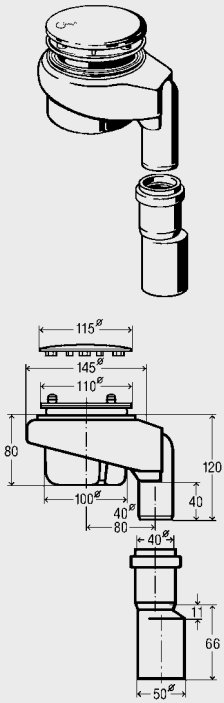
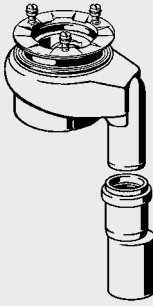
		Размеры	шт.	№ артикула		
	<p>Temporex функциональный узел, со съёмным гидрозатвором с отводом 45°, для плоских душевых поддонов со сливным отверстием 90 мм, <u>контроль качества по DIN EN 274,</u> <u>модель 6961.1</u></p>	<p>отвод 40/50</p>	<p>10/420</p>	<p>575 625</p>		
	<p>Сифон Temporex, 60 мм, со съёмным гидрозатвором с отводом 45°, диаметр сливного отверстия 90 мм, с хромированной накладкой, для плоских душевых поддонов, <u>модель 6963</u></p>	<p>∅ накладки x отвод 115 x 40/50 хромированный 10/360</p>	<p>634 100</p>			
	<p>Функциональный узел Temporex, 60 мм, со съёмным гидрозатвором, с отводом 45°, диаметр сливного отверстия 90 мм, для плоских душевых поддонов, <u>модель 6963.1</u></p>	<p>отвод 40/50</p>	<p>10/360</p>	<p>634 117</p>		

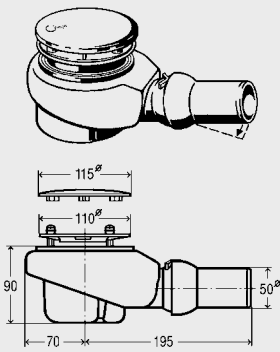
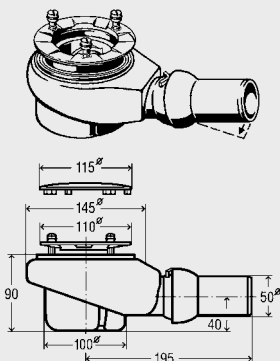
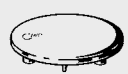
	Размеры	шт.	№ артикула
 <p>Temporex сифон, со съемным гидрозатвором, с вертикальным отводом, для плоских душевых поддонов со сливным отверстием \varnothing 90 мм, минимальный диаметр отверстия в перекрытии 180 мм, <u>контроль качества согласно DIN EN 274,</u> <u>модель 6962</u></p>	<p>\varnothing накладки х отвод</p> <p>115 x 40/50 хромированный</p>	<p>576 455</p>	
 <p>Temporex функциональный узел, для плоских душевых поддонов со сливным отверстием 90 мм, со съемным гидрозатвором, в вертикальном отводе, <u>контроль качества по DIN EN 274,</u> <u>модель 6962.1</u></p>	<p>отвод</p> <p>40/50</p>	<p>576 462</p>	

	Размеры	шт.	№ артикула		
<p>Temporex Plus</p>  <p>Temporex Plus сифон, пропускная способность 0,85 л/сек, с накладкой, со съёмным гидрозатвором, горизонтальный отвод с шарнирной регулировкой, для плоских поддонов сливное отверстие 90 мм-Ø, с контролем качества по DIN EN 274, модель 6960</p>	<p>Ø накладки х отвод</p> <p>115 x 50 хромированный</p>	200	578 916		
 <p>Temporex Plus функциональный узел, мощность слива 0,85 л/сек, без декоративной накладки, со съёмным гидрозатвором, горизонтальный отвод с шарнирной регулировкой, для плоских поддонов сливное отверстие 90 мм-Ø, с контролем качества по DIN EN 274, модель 6960.1</p>	<p>отвод</p> <p>50</p>	10/360	559 991		
 <p>Накладка Temporex, к функциональному узлу Temporex или Temporex Plus, диаметр сливного отверстия 90 мм, для плоских душевых поддонов, модель 6964.0</p>	<p>Ø накладки</p> <p>115 хромированный</p>	5/1080	649 982		
 <p>Temporex накладка, к функциональному узлу Temporex или Temporex Plus, для плоских поддонов с 90 мм сливным отверстием-Ø, модель 6960.0</p> <p>у артикула 560 003 накладка из латуни!</p>	<p>Ø накладки</p> <p>112 хромированный</p> <p>матовый хром благородная латунь нерж. сталь матовая белый = RAL 9010</p>		560 003 560 812 560 829 560 843 560 805		

Размеры	шт.	№ артикула
---------	-----	------------

Domoplex

Domoplex сифон,
со съёмным сифоном,
и отводом 45°,
контроль качества согласно DIN EN 274.

для душевых поддонов со сливным
отверстием Ø 52 мм,
модель 6928

для душевых поддонов со сливным
отверстием Ø 65 мм,
модель 6929

накладка-Ø x отвод		
75 x 40/50 хромированный 10/480	126 582	
90 x 40/50 хромированный 10/360	208 615	

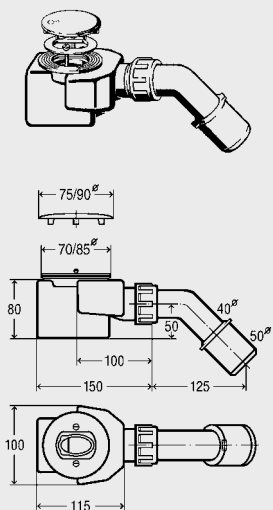

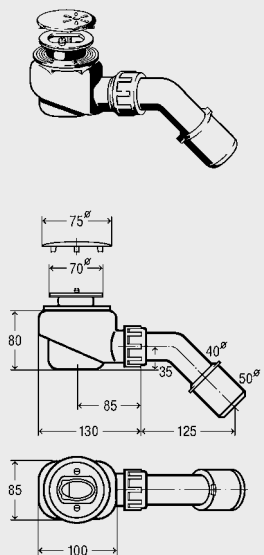

Domoplex,
сифон для душевых
поддонов со сливным
отверстием Ø 52 мм,
со съёмным сифоном
и отводом 45°,
контроль качества по DIN EN 274.
модель 6928EX

Ø накладки x отвод		
75 x 40/50 хромированный 10	364 755	

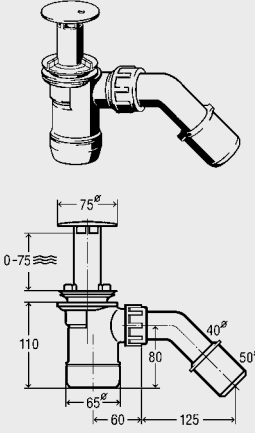
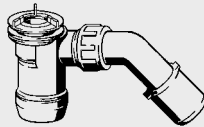

	Размеры	шт.	№ артикула		
 <p>Domoplex функциональный узел, со съёмным сифоном, с отводом 45°, с новым двойным уплотнением, для душевых поддонов со сливным отверстием 52 мм, <u>контроль качества по DIN EN 274,</u></p> <p>для душевых поддонов со сливным отверстием Ø 52 мм, <u>модель 6928.1</u></p> <p>для душевых поддонов со сливным отверстием Ø 65 мм, <u>модель 6929.1</u></p>	отвод				
	40/50	10	130 817		
	40/50		193 607		
 <p>Накладка Domoplex, к функциональному узлу Domoplex,</p> <p>для душевых поддонов с диаметром сливного отверстия 52 мм, <u>модель 6930.0</u></p> <p>для душевых поддонов с диаметром сливного отверстия 65 мм, <u>модель 6931.0</u></p>	Ø накладки				
	75 хромированный	10	649 968		
	90 хромированный	10	649 975		
 <p>Domoplex накладка, к функциональному узлу Domoplex,</p> <p>для душевых поддонов со сливным отверстием Ø 52 мм, <u>модель 6928.0</u></p> <p>для душевых поддонов со сливным отверстием Ø 65 мм, <u>модель 6929.0</u></p>	крышка-Ø				
	75 матовый хром благородная латунь нерж. сталь матовая белый = RAL 9010		167 127 166 656 450 205 140 342		
	90 белый = RAL 9010		194 376		
 <p>Переливная трубка, для Domoplex со сливным отверстием Ø 52 мм, <u>модель 6928.5</u></p>	хромированный		446 642		

	Размеры	шт.	№ артикула
<p>Duorlex</p>  <p>Duorlex сифон, для душевого поддона со сливным отверстием \varnothing 52 мм, с выдвижным затвором, с накладкой, с отводом 45°, со съёмным сифоном, <u>контроль качества по DIN EN 274, модель 6934.</u></p>	<p>\varnothing накладки х уровень воды х отвод</p> <p>75 x 90 x 40/50 хромированный</p>		327 460
 <p>Duorlex функциональный узел, для душевого поддона со сливным отверстием \varnothing 52 мм, без выдвижного затвора, <u>контроль качества по DIN EN 274, модель 6934.1</u></p>	<p>отвод</p> <p>40/50</p>		334 338
 <p>Duorlex затвор, с накладкой, для узла Duorlex мод. 6934.1, <u>модель 6934.0</u></p>	<p>\varnothing накладки</p> <p>75 хромированный</p>		334 390

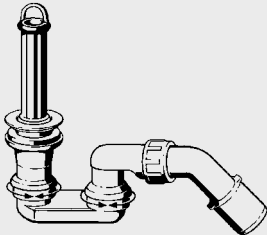
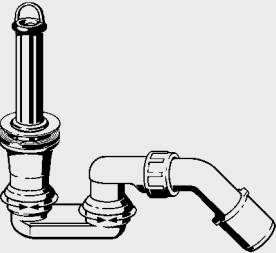
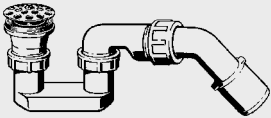
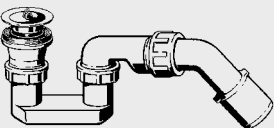

	Размеры	шт.	№ артикула		
 <p>Varioplex</p> <p>Varioplex сифон, для душевого поддона со сливным отверстием \varnothing 52 мм, с трубным переливом, <u>контроль качества по DIN EN 274,</u> с отводом 45°, <u>модель 6931.45</u></p>	отвод x \varnothing накладки x уровень воды				
 <p>Сифон Varioplex, с фиксирующими штифтами на сливе, с гидрозатвором и переливной трубкой, для душевых поддонов с диаметром сливного отверстия 52 мм, <u>контроль качества DIN EN 274,</u> <u>модель 6931.8</u></p>	отвод x \varnothing накладки x уровень воды	10	634 131		
 <p>Сифон для душевого поддона, со сливным отверстием 52 мм, с отводом 45°, с решеткой, <u>контроль качества по DIN EN 274,</u> <u>модель 6821.45</u></p>	верх (резьба)- \varnothing x диаметр сифона x отвод	25	312 121		
 <p>Сифон для душевого поддона, со сливным отверстием 52 мм, с отводом 45°, с пробкой, <u>модель 6822.45</u></p>	верх (резьба)- \varnothing x диаметр сифона x отвод	25	312 138		

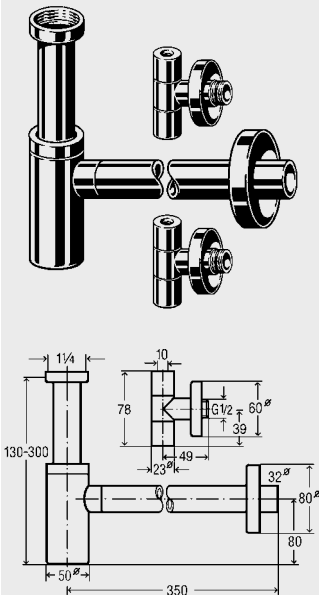
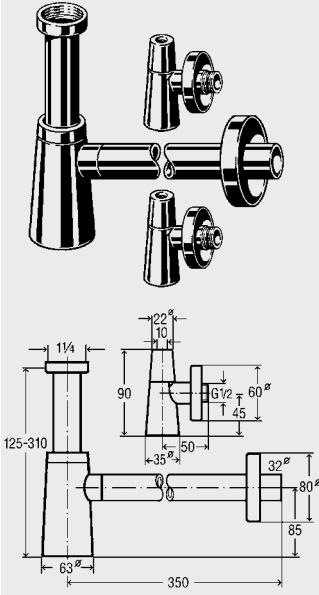

	Размеры	шт.	№ артикула	
<p>Выпуски</p>  <p>Универсальный выпуск Visign V1, для сифонов "Eleganta", с круглым верхом, не закрывающийся, модель 5438</p>	<p>ввод x Ø накладки</p> <p>1 1/4 x 63 хромированный</p>		492 670	
 <p>Универсальный выпуск Visign V1, для сифонов "Eleganta", с круглым верхом, с возможностью открытия/закрытия одним нажатием на крышку, модель 5439</p>	<p>ввод x Ø накладки</p> <p>1 1/4 x 63 хромированный</p>		492 687	
 <p>Универсальный выпуск Visign V2, для сифонов "Eleganta", с квадратным верхом, не закрывающийся, модель 5440</p>	<p>ввод x Ø накладки</p> <p>1 1/4 x 63 хромированный</p>		492 793	
 <p>Универсальный выпуск Visign V2, для сифонов "Eleganta", с квадратным верхом, с возможностью открытия/закрытия одним нажатием на крышку, модель 5441</p>	<p>ввод x Ø накладки</p> <p>1 1/4 x 63 хромированный</p>		492 809	
 <p>Выпуск Visign V1, для сифонов "Eleganta", с круглым верхом, не закрывающийся, без перелива, с профильным уплотнением, модель 5430</p>	<p>ввод x Ø накладки x длина выпуска</p> <p>хромированный 1 1/4 x 63 x 50 1 1/4 x 63 x 75</p>		492 571 492 557	

		Размеры	шт.	№ артикула		
	<p>Выпуск Visign V1, для сифонов "Eleganta", с круглым верхом, с возможностью открытия/закрытия одним нажатием на крышку, без перелива, с профильным уплотнением, <u>модель 5431</u></p>	<p>ввод x Ø накладки x длина выпуска</p> <p>хромированный 1 1/4 x 63 x 50 1 1/4 x 63 x 75</p>		<p>492 588 492 564</p>		
	<p>Выпуск Visign V1, для сифонов "Eleganta", с круглым верхом, не закрывающийся, с переливом, с профильным уплотнением, <u>модель 5432</u></p>	<p>ввод x Ø накладки x длина выпуска</p> <p>1 1/4 x 63 x 75 хромированный</p>		492 595		
	<p>Выпуск Visign V1, для сифонов "Eleganta", с круглым верхом, с возможностью открытия/закрытия одним нажатием на крышку, с переливом, с профильным уплотнением, <u>модель 5433</u></p>	<p>ввод x Ø накладки x длина выпуска</p> <p>1 1/4 x 63 x 75 хромированный</p>		492 601		

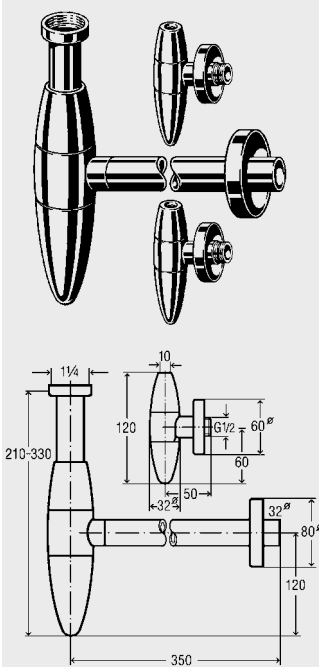
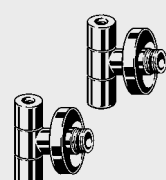
	Размеры	шт.	№ артикула	
Бутылочные сифоны				
 <p>Сифон Eleganta 1, сифон с длинным, выдвижным патрубком и отводом, с большой настенной розеткой, <u>контроль качества по DIN EN 274.</u> <u>модель 5788</u></p>	<p>ввод х отвод</p> <p>1 1/4 x 32 x 310 хромированный</p>		440 190	
 <p>Сифон Eleganta 2, сифон с длинным, выдвижным патрубком и отводом, с большой настенной розеткой, <u>контроль качества по DIN EN 274.</u> <u>модель 5788.5</u></p>	<p>ввод х отвод</p> <p>1 1/4 x 32 x 310 хромированный</p>		493 981	
 <p>Сифон Eleganta 3, сифон с длинным, выдвижным патрубком и отводом, с большой настенной розеткой, <u>контроль качества по DIN EN 274.</u> <u>модель 5788.6</u></p>	<p>ввод х отвод</p> <p>1 1/4 x 32 x 310 хромированный</p>		493 998	

	Размеры	шт.	№ артикула
 <p>Комплект Eleganta Set 1, состоит из: двух дизайн-клапанов РА IX 755/1А и одного сифона Eleganta 1, модель 5788.4</p>	<p>ввод х отвод</p> <p>1 1/4 x 32 хромированный</p>	<p>492 489</p>	
 <p>Комплект Eleganta Set 2, состоит из: двух дизайн-клапанов РА IX 755/1А и одного сифона Eleganta 2, модель 5788.2</p>	<p>ввод х отвод</p> <p>1 1/4 x 32 хромированный</p>	<p>490 614</p>	

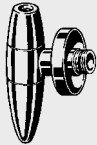
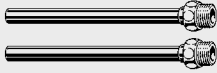
	Размеры	шт.	№ артикула
 <p>Комплект Eleganta Set 3, состоит из: двух дизайн-клапанов РА IX 755/1А и одного сифона Eleganta 3, <u>модель 5788.3</u></p>	<p>ввод х отвод</p> <p>1 1/4 x 32 хромированный</p>	<p>490 621</p>	
 <p>Угловой клапан Eleganta 1, с регулируемой розеткой, с длинным вентилем, с самоуплотнительной резьбой, контроль качества: РА IX 755/1А класс шумоизоляции I, <u>модель 5788.45</u></p>	<p>резьба х ввод</p> <p>1/2 x 10 хромированный</p>	<p>556 150</p>	
 <p>Угловой клапан Eleganta 2, с регулируемой розеткой, с длинным вентилем, с самоуплотнительной резьбой, контроль качества: РА IX 755/1А класс шумоизоляции I, <u>модель 5788.29</u></p>	<p>ввод х отвод</p> <p>1/2 x 10 хромированный</p>	<p>575 687</p>	

	Размеры	шт.	№ артикула		
 <p>Угловой клапан Eleganta 3, с регулируемой розеткой, с длинным вентиляем, с самоуплотнительной резьбой, контроль качества: PA IX 755/IA класс шума I, <u>модель 5788.39</u></p>	ввод х отвод 1/2 x 10 хромированный		575 694		
 <p>Труба-удлинитель, для угловых клапанов Eleganta, <u>модель 5788.71</u></p>	резьба x DN x длина 3/8 x 10 x 200		658 298		
 <p>Труба, для Eleganta, <u>модель 5788.70</u></p>	диаметр x длина 32 x 460 хромированный		595 289		

Напольные трапы Advantix

Напольные трапы Advantix полностью соответствуют общепризнанным стандартам водосливной арматуры:

- Соответствие нормам DIN EN 1253, прошли контроль качества
- Изготовлены из экологически безвредного полипропилена и высококачественной нержавеющей стали
- Указанные пропускные способности соответствуют уровню подпора воды 20 мм над решеткой у трапов для внутренних помещений и 35 мм у трапов для балконов и террас согласно DIN EN 1253)

Сферы применения

- Пожарозащита
- Традиционная гидроизоляция
- Тонкослойная изоляция
- Дизайн и оформление ванной комнаты

Важно для проектирования и выбора

- Необходимая пропускная способность
- Регулировочные насадки в двух вариантах – с вертикальным или горизонтальным выпускным штуцером
- Возможность регулировки по высоте монтажа
- Выбор системы гидроизоляции – традиционная или жидкий герметик
- Выбор решетки разного размера – 100, 150 мм, материала и дизайна

Система «конструктора» и системные размеры

Чтобы предложить идеальное решение для всех сфер применения, компания Viega разработала простую, но эффективную систему «конструктора». Трапы, изолирующие элементы, насадки и решетки комбинируются друг с другом в пределах системы одного размера. На Ваш выбор предоставлены системы двух размеров:

Инструкция по применению

Напольный трап Advantix размер 100

Для пропуска малых и средних масс воды, например, в строительстве частных домов.

- Трапы для балконов, крыш, террас и ванных комнат 100 мм



Напольный трап Advantix размер 145

Для больших масс воды, например, в больницах, спортзалах и бассейнах.

- Напольные трапы 150 мм





Указания по эксплуатации



Применяемые материалы рассчитаны для бытового использования.



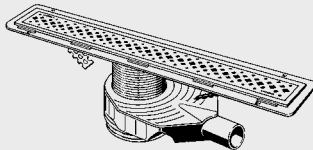
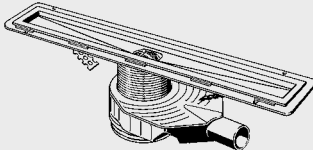
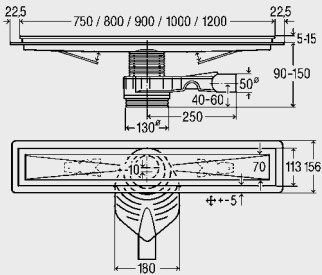
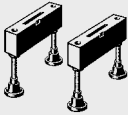

Из этого вытекают следующие ограничения по использованию:

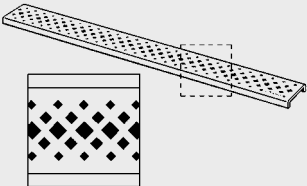
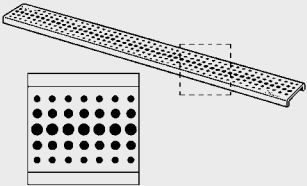
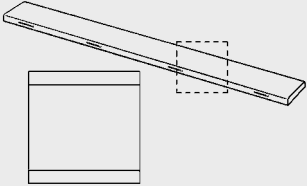
- Гидрозатвор предназначен только для бытовой сточной воды Слив горячей воды только временно и максимальная температура 95°C
- Не допускается применение химических чистящих средств для удаления засоров трубы
- Чистка поверхностей должна производиться только щадящими чистящими средствами
- Клапаны обратного потока должны применяться только в тех сферах, для которых они предназначены.

	Размеры	шт.	№ артикула
<p>Лотки Advantix для душевых комнат</p> <p>Душевой лоток Advantix Basic, нержавеющая сталь 1.4301, высота от 90 до 150 мм, пропускная способность по DIN EN 274 0,5 л/сек до 0,7 л/сек, с опорами, с гидрозатвором и съемным грязеуловителем, с компенсатором по высоте, с уплотнительным фланцем с песчаной посыпкой для использования жидкой изоляции или рулонной изоляции при тонких конструкциях (душевые без поддонов), класс нагрузки K = 300 кг, модель 4980.10</p>	длина		
	750 800 900 1000 1200		655 082 655 099 655 105 655 112 655 129
<p>Душевой лоток Advantix Basic, нержавеющая сталь 1.4301, высота от 90 до 150 мм, пропускная способность по DIN EN 274 0,5 л/сек до 0,7 л/сек, с опорами, с гидрозатвором и съемным грязеуловителем, с компенсатором по высоте, с уплотнительным угловым фланцем с песчаной посыпкой для использования жидкой изоляции или рулонной изоляции при тонких конструкциях (душевые без поддонов), класс нагрузки K = 300 кг, модель 4980.30</p>	длина		
	750 800 900 1000 1200		658 953 658 946 658 960 658 977 658 984

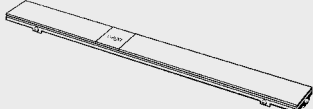
	Размеры	шт.	№ артикула
 <p>Душевой лоток Visign, из нержавеющей стали, с дизайн-решеткой ER1, высота 90 до 150 мм, пропускная способность по DIN EN 274, от 0,5 л/сек. до 0,7 л/сек,</p> <p>с регулируемой по сторонам и высоте решеткой, с гидрозатвором и съемным грязеуловителем, с компенсатором по высоте, с использованием жидкой изоляции или рулонной изоляции при тонких конструкциях (душевые без поддонов), класс нагрузки K = 300 кг, <u>модель 4964.10</u></p>	<p>длина</p> <p>750 800 900 1000 1200</p>		<p>619 053 619 060 619 077 619 084 619 091</p>
 <p>Душевой лоток Visign, из нержавеющей стали, высота 90 до 150 мм, пропускная способность по DIN EN 274, от 0,5 л/сек. до 0,7 л/сек,</p> <p>с регулируемой по сторонам и высоте решеткой, с гидрозатвором и съемным грязеуловителем, с компенсатором по высоте, с использованием жидкой изоляции или рулонной изоляции при тонких конструкциях (душевые без поддонов), класс нагрузки K = 300 кг, <u>модель 4964.80</u></p> 	<p>длина</p> <p>750 800 900 1000 1200</p>		<p>618 001 618 018 618 025 618 032 618 049</p>
 <p>Опоры, для душевых лотков, из нержавеющей стали, <u>модель 4964.90</u></p> <p>Примечание: не подходит для моделей Basic!</p>	<p>ножки (мм)</p> <p>2 (≤ 900) 4 (≥ 1000)</p>		<p>619 107 619 114</p>
 <p>Уплотнительный материал, для дизайн-решеток и угловых дизайн-трапов, <u>модель 4964.95</u></p>	<p>толщина x ширина x длина</p> <p>5000 x 125 x 0,1</p>		<p>619 121</p>

	Размеры	шт.	№ артикула
 <p>Монтажный клей, для суперплоского трапа и Schluter-KERDI изоляции, модель <u>4938.22</u></p>			571 788
 <p>Дизайн-решетка ER1, нержавеющая сталь 1.4301, матовая поверхность, модель <u>4960.30</u></p> <p>глянцевая поверхность, модель <u>4960.31</u></p>	<p>длина</p> <p>750 800 900 1000 1200</p> <p>750 800 900 1000 1200</p>		<p>570 422 570 439 570 446 571 450 571 467</p> <p>571 528 571 535 571 542 571 559 571 566</p>
 <p>Дизайн-решетка ER2, нержавеющая сталь 1.4301, матовая поверхность, модель <u>4960.40</u></p> <p>глянцевая поверхность, модель <u>4960.41</u></p>	<p>длина</p> <p>750 800 900 1000 1200</p> <p>750 800 900 1000 1200</p>		<p>571 474 571 481 571 498 571 504 571 511</p> <p>571 573 571 580 571 597 571 603 571 610</p>
 <p>Дизайн-решетка ER3, нержавеющая сталь 1.4301, матовая поверхность, модель <u>4971.10</u></p> <p>глянцевая поверхность, модель <u>4971.11</u></p>	<p>длина</p> <p>750 800 900 1000 1200</p> <p>750 800 900 1000 1200</p>		<p>589 462 589 479 589 486 589 493 589 509</p> <p>589 516 589 523 589 530 589 547 589 554</p>
 <p>Дизайн-решетка ER4, матовая поверхность, модель <u>4971.20</u></p>	<p>длина</p> <p>750 800 900 1000 1200</p>		<p>589 561 589 578 589 585 589 592 589 608</p>

	Размеры	шт.	№ ар-тикула
 <p>Дизайн-решетка ER9, из ESG*, с рамкой из нержавеющей стали,</p> <p>прозрачный/светло-серый, <u>модель 4971.80</u></p> <p>черный, <u>модель 4971.90</u></p> <div style="display: flex; justify-content: space-around; align-items: center;"> <div style="text-align: center;">  <p>DESIGNPREIS 2008 NOMINIERT</p> </div> <div style="text-align: center;">  <p>product design award 2007</p> </div> <div style="text-align: center;">  <p>reddot design award winner 2007</p> </div> </div>	длина		
	750		616 922
	800		616 939
	900		616 946
	1000		617 059
	1200		617 066
	750		617 073
	800		617 080
	900		617 097
	1000		617 103
1200		617 110	

	Размеры	шт.	№ артикула
<p>Угловые трапы Advantix</p> <p>Дизайн-трап Visign угловой, прямой, матовый, из нержавеющей стали, высота 97 до 160 мм, пропускная способность по DIN EN 274, от 0,45 л/сек. до 0,7 л/сек.,</p> <p>с монтажными ножками, регулируемая по сторонам и высоте решетка, с гидрозатвором и съемным грязеуловителем, с компенсатором по высоте, с изоляционным фланцем и шумоизоляцией, с крепежом и KERDI-изоляцией, клей для жидких изол.пленок или рулонной изоляции (KERDI) при тонких конструкциях полов (душевые без поддонов), класс нагрузки К = 300 кг,</p> <p>матовая поверхность, <u>модель 4972.80</u></p> <p>глянцевая поверхность, <u>модель 4972.81</u></p>	<p>DN</p> <p>40/50</p> <p>40/50</p>		<p></p> <p>592 363</p> <p>619 794</p>
<p>Дизайн-трап Visign угловой, прямой, без борта, матовый, из нержавеющей стали, высота 97 до 160 мм, пропускная способность по DIN EN 274, от 0,45 л/сек. до 0,7 л/сек.,</p> <p>с монтажными ножками, регулируемая по сторонам и высоте решетка, с гидрозатвором и съемным грязеуловителем, с компенсатором по высоте, с изоляционным фланцем, с крепежом и KERDI-изоляцией, клей для жидких изол.пленок или рулонной изоляции (KERDI) при тонких конструкциях полов (душевые без поддонов), класс нагрузки К = 300 кг,</p> <p>матовая поверхность, <u>модель 4972.82</u></p> <p>глянцевая поверхность, <u>модель 4972.83</u></p>	<p>DN</p> <p>40/50</p> <p>40/50</p>		<p></p> <p>627 010</p> <p>627 003</p>

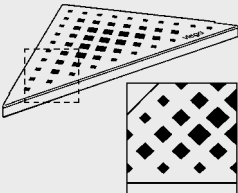
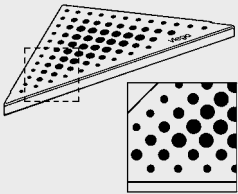
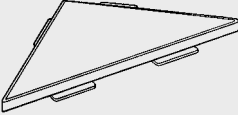
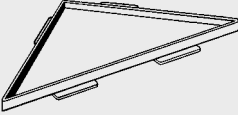
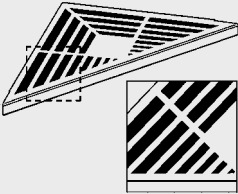
	Размеры	шт.	№ артикула	
	<p>Дизайн-решетка EA1, нержавеющая сталь 1.4301,</p> <p>матовая поверхность, <u>модель 4972.30</u></p> <p>глянцевая поверхность, <u>модель 4972.31</u></p>	<p>длина x высота</p> <p>165 x 20</p> <p>165 x 20</p>	<p>592 387</p> <p>592 394</p>	
	<p>Дизайн-решетка EA2, нержавеющая сталь 1.4301,</p> <p>матовая поверхность, <u>модель 4972.40</u></p> <p>глянцевая поверхность <u>модель 4972.41</u></p>	<p>длина x высота</p> <p>165 x 20</p> <p>165 x 20</p>	<p>592 400</p> <p>592 417</p>	
	<p>Дизайн-решетка EA3, нержавеющая сталь 1.4301,</p> <p>матовая поверхность, <u>модель 4974.10</u></p> <p>глянцевая поверхность, <u>модель 4974.11</u></p>	<p>длина x высота</p> <p>165 x 20</p> <p>165 x 20</p>	<p>605 414</p> <p>605 407</p>	
	<p>Дизайн-решетка EA4, матовая поверхность, <u>модель 4974.20</u></p>	<p>длина x высота</p> <p>165 x 20</p>	<p>605 704</p>	
	<p>Дизайн-решетка EA5, нержавеющая сталь 1.4301,</p> <p>матовая поверхность, <u>модель 4974.30</u></p> <p>глянцевая поверхность, <u>модель 4974.31</u></p>	<p>длина x высота</p> <p>165 x 20*</p> <p>165 x 20*</p>	<p>605 667</p> <p>605 421</p>	

* = поставка только из складского запаса

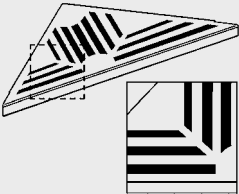
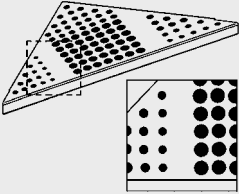
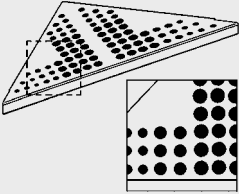
		Размеры	шт.	№ артикула		
	Дизайн-решетка EA6, нержавеющая сталь 1.4301, матовая поверхность, модель <u>4974.40</u> глянцевая поверхность, модель <u>4974.41</u>	длина х высота				
		165 x 20°		605 674		
	Дизайн-решетка EA7, нержавеющая сталь 1.4301, матовая поверхность, модель <u>4974.50</u> глянцевая поверхность, модель <u>4974.51</u>	длина х высота				
		165 x 20°		605 681		
	Дизайн-решетка EA8, нержавеющая сталь 1.4301, матовая поверхность, модель <u>4974.60</u> глянцевая поверхность, модель <u>4974.61</u>	длина х высота				
		165 x 20°		605 698		
		165 x 20°		605 650		

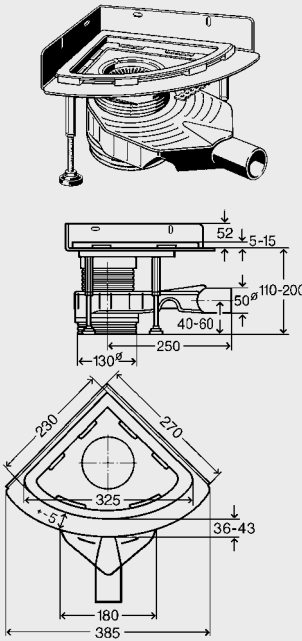
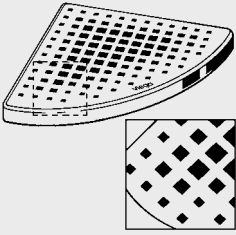
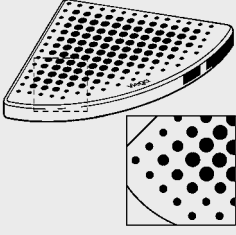
	Размеры	шт.	№ артикула
 <p>Дизайн-трап Visign угловой, полукруглый, матовый из нержавеющей стали, высота 97 до 160 мм, пропускная способность по DIN EN 274, от 0,45 л/сек. до 0,7 л/сек,</p> <p>с монтажными ножками, регулируемая по сторонам и высоте решетка, с гидрозатвором и съемным грязеуловителем, с компенсатором по высоте, с изоляционным фланцем и шумоизоляцией, с крепежом и KERDI-изоляцией, клей для жидких изол.пленок или рулонной изоляции (KERDI) при тонких конструкциях полов (душевые без поддонов), класс нагрузки K = 300 кг,</p> <p>матовая поверхность, <u>модель 4973.80</u></p> <p>глянцевая поверхность, <u>модель 4973.81</u></p>	<p>DN</p> <p>40/50</p> <p>40/50</p>		<p>592 370</p> <p>619 800</p>
 <p>Дизайн-решетка EA11, нержавеющая сталь 1.4301,</p> <p>матовая поверхность, <u>модель 4973.30</u></p> <p>глянцевая поверхность, <u>модель 4973.31</u></p>	<p>длина x высота</p> <p>185 x 20</p> <p>185 x 20</p>		<p>592 424</p> <p>592 431</p>
 <p>Дизайн-решетка EA12, нержавеющая сталь 1.4301,</p> <p>матовая поверхность, <u>модель 4973.40</u></p> <p>глянцевая поверхность, <u>модель 4973.41</u></p>	<p>длина x высота</p> <p>185 x 20</p> <p>185 x 20</p>		<p>592 448</p> <p>592 653</p>

		Размеры	шт.	№ артикула		
	Дизайн-решетка EA13 , нержавеющая сталь 1.4301, матовая поверхность, модель 4975.10	длина х высота		605 766		
	глянецовая поверхность, модель 4975.11	185 x 20		605 711		
	Дизайн-решетка EA14 , матовая поверхность, модель 4975.20	длина х высота		605 810		
	Дизайн-решетка EA15 , нержавеющая сталь 1.4301, матовая поверхность, модель 4975.30	длина х высота		605 773		
	глянецовая поверхность, модель 4975.31	185 x 20*		605 728		
	Дизайн-решетка EA16 , нержавеющая сталь 1.4301, матовая поверхность, модель 4975.40	длина х высота		605 780		
	глянецовая поверхность, модель 4975.41	185 x 20*		605 735		
	Дизайн-решетка EA17 , нержавеющая сталь 1.4301, матовая поверхность, модель 4975.50	длина х высота		605 797		
	глянецовая поверхность, модель 4975.51	185 x 20*		605 742		

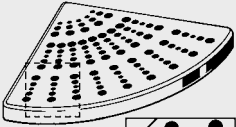
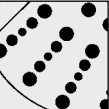
	Размеры	шт.	№ артикула
 <p>Дизайн-решетка EA18, нержавеющая сталь 1.4301,</p> <p>матовая поверхность, <u>модель 4975.60</u></p> <p>глянцевая поверхность, <u>модель 4975.61</u></p> 	<p>длина x высота</p> <p>185 x 20*</p> <p>185 x 20*</p>		<p>605 803</p> <p>605 759</p>

* = поставка только из складского запаса

Трапы для ванных комнат Advantix

Трапы для ванных комнат Advantix созданы для пропуска малых и средних масс воды, например, для применения в частных домах. Трапы для балконов и террас используются на балконах, террасах и малых неутепленных поверхностях крыш.

Технические характеристики



- Размер 100 мм



- Пропускная способность максимальная 1,1 л/сек
- Внутренний диаметр DN 50 или DN 70
- Дополнительный входной патрубок DN 40
- Решетка 100 x 100 мм или 150 x 150 мм
- Решетки из нержавеющей стали, материала № 1.4301 или 1.4404
- Фасонный изолирующий фартук (Ø 265 мм) для укладки гидроизоляционного материала
- Со съемным гидрозатвором

Содержание

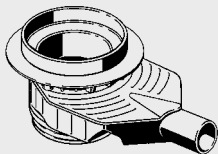
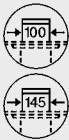
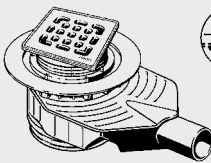
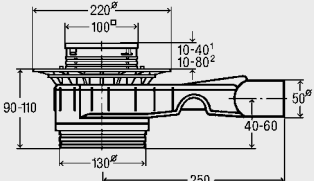
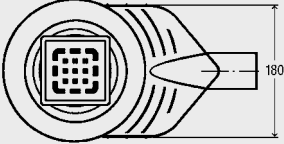
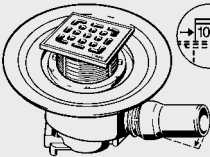
- Душевые лотки Visign
- Угловые трапы Visign
- Трапы для ванных комнат
- Противопожарные трапы
- Трапы для балконов и террас
- Регулировочные насадки и зажимные фланцы
- Плоские трапы с изоляцией
- Насадки и рамки
- Решетки из нержавеющей стали
- Решетки Visign
- Комплектующие

	Размеры	шт.	№ артикула	
<p>Трапы Advantix: Трапы для ванных комнат</p>   <p>Трап Advantix Top, корпус без насадки, с изоляционным фланцем, с защитной заглушкой, регулируемая высота воды гидрозатвора с 30 до 50 мм, защита от срыва гидрозатвора, со съёмным сифоном, монтажная высота от 90 до 110 мм, пропускная способность по DIN EN 1253 от 0,8 до 1,2 л/с, горизонтальный отвод DN 50, <u>модель 4927.3</u></p>	DN 50		661 762	
   <p>Трап Advantix Top, с изоляционным фланцем, с защитной заглушкой, регулируемая высота воды гидрозатвора с 30 до 50 мм, защита от срыва гидрозатвора, со съёмным сифоном, простая чистка отводящей трубы, с вращающейся и регулируемой по высоте насадкой 100 x 100 мм, решетка из нержавеющей стали, класс нагрузки K = 300 кг, монтажная высота от 90 до 110 мм, пропускная способность по DIN EN 1253 от 0,8 до 1 л/с, горизонтальный отвод DN 50, <u>модель 4914.10</u></p> <p>1) с рамкой из пластика, 2) с рамкой из нержавеющей стали,</p>	DN 50 ¹ 50 ²		669 195 669 201	
  <p>Трап, с фасонным изолирующим фартуком, со съёмным гидрозатвором, с защитной заглушкой, контроль качества в соответствии с DIN EN 1253 с вращающейся и изменяемой по высоте насадкой 100 x 100 мм, решетка из нержавеющей стали, предельно допустимая нагрузка K = 300 кг, с прямым шарнирным отводом, <u>модель 4921.76</u></p>	DN 50		556 938	

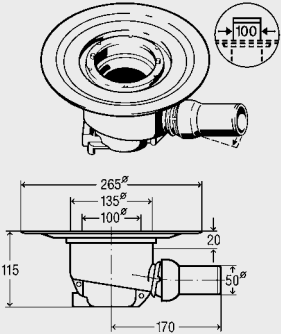
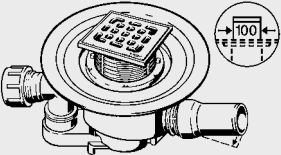
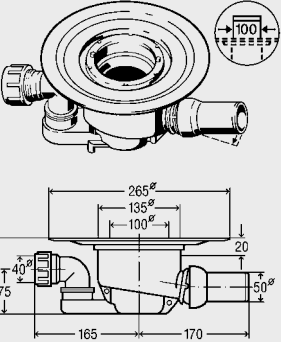
	Размеры	шт.	№ артикула		
 <p>Трап, без насадки, горизонтальный выпуск, со съёмным гидрозатвором, с шарниром, со знаком качества DIN EN 1253, <u>модель 4921.3</u></p>	DN 50		556 945		
 <p>Трап, с фасонным изолирующим фартуком и фланцем, со съёмным гидрозатвором, с защитной заглушкой, <u>контроль качества по DIN EN 1253</u> с вращающейся и регулируемой по высоте насадкой 100 x 100 мм, с решеткой из нержавеющей стали, предельно допустимая нагрузка K = 300 кг, с вращающимся впускным штуцером DN 40, с прямым шарнирным отводом, <u>модель 4921.6</u></p>	DN 50		556 921		
 <p>Трап, с вращающимся впускным штуцером DN 40, с прямым шарнирным отводом, <u>модель 4921.65</u></p>	DN 50		284 619		

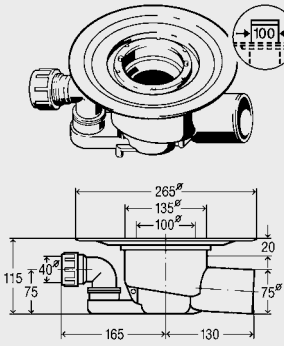
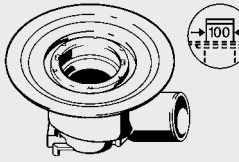
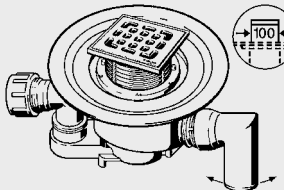
	Размеры	шт.	№ артикула	
 <p>Трап, с вращающимся впускным штуцером DN 40, с горизонтальным отводом, <u>модель 4921.66</u></p>	DN 70	1	284 626	
 <p>Трап, с боковым отводом, <u>модель 4921.75</u></p>	DN 70	1	284 657	
 <p>Трап, с вращающейся и регулируемой по высоте насадкой 100 x 100, с решеткой из нержавеющей стали, с вращающимся впускным штуцером DN 40, с шарнирным отводом 90°, предельно допустимая нагрузка класса K = 300 кг, <u>модель 4911.6</u></p>	DN 50		556 884	

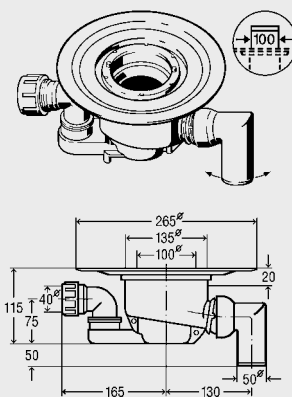
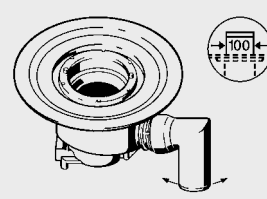
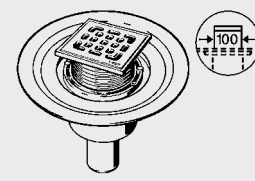
	Размеры	шт.	№ артикула		
 <p>Трап, с вращающимся впускным штуцером DN 40, с шарнирным отводом 90°, <u>модель 4911.65</u></p>	DN 50	1	284 541		
 <p>Трап, с шарнирным отводом 90°, <u>модель 4911.75</u></p>	DN 50*		284 558		
 <p>Трап, DN 50, пропускная способность - 0,9 л/с, с вращающейся и изменяемой по высоте насадкой 100 x 100 мм, с решеткой из нерж. стали, класс нагрузки K = 300 кг, вертикальный отвод, <u>модель 4926</u></p>	DN 50		556 914		

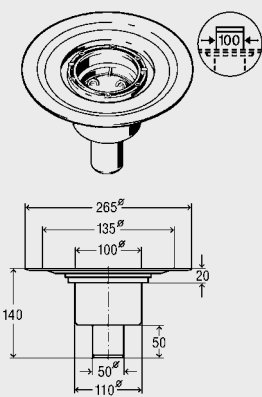
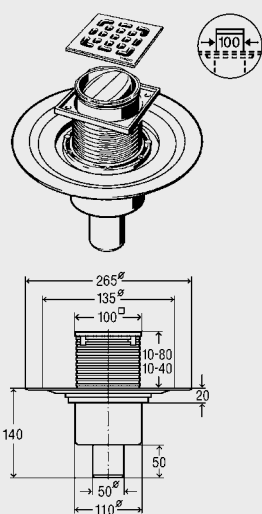

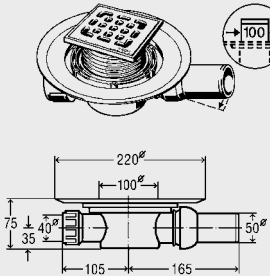
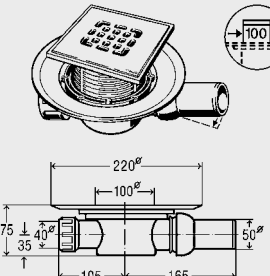
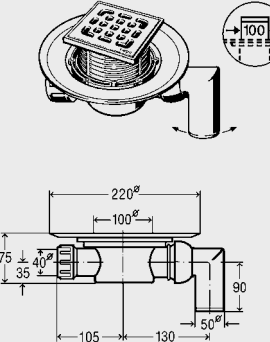

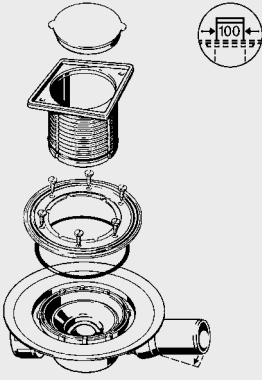
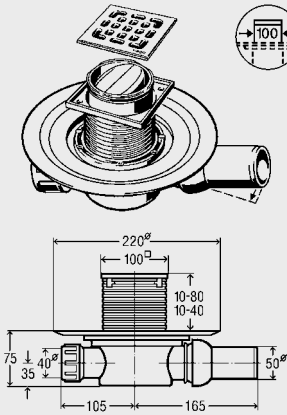

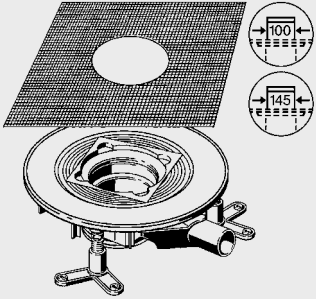
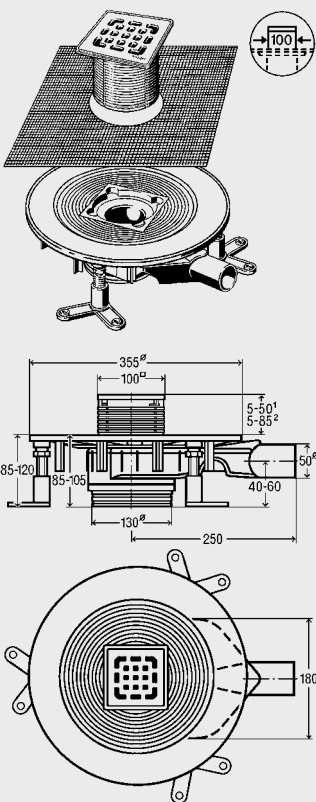

	Размеры	шт.	№ артикула
 <p>Трап, без насадки, вертикальный выпуск, <u>модель 4926.5</u></p>	DN 50		470 937
 <p>Трап с "сухим" затвором, с изоляционным фланцем, пропускная способность 0,45 л/с, со съёмным "сухим" затвором, с гидрозатвором (высота водяного столба 30 мм), с вращающейся и регулируемой по высоте насадкой 100 x 100 мм, с решеткой из нержавеющей стали, предельно допустимая нагрузка K = 300 кг, с защитной заглушкой, с шарнирным отводом, <u>модель 4936.3</u></p> <p>1) с рамкой из пластмассы, 2) с рамкой из нержавеющей стали,</p> <p>Пропускная способность 0,4 л/с достигается только при использовании решетки, поставляемой в комплекте!</p>	DN 50 ¹ 50 ²		583 224 617 271

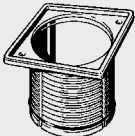
	Размеры	шт.	№ артикула		
 <p>Трап, с изоляционным фланцем, со съёмным гидрозатвором (уровень подпора 30 мм), с поворачивающейся и регулируемой по высоте насадкой, с решеткой из нержавейки 100 x 100 мм, с прямым шарнирным отводом впускной штуцер DN 40, с защитной заглушкой предельно допустимая нагрузка класса K = 300 кг, <u>модель 4935.1</u></p>	DN 50	10	557 119		
 <p>Трап, с прямым шарнирным отводом, с решеткой 150 x 150 мм, <u>модель 4935.2</u></p>	DN 50		557 140		
 <p>Трап, с шарнирным отводом 90°, с решеткой 100 x 100 мм, <u>модель 4935.3</u></p>	DN 50		557 126		

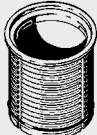













	Размеры	шт.	№ артикула
 <p>Трап, пропускная способность 0,6 л/сек, плоская модель, с изоляционным фланцем, со съёмным гидрозатвором, (высота по гидрозатвору 30 мм), насадка поворачивается и регулируется по высоте, с рамкой из нержавеющей класс нагрузки K = 300 кг, со входом DN 40, с защитной заглушкой, с эксцентриковой регулировкой горизонтального отвода DN 50, с насадкой, <u>модель 4935.7</u></p>	насадка 150 x 150*		581 565
 <p>Трап с "сухим" затвором, с изоляционным фланцем, пропускная способность 0,45 л/с, со съёмным "сухим" затвором, с гидрозатвором (высота водяного столба 30 мм), с вращающейся и регулируемой по высоте насадкой 100 x 100 мм, с решеткой из нержавеющей стали, предельно допустимая нагрузка K = 300 кг, с впускным штуцером DN 40 с защитной заглушкой, с шарнирным отводом, <u>модель 4936.2</u></p> <p>¹⁾ с рамкой из пластмассы, ²⁾ с рамкой из нержавеющей стали,</p> <p>Пропускная способность 0,4 л/с достигается только при использовании решетки, поставляемой в комплекте!</p>	DN 50 ¹ 50 ²		583 217 583 248









* = поставка только из складского запаса

	Размеры	шт.	№ артикула
<p style="text-align: center;">Трапы Advantix: Трапы с изоляцией</p>  <p>Трап Advantix Top, для комбинированной изоляции, корпус без насадки, с изоляционным фланцем для жидкой изоляции или изоляционного полотна (например, KERDI), с защитой от повреждений при монтаже, регулируемая высота воды гидрозатвора с 30 до 50 мм, защита от срыва гидрозатвора, со съёмным сифоном, простая чистка отводящей трубы, монтажная высота от 85 до 105 мм, пропускная способность по DIN EN 1253 от 0,8 до 1,2 л/с, горизонтальный отвод DN 50, модель 4914.2</p>	<p>DN 50</p>	<p>669 232</p>	
 <p>Трап Advantix Top, для комбинированной изоляции, с изоляционным фланцем для жидкой изоляции или изоляционного полотна (например, KERDI), с защитой от повреждений при монтаже, регулируемая высота воды гидрозатвора с 30 до 50 мм, защита от срыва гидрозатвора, съёмный сифон, простая чистка отводящей трубы, с вращающейся и регулируемой по высоте насадкой 100 x 100 мм, с решеткой из нержавеющей стали 1.4301, класс нагрузки K = 300 кг, монтажная высота от 85 до 105 мм, пропускная способность по DIN EN 1253 от 0,8 до 1,2 л/с, горизонтальный отвод DN 50, модель 4914.20</p> <p>1) насадка с рамой из пластика, 2) насадка с рамой из нержавеющей стали 1.4404,</p>	<p>DN 50¹ 50²</p>	<p>669 249 669 256</p>	

	Размеры	шт.	№ артикула
<p>Трапы Advantix: Насадки с рамками 100 x 100 и 150 x 150 для установки в них решеток 94 x 94 и 143 x 143 мм</p>   <p>Насадка, с рамкой из нержавеющей стали, с уплотнительным кольцом, модель 4949.1</p>	<p>для решеток, мм</p> <p>94 x 94 x 5 143 x 143 x 5</p>		<p>488 987 488 994</p>
  <p>Насадка, с рамкой из нержавеющей стали, с уплотнительным кольцом, модель 4962</p>	<p>для круглых решеток Ø-мм</p> <p>110</p>		<p>586 416</p>
  <p>"Сухой" затвор для трапов, с гидрозатвором (высота водяного столба 32 мм), с двойным маятниковым клапаном, для установки во все трапы с горловиной 100 мм, модель 4936.6</p>			<p>583 255</p>
  <p>Гидрозатвор Advantix, с двойным маятниковым клапаном, в комплекте со штампованной решеткой 94 x 94 x 5 из нержавеющей стали, для последующей установки во все насадки производства до 2008 г., модель 4936.61</p> <p>Примечание: не для насадки Advantix модель 4934.7</p>			<p>655 662</p>

		Размеры	шт.	№ артикула		
<p>Трапы Advantix: Дизайн-решетки Visign</p>						
	 <p>Решетка Visign RS1, из массивной нержавеющей стали, толщина 5 мм, матовая поверхность, оригинальный дизайн, <u>модель 4928.1</u></p>	решетка, мм 94 x 94 x 5		492 281		
	 <p>Решетка Visign RS2, из массивной нержавеющей стали, толщина 5 мм, матовая поверхность, оригинальный дизайн, <u>модель 4928.2</u></p>	решетка, мм 94 x 94 x 5		492 298		
	 <p>Решетка Visign RS3, из массивной нержавеющей стали, толщина 5 мм, матовая поверхность, оригинальный дизайн, <u>модель 4928.3</u></p>	решетка, мм 94 x 94 x 5		492 304		
	 <p>Решетка Visign RS4, из массивной нержавеющей стали, толщина 5 мм, матовая поверхность, оригинальный дизайн, <u>модель 4928.4</u></p>	решетка, мм 94 x 94 x 5		492 311		
	 <p>Решетка Visign RS5, из закаленного стекла ESG*, со вставкой из нержавеющей стали, подходит к насадке с рамкой арт. 488 987,</p> <p>прозрачный/светло-серый, <u>модель 4976.10</u></p> <p>черный, <u>модель 4976.11</u></p>	решетка, мм 94 x 94 x 5 94 x 94 x 5		617 127 617 141		
   <p>DESIGNPREIS 2008 NOMINIERT</p> <p>product design award 2007</p> <p>reddot design award winner 2007</p>						

	Размеры	шт.	№ артикула	
  <p>Решетка, из хромированного полимера, для замены решетки из нержавеющей стали, <u>модель 4921.8</u></p>	решетка, мм 94 x 94 x 5 хромированный		446 086	
  <p>Решетка Visign RS11, из массивной нержавеющей стали, толщина 5 мм, матовая поверхность, оригинальный дизайн, подходит для насадки арт. 586 416, <u>модель 4962.1</u></p>  	Ø-мм 110 x 5		586 423	
  <p>Решетка Visign RS12, из массивной нержавеющей стали, толщина 5 мм, матовая поверхность, оригинальный дизайн, подходит для насадки арт. 586 416, <u>модель 4962.2</u></p>   	Ø-мм 110 x 5		586 430	
  <p>Решетка Visign RS13, из массивной нержавеющей стали, толщина 5 мм, матовая поверхность, оригинальный дизайн, подходит для насадки арт. 586 416, <u>модель 4962.3</u></p> 	Ø-мм 110 x 5		586 447	

	Размеры	шт.	№ артикула
  <p>Решетка Visign RS14, из массивной нержавеющей стали, толщина 5 мм, матовая поверхность, оригинальный дизайн, подходит для насадки арт. 586 416, <u>модель 4962.4</u></p>  	<p>Ø-мм</p> <p>110 x 5</p>		586 652
  <p>Решетка Visign RS15, из безопасного стекла ESG*, с элементом из нержавеющей стали, подходит к насадке с рамкой арт. 586 416, прозрачный/светло-серый, <u>модель 4976.30</u> черный, <u>модель 4976.31</u></p>   	<p>Ø мм</p> <p>110 x 5</p> <p>110 x 5</p>		<p>617 165</p> <p>617 189</p>

Напольные трапы Advantix

Напольные трапы Advantix созданы для пропуска больших масс воды, например, в больницах, спортзалах и бассейнах.

Технические характеристики





- Размер 150 мм





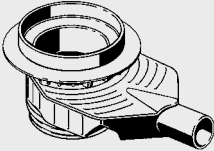

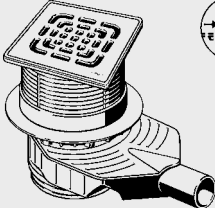

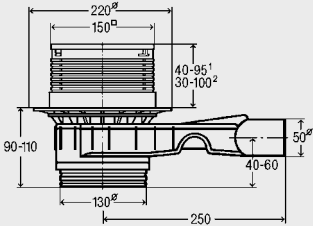
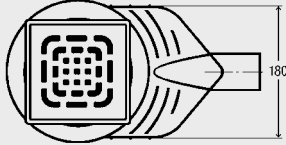

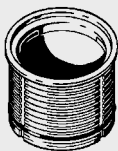



- Пропускная способность максимальная 1,7 л/сек
- Внутренний диаметр DN 50, DN 70 или DN 100
- Впускной штуцер DN 40
- Решетка 150 x 150 мм
- Решетки из нержавеющей стали, материала № 1.4301 или 1.4404
- Фасонный изолирующий фартук (Ø 360 мм) для укладки гидроизоляционного материала
- Со съемным гидрозатвором

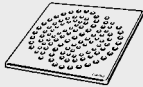

Содержание

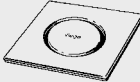
- Напольные трапы
- Противопожарные трапы
- Регулировочные насадки и зажимные фланцы
- Плоские трапы с изоляцией
- Насадки и рамки
- Решетки из нержавеющей стали
- Решетки Visign

	Размеры	шт.	№ артикула
<p>Напольные трапы: Трапы для насадок диаметром 145 мм</p>    <p>Трап Advantix Top, корпус без насадки, с изоляционным фланцем, с защитной заглушкой, регулируемая высота воды гидрозатвора с 30 до 50 мм, защита от срыва гидрозатвора, со съёмным сифоном, монтажная высота от 90 до 110 мм, пропускная способность по DIN EN 1253 от 0,8 до 1,2 л/с, горизонтальный отвод DN 50, модель 4927.3</p>	<p>DN 50</p>	<p>661 762</p>	
  <p>Трап Advantix Top, с изоляционным фланцем, с защитной заглушкой, регулируемая высота воды гидрозатвора с 30 до 50 мм, защита от срыва гидрозатвора, со съёмным сифоном, простая чистка отводящей трубы, с вращающейся и регулируемой по высоте насадкой 150 x 150 мм, решетка из нержавеющей стали, класс нагрузки K = 300 кг, монтажная высота от 90 до 110 мм, пропускная способность по DIN EN 1253 от 1 до 1,2 л/с, горизонтальный отвод DN 50, модель 4914.11</p>   <p>1) с рамкой из пластика, 2) с рамкой из нержавеющей стали,</p>	<p>DN 50¹ 50²</p>	<p>669 218 669 225</p>	

	Размеры	шт.	№ артикула
<p>Напольные трапы: Насадки и рамки</p>   <p>Насадка с рамкой, с решеткой из нержавеющей стали, для круглых решеток диаметром 145 мм, с уплотнительным кольцом, <u>модель 4963</u></p>	<p>Ø-мм</p> <p>155</p>		586 409
<p>Напольные трапы: Дизайн-решетки</p>   <p>Решетка Visign RS1, из массивной нержавеющей стали, толщина 5 мм, матовая поверхность, оригинальный дизайн, <u>модель 4929.1</u></p>	<p>решетка, мм</p> <p>143 x 143 x 5</p>		492 328
  <p>Решетка Visign RS2, из массивной нержавеющей стали, толщина 5 мм, матовая поверхность, оригинальный дизайн, <u>модель 4929.2</u></p>	<p>решетка, мм</p> <p>143 x 143 x 5</p>		492 335
  <p>Решетка Visign RS3, из массивной нержавеющей стали, толщина 5 мм, матовая поверхность, оригинальный дизайн, <u>модель 4929.3</u></p>	<p>решетка, мм</p> <p>143 x 143 x 5</p>		492 342
  <p>Решетка Visign RS4, из массивной нержавеющей стали, толщина 5 мм, матовая поверхность, оригинальный дизайн, <u>модель 4929.4</u></p>	<p>решетка, мм</p> <p>143 x 143 x 5</p>		492 359

	Размеры	шт.	№ артикула
  <p>Решетка Visign RS5, из ESG*, с вставкой из нержавеющей стали, подходит к насадке с рамкой арт. 489 038,</p> <p>белый, <u>модель 4976.20</u></p> <p>черный, <u>модель 4976.21</u></p> 	<p>решетка, мм</p> <p>143 x 143 x 5</p> <p>143 x 143 x 5</p>		<p>617 134</p> <p>617 158</p>
  <p>Решетка Visign RS11, из массивной нержавеющей стали, толщина 5 мм, лазерная высечка узора, с матовой поверхностью, подходит для насадки арт. 586 409, <u>модель 4963.1</u></p> 	<p>Ø-мм</p> <p>145 x 5</p>		<p>586 669</p>
  <p>Решетка Visign RS12, из массивной нержавеющей стали, толщина 5 мм, лазерная высечка узора, с матовой поверхностью, подходит для насадки арт. 586 409, <u>модель 4963.2</u></p> 	<p>Ø-мм</p> <p>145 x 5</p>		<p>586 676</p>

	Размеры	шт.	№ артикула	
 <p>Решетка Visign RS13, из массивной нержавеющей стали, толщина 5 мм, лазерная высечка узора, с матовой поверхностью, подходит для насадки арт. 586 409, <u>модель 4963.3</u></p> 	<p>Ø-мм</p> <p>145 x 5</p>		586 683	
 <p>Решетка Visign RS14, из массивной нержавеющей стали, толщина 5 мм, лазерная высечка узора, с матовой поверхностью, подходит для насадки арт. 586 409, <u>модель 4963.4</u></p>  	<p>Ø-мм</p> <p>145 x 5</p>		586 690	
 <p>Решетка Visign RS15, из ESG*, с элементом из нержавеющей стали, подходит к насадке с рамкой арт. 586 416,</p> <p>прозрачный/светло-серый, <u>модель 4976.40</u></p> <p>черный, <u>модель 4976.41</u></p>    <p>reddot design award winner 2007</p>	<p>Ø мм</p> <p>145 x 5</p> <p>145 x 5</p>		<p>617 172</p> <p>617 196</p>	

№ артикула	Стра- ница	№ артикула	Стра- ница	№ артикула	Стра- ница	№ артикула	Стра- ница
101 220	94	380 847	78	463 137	41	570 446	104
101 909	67	396 220	41	463 854	42	571 450	104
101 947	85	403 881	58	463 861	42	571 467	104
103 071	68	403 904	58	463 878	42	571 474	104
103 378	68	403 911	58	470 937	117	571 481	104
106 010	82	406 912	41	476 441	58	571 498	104
110 673	68	407 452	41	476 656	58	571 504	104
111 069	68	408 800	58	477 462	17	571 511	104
111 557	72	421 700	58	478 155	85	571 528	104
111 564	86	422 318	54	480 950	32	571 535	104
114 893	67	426 125	54	487 751	42	571 542	104
116 507	68	427 320	41	488 659	70	571 559	104
122 201	77	440 190	97	488 987	121	571 566	104
124 175	68	445 027	41	488 994	121	571 573	104
126 582	91	446 086	123	490 324	70	571 580	104
130 817	92	446 642	92	490 331	78	571 597	104
133 825	84	448 806	58	490 614	98	571 603	104
138 561	67	449 001	41	490 621	99	571 610	104
140 342	92	449 018	41	490 676	68	571 788	104
166 656	92	449 025	41	490 683	74	574 956	70
167 127	92	449 032	41	490 690	81	574 963	78
174 804	68	449 049	41	491 383	78	575 601	87
192 730	87	450 168	81	492 281	122	575 625	88
192 747	87	450 182	68	492 298	122	575 687	99
192 754	87	450 199	74	492 304	122	575 694	100
192 808	87	450 205	92	492 311	122	576 325	69
193 607	92	450 458	58	492 328	127	576 332	69
194 376	92	455 736	23	492 335	127	576 455	89
208 615	91	457 488	70	492 342	127	576 462	89
215 392	84	457 495	78	492 359	127	578 916	90
273 514	81	460 105	41	492 489	98	581 565	119
273 521	81	460 112	41	492 557	95	583 217	119
273 552	81	460 129	41	492 564	96	583 224	117
273 569	81	460 136	41	492 571	95	583 248	119
273 583	81	460 181	58	492 588	96	583 255	121
274 528	81	460 198	58	492 595	96	583 668	80
277 215	87	460 204	58	492 601	96	586 409	127
283 872	35	460 211	58	492 670	95	586 416	121
284 459	36	460 228	58	492 687	95	586 423	123
284 466	36	460 235	58	492 793	95	586 430	123
284 541	116	460 242	58	492 809	95	586 447	123
284 558	116	460 259	58	493 981	97	586 492	84
284 619	114	460 273	58	493 998	97	586 508	71
284 626	115	460 280	58	494 094	58	586 515	71
284 657	115	460 297	58	494 100	58	586 652	124
285 357	83	460 303	58	494 117	58	586 669	128
300 029	74	460 440	35	495 169	40	586 676	128
300 036	74	461 751	24	495 640	57	586 683	129
306 847	74	461 768	24	556 150	99	586 690	129
306 854	74	461 782	13	556 884	115	587 963	7
306 861	74	461 799	15	556 914	116	589 462	104
306 922	74	461 805	16	556 921	114	589 479	104
308 889	68	461 812	18	556 938	113	589 486	104
309 350	74	461 843	19	556 945	114	589 493	104
311 698	74	461 850	22	557 119	118	589 509	104
312 121	94	462 239	41	557 126	118	589 516	104
312 138	94	462 246	41	557 140	118	589 523	104
327 460	93	462 451	41	559 991	90	589 530	104
332 402	36	462 956	41	560 003	90	589 547	104
334 338	93	463 038	42	560 805	90	589 554	104
334 390	93	463 045	42	560 812	90	589 561	104
364 755	91	463 052	41	560 829	90	589 578	104
364 786	87	463 069	41	560 843	90	589 585	104
369 415	87	463 076	41	566 951	27	589 592	104
372 019	70	463 083	41	566 968	28	589 608	104
372 026	70	463 090	41	566 975	29	592 363	106
372 125	78	463 106	41	566 982	30	592 370	109
372 132	78	463 113	41	570 422	104	592 387	107
379 872	70	463 120	41	570 439	104	592 394	107

№ артикула	Страница	№ артикула	Страница	№ артикула	Страница	№ артикула	Страница
592 400	107	598 662	59	606 534	75	617 134	128
592 417	107	598 679	59	606 541	79	617 141	122
592 424	109	598 686	59	606 558	79	617 158	128
592 431	109	598 747	59	606 664	6	617 165	124
592 448	109	598 976	62	606 671	31	617 172	129
592 653	109	598 983	62	606 688	31	617 189	124
593 186	84	598 990	62	606 695	8	617 196	129
595 289	100	599 003	64	606 701	9	617 271	117
595 678	83	599 010	64	606 718	26	618 001	103
595 685	84	599 027	64	606 725	26	618 018	103
596 316	42	599 034	64	607 654	79	618 025	103
596 323	42	599 041	64	607 661	79	618 032	103
596 330	42	599 256	59	607 678	75	618 049	103
596 347	42	599 263	59	607 685	75	619 053	103
596 743	43	599 270	59	607 692	75	619 060	103
597 047	46	599 287	59	607 708	75	619 077	103
597 054	42	599 294	59	609 764	63	619 084	103
597 061	42	599 300	59	609 771	63	619 091	103
597 078	42	599 317	59	609 788	63	619 107	103
597 085	42	599 324	59	609 795	63	619 114	103
597 092	42	599 331	61	609 801	63	619 121	103
597 108	43	599 348	61	609 818	63	619 794	106
597 115	43	599 355	61	609 825	63	619 800	109
597 122	43	599 362	61	609 832	64	622 176	10
597 139	43	599 379	61	609 849	64	622 671	49
597 146	43	599 386	61	610 791	54	627 003	106
597 153	43	599 393	61	610 937	61	627 010	106
597 160	43	599 409	62	610 944	61	628 505	52
597 177	43	599 416	62	610 951	61	630 577	49
597 184	43	599 423	62	610 968	61	630 584	49
597 252	43	599 430	62	610 975	61	630 614	50
597 269	43	605 407	107	610 982	61	630 621	50
597 276	43	605 414	107	610 999	61	630 638	50
597 283	43	605 421	107	611 002	61	630 645	50
597 290	43	605 438	108	611 019	62	630 775	49
597 306	43	605 445	108	611 026	62	630 782	49
597 313	43	605 582	54	611 033	62	630 805	50
597 320	43	605 599	65	611 040	62	630 812	50
597 368	45	605 605	46	611 057	62	630 836	45
597 375	45	605 612	46	611 064	62	630 843	45
597 382	45	605 629	46	611 071	62	630 850	46
597 399	45	605 636	46	611 088	62	630 874	46
597 405	45	605 643	46	611 095	61	630 928	61
597 412	45	605 650	108	611 101	61	630 935	62
597 429	45	605 667	107	611 118	62	630 942	63
597 436	45	605 674	108	611 125	62	630 980	61
597 443	45	605 681	108	611 156	64	630 997	63
597 450	45	605 698	108	611 163	64	631 000	62
597 467	45	605 704	107	611 170	64	631 017	64
597 474	45	605 711	110	611 194	64	631 840	51
597 481	45	605 728	110	611 200	64	634 001	86
597 498	45	605 735	110	611 217	46	634 100	88
597 504	46	605 742	110	611 934	19	634 117	88
597 511	46	605 759	111	611 941	29	634 124	86
597 528	46	605 766	110	611 958	57	634 131	94
597 535	46	605 773	110	611 965	57	640 040	47
597 542	46	605 780	110	613 297	12	641 023	11
597 559	46	605 797	110	615 895	49	641 030	35
598 457	47	605 803	111	616 922	105	643 072	53
598 464	47	605 810	110	616 939	105	643 089	65
598 471	47	605 858	46	616 946	105	643 096	53
598 488	47	605 865	63	617 059	105	643 102	65
598 495	47	605 872	63	617 066	105	645 151	44
598 501	59	605 889	63	617 073	105	645 168	44
598 518	59	605 896	63	617 080	105	645 175	44
598 525	59	605 902	63	617 097	105	645 182	53
598 532	59	605 919	63	617 103	105	648 787	37
598 549	59	605 926	63	617 110	105	648 794	38
598 655	59	606 527	75	617 127	122	648 800	39

№ артикула	Страница	№ артикула	Страница	№ артикула	Страница	№ артикула	Страница
649 968	92	669 249	120				
649 975	92	669 256	120				
649 982	90	670 986	33				
653 828	51	671 358	73				
653 842	51	672 027	76				
654 481	16	675 462	76				
654 498	44	675 479	76				
654 504	44	675 486	77				
654 511	44	678 630	35				
654 528	44						
654 535	44						
654 542	44						
654 566	60						
654 573	60						
654 580	60						
654 597	60						
654 603	60						
654 610	60						
654 627	60						
654 634	60						
654 641	60						
654 658	44						
654 665	44						
654 672	44						
654 689	44						
654 696	44						
654 702	44						
654 719	44						
654 726	44						
654 733	44						
654 740	44						
654 757	44						
654 764	44						
654 771	60						
654 788	60						
654 795	60						
654 801	60						
654 818	60						
654 825	60						
654 832	60						
654 849	60						
654 856	60						
655 082	102						
655 099	102						
655 105	102						
655 112	102						
655 129	102						
655 426	51						
655 433	52						
655 662	121						
655 815	21						
658 298	100						
658 946	102						
658 953	102						
658 960	102						
658 977	102						
658 984	102						
661 762	113						
	126						
662 295	73						
662 752	39						
663 650	54						
668 297	73						
668 471	14						
669 195	113						
669 201	113						
669 218	126						
669 225	126						
669 232	120						

Viega
Plumbing and heating systems
Viega Platz 1
DE-57439 Attendorn
Germany
Phone: +49 2722 61-1292
Fax: +49 2722 61-1268
www.viega.com

Наш адрес:
Viega
Представительство в России
115230, Москва,
Варшавское шоссе, д.42, офис 3242
Тел./Факс: (495) 961 02 67
E-mail: info-mos@viega.de
www.viega.ru

