

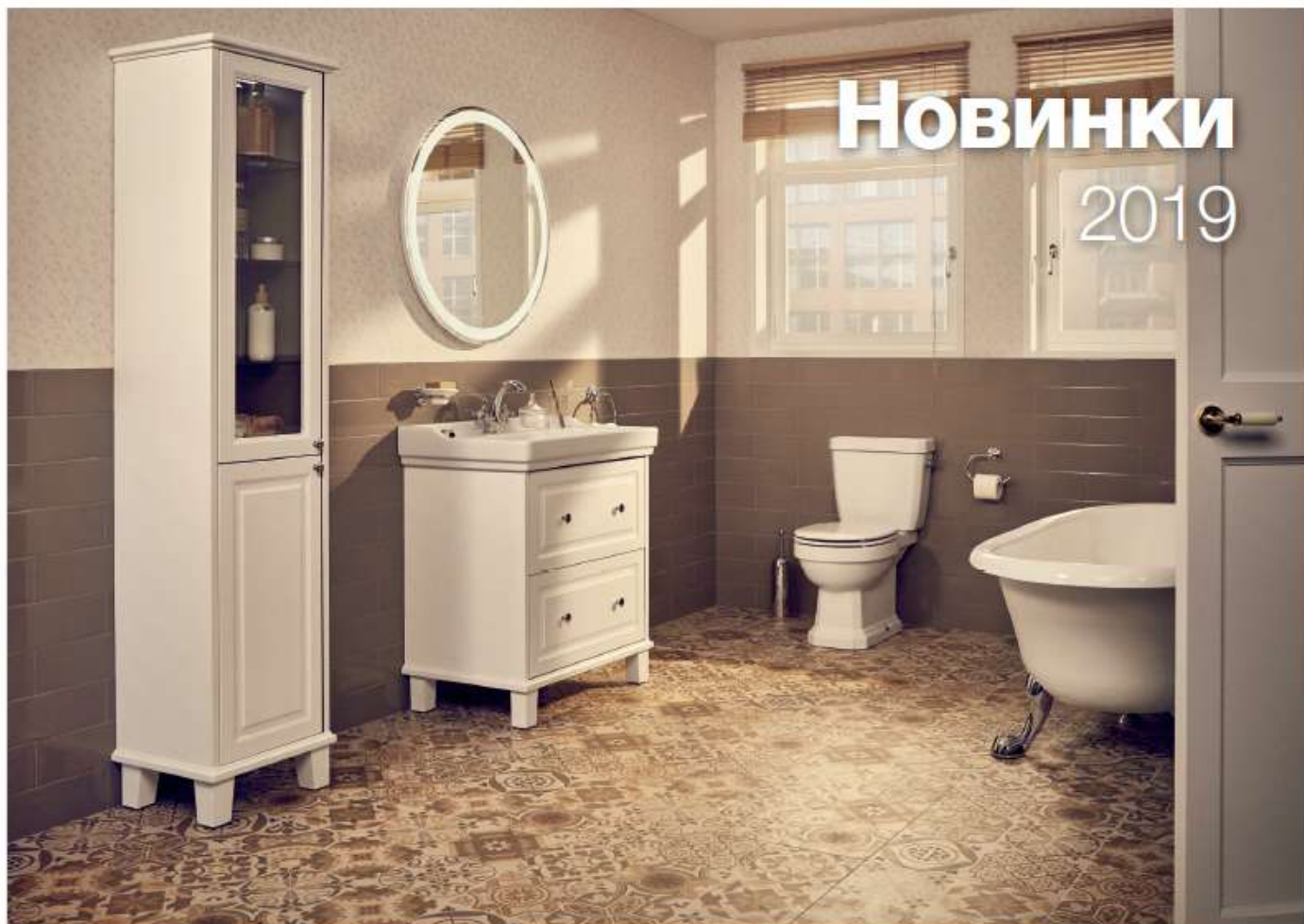

Roca

Прайс лист 19

Рекомендована роздрібна ціна в Euro



Сатен – колекція кераміки, меблів, змішувачів та аксесуарів



Roca

Beyond – колекція кераміки і меблів, доповнена змішувачами колекції Insignia



Унітаз Meridian Rimless з кришкою Slim



Terra – душові піддони зі штучного каменю



Raina – ванна зі штучного каменю

Roca

Виготовлений з найкращих матеріалів

Підтвердженням якості виробів Роса є використання новітніх матеріалів та найсучасніших технологій у виробництві унітазів, раковин, ванн та душових піддонів.



► RIMLESS

Ідеальне рішення щодо Вашого унітазу

Легкість в підтриманні чистоти безобідкового унітазу: гладкі стінки, без важкодоступних місць та неглазурованих країв

Максимальна гігієнічність: вся внутрішня поверхня чаші ретельно омивається

Економне рішення: чаша адаптована до промивання з економним використанням всього 4 або 2 л води



► FINECERAMIC®

Нова, високої якості кераміка, створена в Роса

Витончений дизайн: тонкі стінки, тонкі лінії

Легкість у вазі: FINECERAMIC на 40% легша, ніж стандартна кераміка

Унікальна міцність: FINECERAMIC на 30% стійкіша, ніж звичайна кераміка відносно стандартів

100% кераміка: просто й легко в догляді, абсолютна гігієна, стійкість до абразивних частинок та подряпин

Екологічність: матеріал може бути використаний у вторинній переробці

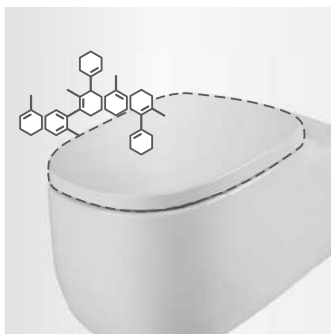

► SUPRALIT®

Ексклюзивний матеріал компанії Роса

Стійкість: на 12% стійкіший до дії хімічних речовин та УФ променів в порівнянні зі звичайними пластиковими виробами duroplast

Гігієнічність: антибактеріальний матеріал, має в 4 рази меншу пористість в порівнянні зі стандартними пластиковими виробами duroplast

Простий в догляді: поверхні із заокругленими краями і плавними формами не потребують значних зусиль в підтриманні чистоти виробів

Екологічність: матеріал може бути використаний у вторинній переробці



► SURFEX®

Новий пластиковий матеріал, унікальний від Роса

Вишуканість: делікатна текстура, приємна та тепла на дотик

Монолітність: надзвичайна пластичність матеріалу дозволяє створювати повністю цілісні форми, без видимих з'єднань

Екологічність: матеріал може бути використаний у вторинній переробці

Теплозбереження: температура води зберігається значно довше



► STONEX®

Перевірений матеріал від Роса

Нековзкий (AntiSlip): вироби з матеріалу дуже безпечні, тому що мають високий клас протиковзкості С

Ультралаский: є можливість монтажу виробу на одному рівні з підлогою

Стійкий: естетична зовнішня поверхня гарантує довговічність і збереження кольору виробу протягом тривалого часу

Екологічність: матеріал може бути використаний у вторинній переробці

Гігієнічний: дуже гладка поверхня запобігає накопиченню бактерій і полегшує його догляд









ЗМІСТ

Beyond	4
Carmen	7
Khroma	10
Hall	11
Inspira	13
Meridian	18
Dama-N	23
Nexo	28
The Gap	30
Debba	35
Victoria	39
Mini, Suit	43
Cube	44
Baby	45
Спеціальні вироби	46
Раковини	49
Уринали	53
Інсталяційні системи	55
Ванни сталеві	59
Ванни чавунні	60
Ванни зі штучного каменю	62
Ванни акрилові	63
Душові кабінки	85
Душові піддони керамічні	92
Душові піддони акрилові	93
Душові піддони зі штучного каменю	95
Wellness	105
Акcesуари Victoria	106
Акcesуари Hotel's Classic	108
Акcesуари Hotel's	109
Нотатки	111

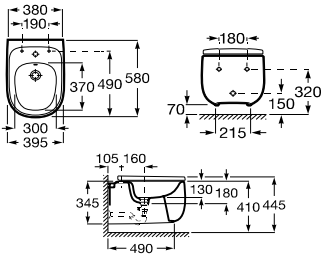
Beyond

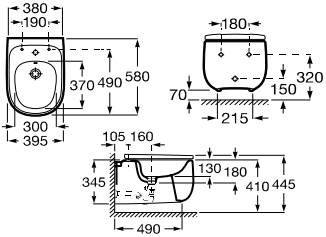
	Арт.	Опис	Ціна, білий
	A3270B000	<ul style="list-style-type: none"> ● Beyond раковина FINECERAMIC (500x450x880 мм), вільностояча, з отвором для змішувача праворуч, без переливу, з комплектом кріплень 	1889,78
	A3270B100	<ul style="list-style-type: none"> ● Beyond раковина FINECERAMIC (460x470 мм), монтується на стіну, з отвором для змішувача праворуч, без переливу, з комплектом кріплень 	410,53
	A3270B600	<ul style="list-style-type: none"> ● Beyond раковина, що вбудовується зверху, FINECERAMIC (585x450 мм), з отвором для змішувача праворуч, без переливу, без комплекту кріплень 	273,86
	A3270B700	<ul style="list-style-type: none"> ● Beyond раковина, що вбудовується зверху, FINECERAMIC (450x450 мм), з отвором для змішувача праворуч, без переливу, без комплекту кріплень 	243,06
	A3270B800	<ul style="list-style-type: none"> ● Beyond раковина-чаша FINECERAMIC (585x450 мм), монтується на стільницю, з отвором для змішувача праворуч, без переливу, з комплектом кріплень 	327,69
	A3270B900	<ul style="list-style-type: none"> ● Beyond раковина-чаша FINECERAMIC (455x455 мм), монтується на стільницю, з отвором для змішувача праворуч, без переливу, з комплектом кріплень 	257,40
	A3460B700	<ul style="list-style-type: none"> ● Beyond Rimless чаша підвісного унітазу (580x380 мм) 	726,93
	A801B8200B	<ul style="list-style-type: none"> ● Beyond кришка з сидінням, з функцією повільного опускання, легкоз'ємна, матеріал - Supralit 	93,03
	A3570B600	<ul style="list-style-type: none"> ● Beyond біде підвісне (580x380 мм), з отвором для змішувача, з отворами під кріплення кришки, без комплекту кріплень 	603,92
	A806B8200B	<ul style="list-style-type: none"> ● Beyond кришка до біде, з функцією повільного опускання, легкоз'ємна, матеріал - Supralit 	67,33

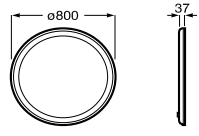
Beyond

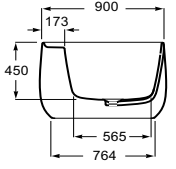
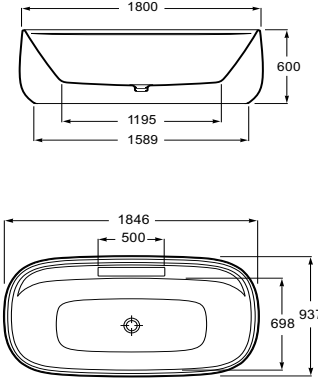
	Арт.	Опис	Ціна
  	<p>A3570B6000</p> <p>A806B8200B</p>	<ul style="list-style-type: none"> Beyond біде підвісне (580x380 мм), з отвором для змішувача, з отворами під кріплення кришки, без комплекту кріплень Beyond кришка до біде, з функцією повільного опускання, легкоз'ємна, матеріал - Supralit 	<p>603,92</p> <p>67,33</p>
 	<p>A3570B5000</p>	<ul style="list-style-type: none"> Beyond біде підвісне (580x380 мм), з отвором для змішувача, без отворів під кріплення кришки, без комплекту кріплень 	<p>509,45</p>
 	<p>A812337000</p>	<p>Iridia дзеркало кругле, діаметром 800 мм, з внутрішньою LED-підсвіткою по периметру</p>	<p>722,61</p>
  	<p>A248452000</p> <p>A248453000</p>	<ul style="list-style-type: none"> Beyond ванна (900x1800 мм) зі штучного каменю Surfex, овальна, вільностояча, біла, об'єм 290 л, інтегрований злив-перелив, в комплекті із сифоном з функцією click-clack Beyond ванна (900x1800 мм) зі штучного каменю Surfex, овальна, вільностояча, біла, об'єм 290 л, з отворами для змішувача по довшій стороні ванни, інтегрований злив-перелив, в комплекті із сифоном з функцією click-clack 	<p>3129,00</p> <p>3759,00</p>

Beyond

	Арт.	Опис	Ціна
	A5A323AC00	Insignia змішувач для умивальника, одноважельний, з функцією Cold Start, з донним клапаном click-clack	420,88
	A5A3A3AC00	Insignia змішувач для умивальника високий, одноважельний, з функцією Cold Start, з донним клапаном click-clack	482,45
	A5A353AC00	Insignia змішувач для раковини одноважельний, що вбудовується в стіну, зовнішня частина	274,47
	A525220603	<u>Замовляється окремо</u> монтажний блок	61,07
	A5A603AC00	Insignia змішувач для біде одноважельний, з функцією Cold Start, з донним клапаном	471,46
	A5A0B3AC00	Insignia змішувач ванна/душ одноважельний, що вбудовується в стіну, зовнішня частина	237,55
	A525869403	<u>Замовляється окремо</u> монтажний блок Roca Vox для змішувачів, що вбудовуються в стіну	136,66
	A5A2B3AC00	Insignia змішувач для душа одноважельний, що вбудовується в стіну, зовнішня частина	207,12
	A525869403	<u>Замовляється окремо</u> монтажний блок Roca Vox для змішувачів, що вбудовуються в стіну	136,66
	A5A0C3AC00	Insignia змішувач ванна/душ термостатичний, що вбудовується в стіну, зовнішня частина	493,05
	A525869403	<u>Замовляється окремо</u> монтажний блок Roca Vox для змішувачів, що вбудовуються в стіну	136,66
	A5A2C3AC00	Insignia змішувач для душа термостатичний, що вбудовується в стіну, зовнішня частина	492,66
	A525869403	<u>Замовляється окремо</u> монтажний блок Roca Vox для змішувачів, що вбудовуються в стіну	136,66
	A525869403	Монтажний блок Roca Vox для змішувачів, що вбудовуються в стіну	136,66
	A5A183AC00	Insignia змішувач ванна/душ одноважельний, що вбудовується в борт ванни, з ручним душем 146 мм завдовжки в комплекті	442,43
	A5A0703C00	Insignia вилив до ванни 230 мм завдовжки	192,17

Carmen

	Арт.	Опис	Ціна, білий
	<p>A3270A0000</p> <p>A3270A0003</p> <p>A3370A0000</p>	<ul style="list-style-type: none"> ● Carmen раковина (800x500 мм) з одним отвором для змішувача ● ● ● Carmen раковина (800x500 мм) з трьома отворами для змішувача <p><u>Замовляється окремо:</u> п'єдестал</p>	<p>300,03</p> <p>300,65</p> <p>165,19</p>
	<p>A3270A1000</p> <p>A3270A1003</p> <p>A3370A0000</p>	<ul style="list-style-type: none"> ● Carmen раковина (650x480 мм) з одним отвором для змішувача ● ● ● Carmen раковина (650x480 мм) з трьома отворами для змішувача <p><u>Замовляється окремо:</u> п'єдестал</p>	<p>267,68</p> <p>221,60</p> <p>165,19</p>
	<p>A3270A5000</p> <p>A3270A5003</p> <p>A3370A0000</p>	<ul style="list-style-type: none"> ● Carmen раковина (600x450 мм), що вбудовується зверху, з отвором для змішувача ● ● ● Carmen раковина (600x450 мм), що вбудовується зверху, з трьома отворами для змішувача <p><u>Замовляється окремо:</u> п'єдестал</p>	<p>177,81</p> <p>172,57</p> <p>165,19</p>
	<p>A3420A7000</p> <p>A3410A1000</p> <p>A801B5200B</p>	<p>Carmen Rimless чаша комбінованого унітазу, випуск універсальний, монтується на підлозі</p> <p>Carmen бачок комбінованого унітазу (670x370 мм), 4,5/3 л, під'єднання води низу</p> <p>Carmen кришка з сидінням, з функцією повільного опускання, легкоз'ємна, матеріал - Supralit</p>	<p>422,40</p> <p>182,56</p> <p>114,30</p>
	<p>A3440A9000</p> <p>A801B5200B</p>	<p>Carmen Rimless чаша унітазу під прихований бачок (560x370 мм), випуск універсальний, монтується на підлозі</p> <p>Carmen кришка з сидінням, з функцією повільного опускання, легкоз'ємна, матеріал - Supralit</p>	<p>390,04</p> <p>114,30</p>
	<p>A3570A4000</p> <p>A806B5000B</p>	<ul style="list-style-type: none"> ● Carmen біде (560x370 мм), з отвором для змішувача, монтується на підлозі <p>Carmen кришка до біде, з функцією повільного опускання, матеріал - Supralit</p>	<p>259,35</p> <p>96,80</p>

Carmen

	Арт.	Опис	Ціна
	A5A474BC00	Carmen змішувач для ракони двовентильний, що монтується на стіну, з донним клапаном click-clack	153,74
	A5A6A4BC00	Carmen змішувач для біде двовентильний, з донним клапаном click-clack	140,93
	A5A014BC00	Carmen змішувач ванна/душ двовентильний, монтується на стіну, з душовим набором в комплекті	246,32
	A5A204BC00	Carmen змішувач для душу двовентильний, монтується на стіну, з душовим набором в комплекті	175,95
	A5A274BC00	Carmen змішувач ванна/душ двовентильний вільностоячий, монтується на підлозі, з душовим набором в комплекті	424,74
	A5A974BC00	Carmen душова стійка для душу, зі змішувачем двовентильним, з душовим набором та верхнім душем, монтується на стіну	305,16
	A5A9A4BC00	Carmen змішувач ванна/душ двовентильний вільностоячий, монтується на підлозі, з душовим набором в комплекті	395,88

Khroma

	Арт.	Опис	Ціна, білий
	<p>A327650000 ○ ● ○</p> <p>A327651000 ○ ● ○</p> <p>A327652000 ○ ● ○</p>	<p>● ● ○ Khroma раковина (800x460 мм), з отвором для змішувача, з комплектом кріплень</p> <p>○ ● ○ Khroma раковина (700x460 мм), з отвором для змішувача, з комплектом кріплень</p> <p>○ ● ○ Khroma раковина (600x460 мм), з отвором для змішувача, з комплектом кріплень</p>	<p>371,42</p> <p>334,69</p> <p>308,16</p>
	<p>A327655000 ○</p>	<p>○ Khroma раковина-чаша права (750x400 мм), без отвору для змішувача, з керамічною полицею</p>	<p>326,53</p>
	<p>A327654000 ○</p>	<p>○ Khroma раковина-чаша (400x400 мм), без отвору для змішувача</p>	<p>210,20</p>
	<p>A346657000</p> <p>A801652004</p> <p>A801652F3T</p> <p>A801652F6T</p> <p>A801652F7T</p>	<p>Khroma чаша підвісного унітазу (610x390 мм), з комплектом кріплень</p> <p>Khroma кольорова кришка з сидінням з функцією повільного опускання, з обивкою кришки Roca Soft Texture</p> <p>Ice white</p> <p>Passion red</p> <p>Organic white</p> <p>Dusky black</p>	<p>528,56</p> <p>153,06</p> <p>198,17</p> <p>222,45</p> <p>222,45</p>
	<p>A357655000</p> <p>A806652004</p> <p>A806652F3T</p> <p>A806652F6T</p> <p>A806652F7T</p>	<p>○ ● ○ Khroma чаша підвісного біде (610x390 мм), з комплектом кріплень</p> <p>Khroma кришка біде кольорова, з обивкою кришки Roca Soft Texture:</p> <p>Ice white</p> <p>Passion red</p> <p>Organic white</p> <p>Dusky black</p>	<p>434,69</p> <p>130,00</p> <p>156,32</p> <p>180,41</p> <p>180,41</p>

Hall

	Арт.	Опис	Ціна, білий
	A32762G000	○ ● ○ Hall раковина (750x495 мм), з отвором для змішувача, з комплектом кріплень	275,51
	A327621000	○ ● ○ Hall раковина (650x495 мм), з отвором для змішувача, з комплектом кріплень	244,89
	A327881000	○ ● ○ Hall раковина (550x485 мм), з отвором для змішувача, з комплектом кріплень	228,57
	A337621000	<u>Замовляється окремо:</u> напів'єдестал	107,14
	A840597001	тримач рушника (220 мм), хром (окрім раковини A327881000)	60,29
	A327620000	○ ● ○ Hall раковина асиметрична (650x420 мм), з отвором для змішувача, з комплектом кріплень	244,89
	A337621000	<u>Замовляється окремо:</u> напів'єдестал	107,14
	A840597001	тримач рушника (220 мм), хром	60,29
	A327624000	○ ● ○ Hall раковина (450x380 мм), з отвором для змішувача, з комплектом кріплень	133,06
	A840597001	<u>Замовляється окремо:</u> тримач рушника (220 мм), хром	60,29
	A325883000	○ ○ Hall раковина (500x250 мм), без отвору для змішувача, з комплектом кріплень	133,06
	A327882000	○ ○ Hall раковина-чаша (520x440 мм), без отвору для змішувача, з комплектом кріплень	220,41
	A32788200H	○ ● ○ Hall раковина-чаша (520x440 мм), з отвором для змішувача посередині, з комплектом кріплень	220,41
	A327622000	○ ● ○ Hall раковина кутова права (350x430 мм), з отвором для змішувача, з комплектом кріплень	116,53
	A327623000	○ ● ○ Hall раковина кутова ліва (350x430 мм), з отвором для змішувача, з комплектом кріплень	116,53
	A342628000	Hall чаша комбінованого пристінного унітазу (595x355 мм), випуск універсальний, монтується на підлозі, з комплектом кріплень	251,02
	A341620000	Hall бачок комбінованого унітазу, 3/6 л, під'єднання води знизу ліворуч	214,60
	A801622004	Hall кришка з сидінням дюрпластова, з антибактеріальною структурою, з функцією повільного опускання	117,96
	A801620004	Hall кришка з сидінням дюрпластова, з антибактеріальною структурою, металеві кріплення	71,08
	A347627000	Hall чаша унітазу під прихований бачок (500x355 мм), випуск універсальний, монтується на підлозі, з комплектом кріплень	322,12
	A801622004	Hall кришка з сидінням дюрпластова, з антибактеріальною структурою, з функцією повільного опускання	117,96
	A801620004	Hall кришка з сидінням дюрпластова, з антибактеріальною структурою, металеві кріплення	71,08









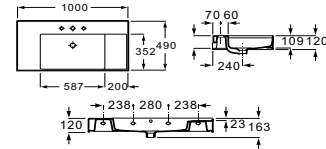

Hall

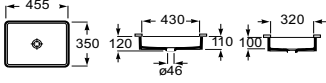
	Арт.	Опис	Ціна, білий
	A357624000 A806620004	<input type="radio"/> <input checked="" type="radio"/> <input type="radio"/> Hall чаша біде пристінного (525x355 мм), монтується на підлозі Hall кришка біде дюропластова, з металевим кріпленням	245,43 69,80
	A346627000 A801622004 A801620004	Hall чаша підвісного унітазу (500x355 мм) Hall кришка з сидінням дюропластова, з антибактеріальною структурою, з функцією повільного закриття Hall кришка з сидінням дюропластова, з антибактеріальною структурою, з металевим кріпленням	246,10 117,96 71,08
	A34662E000 A80162C004 A80162B004	Hall чаша підвісного унітазу (560x355 мм) Hall кришка з сидінням дюропластова, з антибактеріальною структурою, з функцією повільного закриття Hall кришка з сидінням дюропластова, з антибактеріальною структурою, металеві кріплення	380,98 130,45 82,86
	A357625000 A806620004	<input type="radio"/> <input checked="" type="radio"/> <input type="radio"/> Hall чаша підвісного біде, (515x355 мм) Hall кришка біде дюропластова, з металевим кріпленням	204,08 69,80
	A35762K000 A80662B004	<input type="radio"/> <input checked="" type="radio"/> <input type="radio"/> Hall чаша підвісного біде, (560x355 мм) Hall кришка біде дюропластова, з металевим кріпленням	207,57 71,12
	A35362E000	Hall унітал з кришкою, підведення води та випуск з тилу, з комплектом кріплень	367,40
	A89009000H	Hall комплект: прихована інсталяція Roca Duplo (A890090020), унітаз підвісний Roca Hall, без кришки	301,35

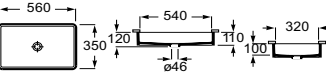
Inspira

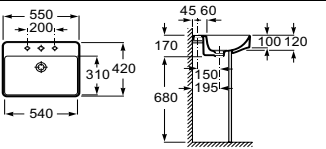
		Арт.	Опис	Ціна, білий
		A327523000	Inspira Round раковина-чаша (370x370 мм), з керамічною декоративною кришкою донного клапану Ø72 мм	230,79
		A32752R000	Inspira Round раковина (370x370 мм), напів-вбудована зверху, з керамічною декоративною кришкою донного клапану Ø72 мм	221,85
		A327520000	Inspira Round раковина-чаша (370x500 мм), з керамічною декоративною кришкою донного клапану Ø72 мм	261,50
		A327527000	Inspira Round раковина (370x550 мм), напів-вбудована зверху	261,97
		A327502000	Inspira Soft раковина-чаша (370x370 мм), з керамічною декоративною кришкою донного клапану Ø72 мм	230,79
		A32750R000	Inspira Soft раковина (370x370 мм), напів-вбудована зверху, з керамічною декоративною кришкою донного клапану Ø72 мм	219,69
		A327500000	Inspira Soft раковина-чаша (370x500 мм), з керамічною декоративною кришкою донного клапану Ø72 мм	258,20
		A327504000	Inspira Soft раковина (370x550 мм), напів-вбудована зверху	261,97
		A327532000	Inspira Square раковина-чаша (370x370 мм), з керамічною декоративною кришкою донного клапану Ø72 мм	259,94
		A32753R000	Inspira Square раковина (370x370 мм), напів-вбудована зверху, з керамічною декоративною кришкою донного клапану Ø72 мм	242,01
		A327530000	Inspira Square раковина-чаша (370x500 мм), з керамічною декоративною кришкою донного клапану Ø72 мм	309,60
		A327534000	Inspira Square раковина (370x550 мм), напів-вбудована зверху	357,08
		A32752C000	○ ● ○ Inspira Square раковина (600x490 мм), монтується зверху	448,72
		A32752B000	○ ● ○ Inspira Square раковина (800x490 мм), монтується зверху	485,43

Inspira

	Арт.	Опис	Ціна, білий
 	A32752A000	○ ● ○ Inspira Square раковина (1000x490 мм), монтується зверху	524,36
 	A327536000	Inspira Square раковина (455x350 мм), що вбудовується знизу	314,05
 	A327535000	Inspira Square раковина (560x350 мм), що вбудовується знизу	399,40
 	A32753S000	○ ● ○ Inspira Square раковина (550x420 мм), напіввбудована, з отвором для змішувача, з переливом	307,24
	A342537000	Inspira Square чаша комбінованого пристінного унітазу (645x370 мм), монтується на підлозі, випуск універсальний	360,93
	A341520000	Inspira Square бачок комбінованого унітазу, 4.5/3 л, під'єднання води знизу	174,40
	A80153200B	Inspira Square кришка з сидінням, з функцією повільного опускання, матеріал - Supralit	78,03
	A342526000	Inspira Round Rimless чаша комбінованого пристінного унітазу (645x375 мм), монтується на підлозі, випуск універсальний	339,18
	A341520000	Inspira Round бачок комбінованого унітазу, 4.5/3 л, під'єднання води знизу	174,40
	A80152200B	Inspira Round кришка з сидінням, з функцією повільного опускання, матеріал - Supralit	77,70
	A342527000	Inspira Round чаша комбінованого пристінного унітазу (645x370 мм), монтується на підлозі, випуск універсальний	350,62
	A341520000	Inspira Round бачок комбінованого унітазу, 4.5/3 л, під'єднання води знизу	174,40
	A80152200B	Inspira Round кришка з сидінням, з функцією повільного опускання, матеріал - Supralit	77,70
	A342528000	Inspira Round чаша комбінованого пристінного унітазу (600x370 мм), монтується на підлозі, випуск універсальний	339,52
	A341520000	Inspira Round бачок комбінованого унітазу, 4.5/3 л, під'єднання води знизу	174,40
	A80152C00B	Inspira Round кришка з сидінням, з функцією повільного опускання, матеріал - Supralit	77,27







Inspira

	Арт.	Опис	Ціна, білий
	A347527000	Inspira Round чаша пристінного унітазу (560x370 мм) під прихований бачок, монтується на підлозі, випуск універсальний	365,26
	A80152200B	Inspira Round кришка з сидінням, з функцією повільного опускання, матеріал - Supralit	77,70
	A346537000	Inspira Square Rimless чаша підвісного унітазу (560x370 мм)	333,89
	A80153200B	Inspira Square кришка з сидінням, з функцією повільного опускання, матеріал - Supralit	78,03
	A346527000	Inspira Round Rimless чаша підвісного унітазу (560x370 мм)	330,65
	A80152200B	Inspira Round кришка з сидінням, з функцією повільного опускання, матеріал - Supralit	77,70
	A346528000	Inspira Round Rimless чаша підвісного унітазу (480x370 мм)	301,55
	A80152C00B	Inspira Round кришка з сидінням, з функцією повільного опускання, матеріал - Supralit	77,27
	A803061001	Inspira Round In-Wash комплект: Rimless чаша комбінованого пристінного унітазу (680x390 мм) з функцією біде, монтується на підлозі, сидіння з кришкою, пульт дистанційного керування, бачок 4,5/3 л, під'єднання води знизу, комплект кріплень. Потребує під'єднання до електромережі.	1731,72
	A803060001	Inspira Round In-Wash Rimless чаша підвісного унітазу (562x390 мм) з функцією біде, сидіння з кришкою, з пультом дистанційного керування, з комплектом кріплень. Потребує під'єднання до електромережі.	1674,67

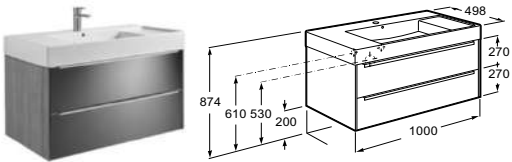
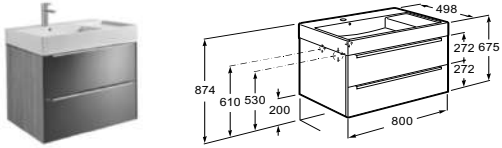
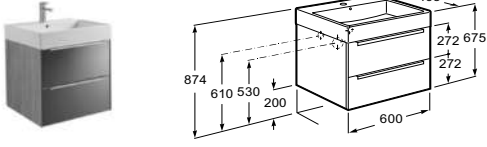
Inspira

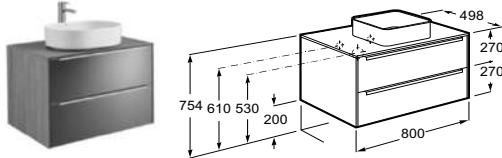
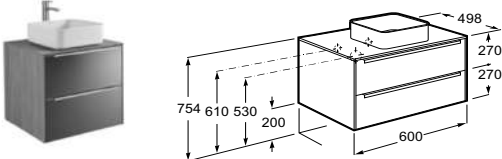
	Арт.	Опис	Ціна, білий
	A357537000 A80653200B	<input type="radio"/> ● <input type="radio"/> Inspira Square біде (560x370 мм), пристінне, монтується на підлозі Inspira Square кришка для біде, з функцією повільного опускання, матеріал - Supralit	360,82 78,03
	A357527000 A80652200B	<input type="radio"/> ● <input type="radio"/> Inspira Round біде (560x370 мм), пристінне, монтується на підлозі Inspira Round кришка для біде, з функцією повільного опускання, матеріал - Supralit	363,51 77,27
	A357535000 A80653200B	<input type="radio"/> ● <input type="radio"/> Inspira Square біде (560x370 мм), підвісне Inspira Square кришка для біде, з функцією повільного опускання, матеріал - Supralit	319,55 78,03
	A357525000 A80652200B	<input type="radio"/> ● <input type="radio"/> Inspira Round біде (560x370 мм), підвісне Inspira Round кришка для біде, з функцією повільного опускання, матеріал - Supralit	319,55 77,27

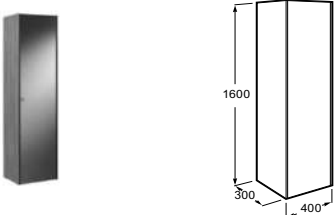
Inspira

	Арт.	Опис	Ціна
	A851077402 A851077403 A851077806	Inspira комплект: шафка з двома шухлядами з функцією повільного закриття (1000x498x674 мм), без ніжок, в комплекті зі спеціальним сифоном, з раковиною FINECERAMIC, з отвором для змішувача колір дуб колір корпусу - дуб, фасад - темне дзеркальне скло колір білий глянець	1209,90 1371,96 1581,57
	A851076402 A851076403 A851076806	Inspira комплект: шафка з двома шухлядами з функцією повільного закриття (800x498x674 мм), без ніжок, в комплекті зі спеціальним сифоном, з раковиною FINECERAMIC, з отвором для змішувача колір дуб колір корпусу - дуб, фасад - темне дзеркальне скло колір білий глянець	1017,50 1173,79 1101,38
	A851075402 A851075403 A851075806	Inspira комплект: шафка з двома шухлядами з функцією повільного закриття (600x498x674 мм), без ніжок, в комплекті зі спеціальним сифоном, з раковиною FINECERAMIC, з отвором для змішувача колір дуб колір корпусу - дуб, фасад - темне дзеркальне скло колір білий глянець	921,30 1067,08 964,18
	A816815339	<u>Замовляється окремо:</u> Inspira комплект ніжок, 200 мм, 2 од.	60,72
	A851080402 A851080403 A851080806	Inspira шафка з двома шухлядами з функцією повільного закриття (800x498x554 мм), без ніжок, в комплекті зі спеціальним сифоном, під раковину-чашу колір дуб колір корпусу - дуб, фасад - темне дзеркальне скло колір білий глянець	609,76 762,20 666,93
	A851079402 A851079403 A851079806	Inspira шафка з двома шухлядами з функцією повільного закриття (600x498x554 мм), без ніжок, в комплекті зі спеціальним сифоном, під раковину-чашу колір дуб колір корпусу - дуб, фасад - темне дзеркальне скло колір білий глянець	566,10 685,98 647,87
	A816815339	<u>Замовляється окремо:</u> Inspira комплект ніжок, 200 мм, 2 од.	60,72
	A857004402 A857004403 A857004806	Inspira шафка висока (1600x300x400) з дверцятами, що відкриваються ліворуч, зі скляними полицями всередині та підсвіткою колір дуб колір корпусу - дуб, фасад - темне дзеркальне скло колір білий глянець	647,87 746,75 724,09
	A857034402 A857034403 A857034806	Inspira шафка висока (1600x300x400) з дверцятами, що відкриваються праворуч, зі скляними полицями всередині та підсвіткою колір дуб колір корпусу - дуб, фасад - темне дзеркальне скло колір білий глянець	647,87 746,75 724,09
	A816815339	<u>Замовляється окремо:</u> Inspira комплект ніжок, 200 мм, 2 од.	60,72

Meridian

	Арт.	Опис	Ціна, білий
	A32724B000	○ ● ○ Meridian раковина (1000x460 мм), з отвором для змішувача, з комплектом кріплень	293,74
	A32724D000	○ ● ○ Meridian раковина (850x460 мм), з отвором для змішувача, з комплектом кріплень	231,04
	A327240000	○ ● ○ Meridian раковина (700x460 мм), з отвором для змішувача, з комплектом кріплень	173,28
	A337241000	<u>Замовляється окремо:</u> напівп'єдестал, з комплектом кріплень	81,97
A337240000	п'єдестал	93,79	
	A327241000	○ ● ○ Meridian раковина (650x460 мм), з отвором для змішувача, з комплектом кріплень	129,58
	A327242000	○ ● ○ Meridian раковина (600x460 мм), з отвором для змішувача, з комплектом кріплень	108,68
	A327243000	○ ● ○ Meridian раковина (550x460 мм), з отвором для змішувача, з комплектом кріплень	105,00
	A327244000	○ ● ○ Meridian раковина (500x460 мм), з отвором для змішувача, з комплектом кріплень	95,10
	A327245000	○ ● ○ Meridian раковина (450x420 мм), з отвором для змішувача, з комплектом кріплень	91,80
	A337241000	<u>Замовляється окремо:</u> напівп'єдестал, з комплектом кріплень	81,97
A337240000	п'єдестал	93,79	
	A32724T000	● Meridian раковина з отвором для змішувача праворуч (600x320 мм), з комплектом кріплень	118,20
	A32724Y000	● Meridian раковина з отвором для змішувача праворуч (550x320 мм), з комплектом кріплень	110,16
	A32724X000	● Meridian раковина з отвором для змішувача ліворуч (600x320 мм), з комплектом кріплень	118,20
	A32724Z000	● Meridian раковина з отвором для змішувача ліворуч (550x320 мм), з комплектом кріплень	110,16
	A327248000	● Meridian міні-раковина з отвором для змішувача праворуч (450x250 мм), з комплектом кріплень	100,67
	A327249000	● Meridian міні-раковина з отвором для змішувача праворуч (350x320 мм), з комплектом кріплень	86,43
A337242000	<u>Замовляється окремо:</u> напівп'єдестал для мініраковини A327249000	97,57	
	A32724C000	● Meridian кутова міні-раковина (350x350 мм), з отвором для змішувача, з комплектом кріплень	90,24
	A32724S000	○ ● ○ Meridian раковина напіввбудована (550x420 мм), з отвором для змішувача, з комплектом кріплень	156,78









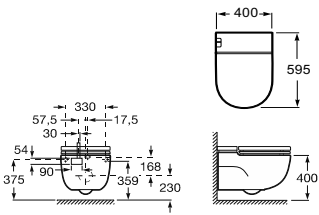

Meridian

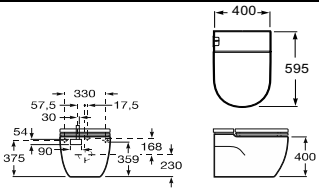
	Арт.	Опис	Ціна, білий
	A32724M000	○ ● ○ Meridian раковина, що встановлюється на меблі (850x465 мм), з отвором для змішувача, з комплектом кріплень	156,78
	A32724E000	● Meridian раковина (600x340 мм), що вбудовується зверху, з отвором для змішувача праворуч	147,70
	A342247000	Meridian чаша комбінованого унітазу (645x370), випуск універсальний, монтується на підлозі, з комплектом кріплень	210,04
	A341240000	Meridian бачок комбінованого унітазу, 3/4,5 л, під'єднання води знизу ліворуч	162,22
	A8012A0004	Meridian кришка з сидінням дюрропласта, з антибактеріальною структурою, металеві кріплення	61,27
	A8012A2004	Meridian кришка з сидінням дюрропласта, з антибактеріальною структурою, з функцією повільного опускання	100,46
	A34224L000	Meridian чаша пристінного комбінованого унітазу Rimless (600x370), випуск універсальний, монтується на підлозі, з комплектом кріплень	174,70
	A341242000	Meridian бачок пристінного комбінованого унітазу, 3/4,5 л, під'єднання води знизу ліворуч	188,77
	A8012AB004	Meridian кришка з сидінням дюрропласта, з антибактеріальною структурою, металеві кріплення	56,32
	A8012AC004	Meridian кришка з сидінням дюрропласта, з антибактеріальною структурою, з функцією повільного опускання	100,46
	A342248000	Meridian чаша пристінного комбінованого унітазу (600x370), випуск універсальний, монтується на підлозі, з комплектом кріплень	216,60
	A341242000	Meridian бачок пристінного комбінованого унітазу, 3/4,5 л, під'єднання води знизу ліворуч	188,77
	A8012AB004	Meridian кришка з сидінням дюрропласта, з антибактеріальною структурою, металеві кріплення	56,32
	A8012AC004	Meridian кришка з сидінням дюрропласта, з антибактеріальною структурою, з функцією повільного опускання	100,46
	A347247000	Meridian чаша унітазу під прихований бачок (520x360 мм), випуск універсальний, монтується на підлозі	320,44
	A8012A2004	Meridian кришка з сидінням дюрропласта, з антибактеріальною структурою, з функцією повільного опускання	100,46
	A8012A0004	Meridian кришка з сидінням дюрропласта, з антибактеріальною структурою, металеві кріплення	61,27

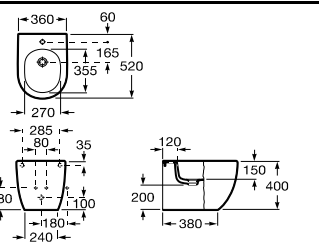

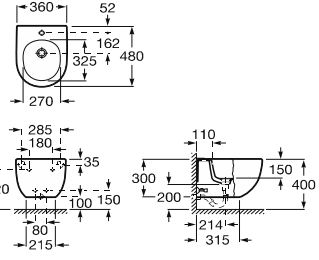
Meridian

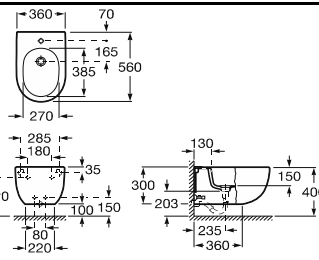
	Арт.	Опис	Ціна, білий
	A34H240000	Meridian Rimless комплект: чаша підвісного унітазу (560x360 мм) та кришка з сидінням Slim дюропластова, з анти-бактеріальною структурою, з функцією повільного опускання	238,92
	A34H249000	Meridian комплект: чаша підвісного унітазу (560x360 мм) та кришка з сидінням дюропластова, з анти-бактеріальною структурою, з функцією повільного опускання	224,83
	A34624L000	Meridian чаша підвісного унітазу Rimless (560x360 мм)	Новинка
	A8012A2004	Meridian кришка з сидінням дюропластова, з анти-бактеріальною структурою, з функцією повільного опускання	100,46
	A8012A0004	Meridian кришка з сидінням дюропластова, з анти-бактеріальною структурою, металеві кріплення	61,27
	A346247000	Meridian чаша підвісного унітазу (560x360 мм)	212,18
	A8012A2004	Meridian кришка з сидінням дюропластова, з анти-бактеріальною структурою, з функцією повільного опускання	100,46
	A8012A0004	Meridian кришка з сидінням дюропластова, з анти-бактеріальною структурою, металеві кріплення	61,27
	A34H248000	Meridian Compacto комплект: чаша підвісного унітазу (480x360 мм) та кришка з сидінням дюропластова, з анти-бактеріальною структурою, з функцією повільного опускання	242,63
	A346248000	Meridian Compacto чаша підвісного унітазу (480x360 мм)	215,54
	A8012AB004	Meridian кришка з сидінням дюропластова, з анти-бактеріальною структурою, металеві кріплення	56,32
	A8012AC004	Meridian кришка з сидінням дюропластова, з анти-бактеріальною структурою, з функцією повільного опускання	100,46

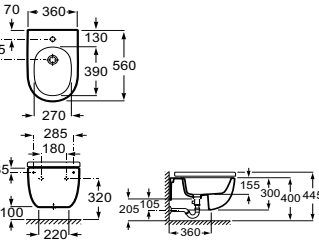
Meridian

	Арт.	Опис	Ціна, білий	
		A893301000	Meridian In-Tank чаша підвісного унітазу з інтегрованим в чашу бачком 3/4,5 л, з кришкою з сидінням, з монтажною рамою "L"-типу, з комплектом кріплень	1631,59
		A893302000	Meridian In-Tank чаша підвісного унітазу з інтегрованим в чашу бачком 3/4,5 л, з кришкою з сидінням, з монтажною рамою "I"-типу, з комплектом кріплень	1969,45
		A893303000	Meridian In-Tank чаша пристінного унітазу з інтегрованим в чашу бачком 3/4,5 л, з кришкою з сидінням, випуск універсальний, монтується на підлозі	2023,15
		A357247000	○ ● ○ Meridian чаша пристінного біде (520x360 мм), монтується на підлозі, з комплектом кріплень	210,29
		A8062AC004	Meridian кришка біде дюропластова, з функцією повільного опускання	102,73
		A8062AB004	Meridian кришка біде дюропластова, металеві кріплення	62,71
		A357246000	○ ● ○ Meridian чаша підвісного біде, 480x360 мм, компактне (кришку не передбачено)	186,17
		A357245000	○ ● ○ Meridian чаша підвісного біде, (560x360 мм)	177,06
		A8062A2004	Meridian кришка біде дюропластова, з функцією повільного опускання	109,88
		A8062A0004	Meridian кришка біде дюропластова, металеві кріплення	57,35
		A357248000	○ ● ○ Meridian чаша підвісного біде (560x360 мм), приховані отвори кріплення	122,93
		A8062A2004	Meridian кришка біде дюропластова, з функцією повільного опускання	109,88
		A8062A0004	Meridian кришка біде дюропластова, металеві кріплення	57,35

Meridian

	Арт.	Опис	Ціна, білий
	A89009000M	<p>Комплект: прихована інсталяція Roca Duplo (A890090020), унітаз підвісний Roca Meridian (A34624000)</p> <p><u>Замовляється окремо:</u></p> <p>Кнопка до інсталяції (див. розділ "Інсталяційні системи") Кришка з сидінням для унітазу (див. розділ "Meridian")</p>	306,58
	A89009000C	<p>Комплект: прихована інсталяція Roca Duplo (A890090020), унітаз підвісний Roca Meridian Compacto (A34624800)</p> <p><u>Замовляється окремо:</u></p> <p>Кнопка до інсталяції (див. розділ "Інсталяційні системи") Кришка з сидінням для унітазу (див. розділ "Meridian")</p>	303,50







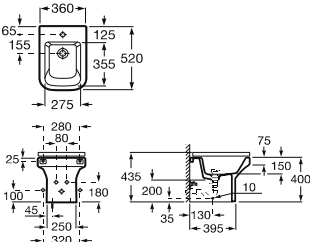

Dama-N

		Арт.	Опис	Ціна, білий
		A327780000	○ ● ○ Dama-N раковина (1000x460 мм), з отвором для змішувача, з комплектом кріплень	170,30
		A327781000	○ ● ○ Dama-N раковина (850x460 мм), з отвором для змішувача, з комплектом кріплень	188,44
		A327782000	○ ● ○ Dama-N раковина (700x460 мм), з отвором для змішувача, з комплектом кріплень	147,83
		A327783000	○ ● ○ Dama-N раковина (650x460 мм), з отвором для змішувача, з комплектом кріплень	135,10
		A327784000	○ ● ○ Dama-N раковина (600x460 мм), з отвором для змішувача, з комплектом кріплень	121,89
		A327786000	○ ● ○ Dama-N раковина (550x460 мм), з отвором для змішувача, з комплектом кріплень	114,75
		<u>Замовляється окремо:</u>		
		A337471000	напів'єдестал	57,72
		A337780000	п'єдестал	79,39
		A327785000	○ ● ○ Dama-N Compact раковина (600x320 мм), з отвором для змішувача, з комплектом кріплень	100,20
		A327787000	○ ● ○ Dama-N Compact раковина (550x320 мм), з отвором для змішувача, з комплектом кріплень	93,88
		A327788000	○ ● ○ Dama-N Compact раковина (500x320 мм), з отвором для змішувача, з комплектом кріплень	85,31
		A327789000	○ ● ○ Dama-N Compact раковина (450x320 мм), з отвором для змішувача, з комплектом кріплень	82,45
		A32778A000	○ ● ○ Dama-N Compact раковина (400x320 мм), з отвором для змішувача, з комплектом кріплень	77,96
		A337782000	<u>Замовляється окремо:</u> напів'єдестал	
		A32778C000	○ ● ○ Dama-N раковина кутова (650x500 мм), з отвором для змішувача, з комплектом кріплень	136,65
		A34P788000	Dama-N унітаз-комплект: чаша комбінованого пристінного унітазу (600x360 мм), випуск універсальний, монтується на підлозі, з комплектом кріплень, бачок комбінованого унітазу цільнокерамічний 4,5/3 л, під'єднання води знизу, кришка з сидінням дюропластова, з антибактеріальною структурою, з функцією повільного опускання.	496,88
		A34278W000	Dama-N чаша комбінованого пристінного унітазу (600x360 мм), випуск універсальний, монтується на підлозі, з комплектом кріплень	200,41
		A341782000	Dama-N бачок комбінованого пристінного унітазу, 4,5/3 л, під'єднання води з правого боку	173,06
		A341784000	Dama-N бачок комбінованого пристінного унітазу цільнокерамічний, 4,5/3 л, під'єднання води знизу ліворуч	178,98
		A341786000	Dama-N бачок комбінованого унітазу цільнокерамічний, 4,5/3 л, під'єднання води знизу ліворуч	226,85
		A80178B004	Dama-N кришка з сидінням дюропластова, з антибактеріальною структурою, металеві кріплення	61,84
		A80178C004	Dama-N кришка з сидінням дюропластова, з антибактеріальною структурою, з функцією повільного опускання	114,49

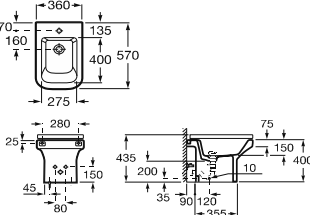
Dama-N

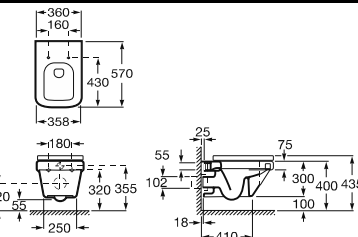
	Арт.	Опис	Ціна, білий
	A34278L000 A341782000 A341786000 A80178B004 A80178C004	Dama-N чаша комбінованого пристінного унітазу Rimless (600x360 мм), змив вертикальний, горизонтальний/вертикальний Varío, монтується на підлозі, з комплектом кріплень Dama-N бачок комбінованого пристінного унітазу, 4,5/3 л, під'єднання води з правого боку Dama-N бачок комбінованого пристінного унітазу цільнокерамічний, 4,5/3 л, під'єднання води знизу ліворуч Dama-N кришка з сидінням дюропластова, з антибактеріальною структурою, металеві кріплення Dama-N кришка з сидінням дюропластова, з антибактеріальною структурою, з функцією повільного опускання	175,34 173,06 226,85 61,84 114,49
	A347787000 A890200000 A801780004 A801782004	Dama-N чаша комбінованого унітазу (520x360 мм), випуск горизонтальний/вертикальний Varío, монтується на підлозі, з комплектом кріплень Dama-N бачок комбінованого унітазу цільнокерамічний, 4,5/3 л, під'єднання води з лівого боку, з можливістю встановлення на унітаз і/або підвісний варіант Dama-N кришка з сидінням дюропластова, з антибактеріальною структурою, металеві кріплення Dama-N кришка з сидінням дюропластова, з антибактеріальною структурою, з функцією повільного опускання	294,19 48,35 61,84 103,60
	A342787000 A341782000 A341784000 A341786000 A801780004 A801782004	Dama-N чаша комбінованого унітазу (660x360 мм), випуск горизонтальний, монтується на підлозі, з комплектом кріплень Dama-N бачок комбінованого пристінного унітазу, 4,5/3 л, під'єднання води з правого боку Dama-N бачок комбінованого унітазу, цільнокерамічний, 4,5/3 л, під'єднання води знизу ліворуч Dama-N бачок комбінованого пристінного унітазу, 4,5/3 л, під'єднання води знизу ліворуч Dama-N кришка з сидінням дюропластова, з антибактеріальною структурою, металеві кріплення Dama-N кришка з сидінням дюропластова, з антибактеріальною структурою, з функцією повільного опускання	201,83 173,06 178,98 226,85 61,84 103,60
	A342788000 A341782000 A341784000 A341786000 A801780004 A801782004	Dama-N чаша комбінованого унітазу (660x360 мм), випуск вертикальний, монтується на підлозі, з комплектом кріплень Dama-N бачок комбінованого пристінного унітазу, 4,5/3 л, під'єднання води з правого боку Dama-N бачок комбінованого унітазу цільнокерамічний, 4,5/3 л, під'єднання води знизу ліворуч Dama-N бачок комбінованого унітазу цільнокерамічний, 4,5/3 л, під'єднання води знизу ліворуч Dama-N кришка з сидінням дюропластова, з антибактеріальною структурою, металеві кріплення Dama-N кришка з сидінням дюропластова, з антибактеріальною структурою, з функцією повільного опускання	201,83 173,06 178,98 226,85 61,84 103,60

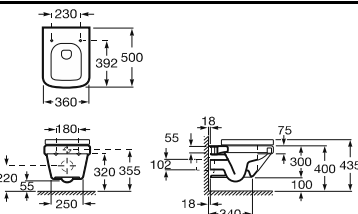
Dama-N

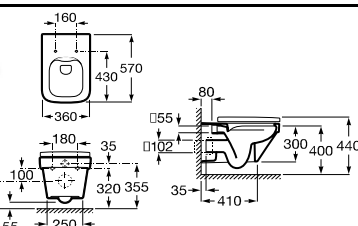
	Арт.	Опис	Ціна, білий
 	A357787000	● Dama-N чаша пристінного біде (520x360 мм), монтується на підлозі	156,12
	A80678C004	Dama-N кришка біде дюрропластова, з функцією повільного опускання	108,65
 	A357784000	● Dama-N чаша біде (570x360 мм), монтується на підлозі	148,77
	A806782004	Dama-N кришка біде дюрропластова, з функцією повільного опускання	108,65
 	A346787000	Dama-N чаша підвісного унітазу (570x360 мм)	330,51
	A801780004	Dama-N кришка з сидінням дюрропластова, з антибактеріальною структурою, металеві кріплення	61,84
	A801782004	Dama-N кришка з сидінням дюрропластова, з антибактеріальною структурою, з функцією повільного опускання	103,60
 	A346788000	Dama-N чаша підвісного унітазу компактного (500x360 мм)	247,62
	A80178B004	Dama-N кришка з сидінням дюрропластова, з антибактеріальною структурою, металеві кріплення	61,84
	A80178C004	Dama-N кришка з сидінням дюрропластова, з антибактеріальною структурою, з функцією повільного опускання	114,49
 	A34678L000	Dama-N чаша підвісного унітазу Rimless (570x360 мм), змив вертикальний, випуск горизонтальний, з комплектом кріплень	219,08
	A801780004	Dama-N кришка з сидінням дюрропластова, з антибактеріальною структурою, металеві кріплення	61,84
	A801782004	Dama-N кришка з сидінням дюрропластова, з антибактеріальною структурою, з функцією повільного опускання	103,60

Dama-N

	Арт.	Опис	Ціна, білий
	<p>A357788000</p> <p>A806782004</p>	<ul style="list-style-type: none"> ● Dama-N чаша підвісного біде (570x360 мм), кріплення в комплекті <p>Dama-N кришка біде дюропластова, з функцією повільного опускання</p>	<p>153,01</p> <p>108,65</p>
	<p>A357785000</p> <p>A806782004</p>	<ul style="list-style-type: none"> ● Dama-N чаша підвісного біде (570x360 мм) <p>Dama-N кришка біде дюропластова, з функцією повільного опускання</p>	<p>238,64</p> <p>108,65</p>
	<p>A357786000</p>	<ul style="list-style-type: none"> ● Dama-N чаша підвісного біде компактного (500x360 мм), кришка не передбачена 	<p>195,96</p>
	<p>A89009000D</p>	<p>Комплект: прихована інсталяція Roca Duplo (A890090020), унітаз підвісний Roca Dama-N (A346787000)</p> <p><u>Замовляється окремо:</u> Кнопка до інсталяції (див. розділ "Інсталяційні системи") Кришка з сидінням для унітазу (див.розділ "Dama-N")</p>	<p>446,77</p>
	<p>A89009000P</p>	<p>Комплект: прихована інсталяція Roca Duplo (A890090020), унітаз підвісний Roca Dama-N Compacto (A346788000)</p> <p><u>Замовляється окремо:</u> Кнопка до інсталяції (див. розділ "Інсталяційні системи") Кришка з сидінням для унітазу (див.розділ "Dama-N")</p>	<p>463,41</p>

Dama-N

	Арт.	Опис	Ціна
	<p>A851048806 A851048153</p> <p>A851047806 A851047153</p> <p>A851046806 A851046153</p> <p>A816560002</p>	<p>Dama-N комплект: раковина біла (850x460 мм), з отвором для змішувача, спеціальний компактний сифон, шафка (808x434x585 мм) з двома шухлядами, без ніжок, з монтажним комплектом</p> <p>колір білий глянець 594,96 колір сірий антрацит глянець 643,14</p> <p>Dama-N комплект: раковина біла (650x460 мм), з отвором для змішувача, спеціальний компактний сифон, шафка (608x434x585 мм) з двома шухлядами, без ніжок, з монтажним комплектом</p> <p>колір білий глянець 427,90 колір сірий антрацит глянець 470,57</p> <p>Dama-N комплект: раковина біла (550x320 мм), з отвором для змішувача, спеціальний компактний сифон, шафка (512x302x585 мм) з двома шухлядами, без ніжок, з монтажним комплектом</p> <p>колір білий глянець 397,57 колір сірий антрацит глянець 437,09</p> <p><u>Замовляється окремо:</u> комплект ніжок 205 мм заввишки (2 шт.) 78,83</p>	
	<p>A856956806 A856956153</p> <p>A816560002</p>	<p>Dama-N шафка підвісна (1500x402x215 мм), права/ліва, з чотирма полицями</p> <p>колір білий глянець 310,91 колір сірий антрацит глянець 361,41</p> <p><u>Замовляється окремо:</u> комплект ніжок 205 мм заввишки (2 од.) 78,83</p>	
	<p>A812291000</p> <p>A812290000</p> <p>A812289000</p> <p>A813052001 A813053001</p>	<p>Dama-N дзеркало прямокутне (900x850x28 мм), тільки для вертикального кріплення, з комплектом кріплень 74,18</p> <p>Dama-N дзеркало прямокутне (900x650x28 мм), тільки для вертикального кріплення, з комплектом кріплень 66,28</p> <p>Dama-N дзеркало прямокутне (900x550x28 мм), тільки для вертикального кріплення, з комплектом кріплень 59,18</p> <p><u>Замовляється окремо:</u> Delight LED-підсвітка дзеркала 4 Вт, 150 мм 96,51 Delight LED-підсвітка дзеркала 7,2 Вт, 280 мм 114,48</p>	

Nexo

	Арт.	Опис	Ціна, білий
		A327640000 ○ ● ○ Nexo раковина (680x500 мм) з отвором для змішувача, з комплектом кріплень A327641000 ○ ● ○ Nexo раковина (600x470 мм) з отвором для змішувача, з комплектом кріплень	91,32 77,27
	A337642000	<u>Замовляється окремо:</u> напів'єдестал	45,38
		A327642000 ○ ● ○ Nexo раковина (550x440 мм) з отвором для змішувача, з комплектом кріплень	76,53
	A337642000	<u>Замовляється окремо:</u> напів'єдестал	45,38
		A327643000 ● Nexo міні-раковина (450x360 мм) з отвором для змішувача, з комплектом кріплень	61,89
		A327645000 ● Nexo міні-раковина (405x275 мм), з отвором для змішувача праворуч, з комплектом кріплень	82,72
		A327648000 ● Nexo раковина (900x495 мм), з керамічною полочкою праворуч, з отвором для змішувача, з комплектом кріплень	220,73
		A327649000 ● Nexo раковина (900x495 мм), з керамічною полочкою ліворуч, з отвором для змішувача, з комплектом кріплень	220,73
		A327644000 ○ ● ○ Nexo раковина (680x500 мм), може встановлюватись на меблі, з отвором для змішувача, з комплектом кріплень	93,84
		A34964000W Nexo унітаз-компакт: чаша унітазу (665x360 мм), бачок 3/6 л, кришка з сидінням дюрпластова, з антибактеріальною структурою, з функцією повільного опускання	394,07
		A342640000 Nexo чаша комбінованого унітазу, випуск універсальний, монтується на підлозі, з комплектом кріплень	144,20
		A341640000 Nexo бачок комбінованого унітазу, 3/6 л, під'єднання води знизу ліворуч	128,52
		A801C4200U Nexo кришка з сидінням дюрпластова тонка (SLIM), з антибактеріальною структурою, з функцією повільного опускання	37,13









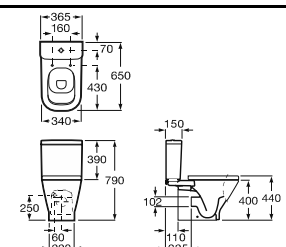

Nexo

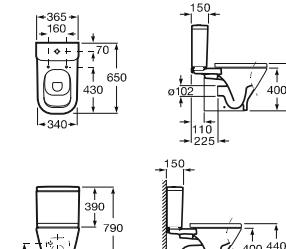
	Арт.	Опис	Ціна, білий
	A34H648000	Nexo чаша підвісного унітазу (535x360 мм) з кришкою та сидінням дюропластовими, з антибактеріальною структурою, з функцією повільного опускання	175,96
	A346640000 A801C4200U	Nexo чаша підвісного унітазу (353x360мм) Nexo кришка з сидінням дюропластова тонка (SLIM), з антибактеріальною структурою, з функцією повільного опускання	157,36 37,13
	A34H64L000 A34664L000 A801C4200U	Nexo Rimless чаша підвісного унітазу (535x360 мм) з кришкою та сидінням дюропластовим, з антибактеріальною структурою Nexo Rimless чаша підвісного унітазу (535x360 мм) Nexo кришка з сидінням дюропластова тонка (SLIM), з антибактеріальною структурою, з функцією повільного опускання	188,68 179,77 37,13
	A357640000	● Nexo чаша пристінного біде (565x360 мм), монтується на підлозі	107,89
	A357645000 A890071000	● Nexo чаша підвісного біде (525x360 мм), кришка не передбачена <u>Замовляється окремо:</u> рекомендована інсталяція	138,42 110,88
	A35364L000 A35364K000 AV0020700R	Nexo уринал (490x310x280 мм) без кришки, підведення води з тилу, випуск нижній, в комплекті з патрубком підводу та монтажним комплектом, без сифону Nexo уринал (490x310x280 мм) з кришкою з функцією повільного опускання, підведення води з тилу, випуск нижній, в комплекті з патрубком підводу та монтажним комплектом, без сифону <u>Замовляється окремо:</u> Сифон для уриналу	120,07 167,06 36,63
	A89009000N	Комплект: прихована інсталяція Roca Pro (A890090020), унітаз підвісний Roca Nexo <u>Замовляється окремо:</u> Кнопка до інсталяції (див. розділ "Інсталяційні системи") Кришка з сидінням для унітазу (див. розділ "Nexo")	246,12

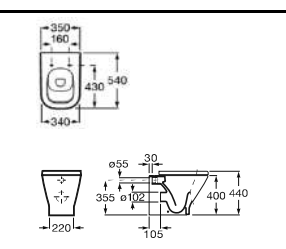

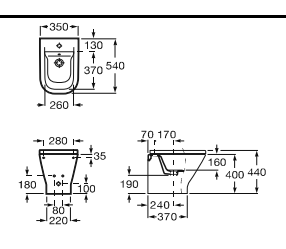

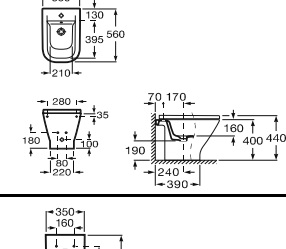

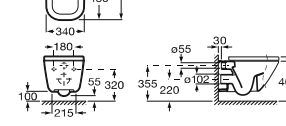

The Gap

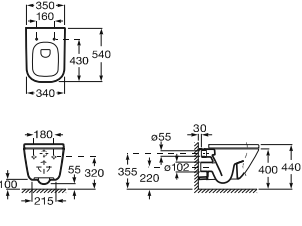
	Арт.	Опис	Ціна, білий
	<p>A327473000</p> <p>A327474000</p> <p>A327475000</p> <p>A327476000</p>	<p>○ ● ○ The Gap раковина (650x470 мм), з отвором для змішувача, з комплектом кріплень</p> <p>○ ● ○ The Gap раковина (600x470 мм), з отвором для змішувача, з комплектом кріплень</p> <p>○ ● ○ The Gap раковина (550x470 мм), з отвором для змішувача, з комплектом кріплень</p> <p>○ ● ○ The Gap раковина (500x420 мм), з отвором для змішувача, з комплектом кріплень</p>	<p>92,52</p> <p>88,62</p> <p>72,71</p> <p>68,28</p>
	<p>A327470000</p> <p>A337471000</p>	<p><u>Замовляється окремо:</u> п'єдестал</p> <p>напівп'єдестал</p>	<p>64,80</p> <p>57,72</p>
	<p>A327477000</p> <p>A327478000</p> <p>A327479000</p> <p>A337472000</p>	<p>● The Gap міні-раковина (450x420 мм), з одним отвором для змішувача, з комплектом кріплень</p> <p>● The Gap міні-раковина (400x320 мм), з одним отвором для змішувача, з комплектом кріплень</p> <p>● The Gap міні-раковина (350x320 мм), з одним отвором для змішувача, з комплектом кріплень</p> <p><u>Замовляється окремо:</u> напівп'єдестал</p>	<p>61,47</p> <p>54,46</p> <p>49,97</p> <p>54,87</p>
	<p>A32747S000</p>	<p>○ ● ○ The Gap раковина напів-вбудована (560x400 мм), з отвором для змішувача, з комплектом кріплень</p>	<p>77,15</p>
	<p>A32747R000</p>	<p>○ ● ○ The Gap раковина кутова (480x480 мм), з отвором для змішувача, з комплектом кріплень</p>	<p>68,28</p>
	<p>A34D738000</p> <p>A34273700H</p> <p>A342737000</p> <p>A341730000</p> <p>A801732004</p> <p>A801730004</p>	<p>The Gap Rimless унітаз-компакт: чаша комбінованого пристінного унітазу Rimless (600x350 мм) A34273700H, випуск універсальний, монтується на підлозі, з боковими отворами, бачок комбінованого унітазу, 4/2 л, під'єднання води знизу ліворуч, кришка з сидінням дюропластова, з антибактеріальною структурою, з функцією повільного опускання A801732004</p> <p>The Gap Rimless чаша комбінованого пристінного унітазу (600x350 мм), випуск універсальний, монтується на підлозі, з боковими отворами</p> <p>The Gap Rimless чаша комбінованого пристінного унітазу (600x350 мм), випуск універсальний, монтується на підлозі, без бокового отвору для шланга під'єднання води</p> <p>The Gap бачок комбінованого пристінного унітазу, 4/2 л, під'єднання води знизу ліворуч</p> <p>The Gap кришка з сидінням дюропластова, з антибактеріальною структурою, з функцією повільного опускання</p> <p>The Gap кришка з сидінням дюропластова, з антибактеріальною структурою</p>	<p>421,52</p> <p>144,08</p> <p>154,17</p> <p>160,90</p> <p>110,36</p> <p>68,71</p>

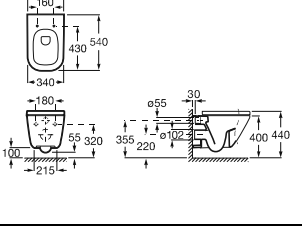

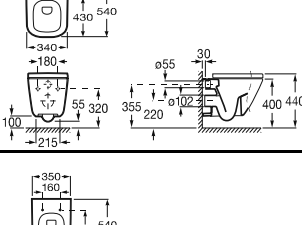
The Gap

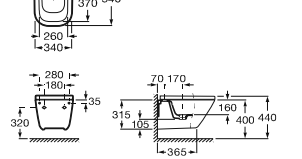
	Арт.	Опис	Ціна, білий
 	A34947800W	The Gap унітаз-компакт: чаша комбінованого унітазу (650x365 мм), монтується на підлозі, бачок 3/6 л, під'єднання води знизу, випуск горизонтальний, кришка з сидінням дюропластова, з анти-бактеріальною структурою, з функцією повільного опускання	366,84
 	A342477000	The Gap чаша комбінованого унітазу (650x365 мм), випуск горизонтальний, монтується на підлозі, з комплектом кріплень	125,42
	A342478000	The Gap чаша комбінованого унітазу (650x365 мм), випуск вертикальний, монтується на підлозі, з комплектом кріплень	137,72
	A341470000	The Gap бачок комбінованого унітазу цільнокерамічний, 4,5/3 л, під'єднання води знизу ліворуч	140,89
	A80148000U	The Gap кришка з сидінням дюропластова, з антибактеріальною структурою, легкоз'ємна	48,39
 	A80148200U	The Gap кришка з сидінням дюропластова, з анти-бактеріальною структурою, з функцією повільного опускання, легкоз'ємна	79,67
	A347477000	The Gap чаша пристінного унітазу (540x350 мм) під прихований бачок, випуск універсальний, монтується на підлозі	156,36
	A347737000	The Gap чаша пристінного унітазу Rimless (540x350 мм) під прихований бачок, випуск універсальний, монтується на підлозі	178,31
 	A80148000U	The Gap кришка з сидінням дюропластова, з антибактеріальною структурою, легкоз'ємна	48,39
	A80148200U	The Gap кришка з сидінням дюропластова, з анти-бактеріальною структурою, з функцією повільного опускання, легкоз'ємна	79,67
	A357477000	● The Gap чаша пристінного біде (540x350 мм), монтується на підлозі	106,65
	A806472004	The Gap кришка біде дюропластова, з функцією повільного опускання	95,51
 	A806470004	The Gap кришка біде дюропластова	61,64
	A80648200U	The Gap кришка біде дюропластова, з функцією повільного опускання	75,75
	A357474000	● The Gap чаша біде (560x350 мм), монтується на підлозі	109,79
 	A806470004	The Gap кришка біде дюропластова	61,64
	A34N47C000	The Gap Rimless комплект: чаша підвісного унітазу Rimless та кришка із сидінням, з анти-бактеріальною структурою, з функцією повільного опускання	222,51

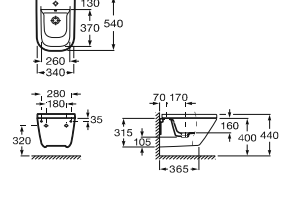





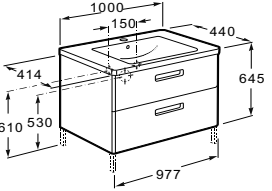
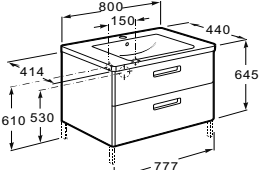
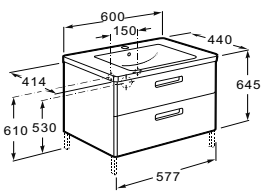

The Gap

		Арт.	Опис	Ціна, білий
		A34647L000	The Gap Rimless чаша підвісного унітазу (540x350 мм), змив вертикальний, випуск горизонтальний, з комплектом кріплень	166,22
		A80148000U	The Gap кришка з сидінням дюропластова, з антибактеріальною структурою, легкоз'ємна	48,39
		A80148200U	The Gap кришка з сидінням дюропластова, з антибактеріальною структурою, з функцією повільного опускання, легкоз'ємна	79,67
		A34H470000	The Gap Rimless комплект: чаша підвісного унітазу Rimless (540x350 мм), змив вертикальний, випуск горизонтальний, з комплектом кріплень та кришка Slim із сидінням дюропластова, з антибактеріальною структурою, з функцією повільного опускання, легкоз'ємна	222,51
		A34H478000	The Gap комплект: чаша підвісного унітазу (540x350 мм), кришка з сидінням дюропластова, з антибактеріальною структурою, з функцією повільного опускання	204,35
		A346477000	The Gap чаша підвісного унітазу (540x350 мм), змив вертикальний, випуск горизонтальний	146,45
		A80148000U	The Gap кришка з сидінням дюропластова, з антибактеріальною структурою, легкоз'ємна	48,39
		A80148200U	The Gap кришка з сидінням дюропластова, з антибактеріальною структурою, з функцією повільного опускання, легкоз'ємна	79,67
		A357476000	● The Gap чаша підвісного біде (540x350 мм) з прихованим кріпленням	136,00
		A806470004	The Gap кришка біде дюропластова	61,64
		A80648200U	The Gap кришка біде дюропластова, з функцією повільного опускання	75,75
		A357475000	● The Gap чаша підвісного біде (540x350 мм)	134,50
		A806470004	The Gap кришка біде дюропластова	61,64
		A80648200U	The Gap кришка біде дюропластова, з функцією повільного опускання	75,75

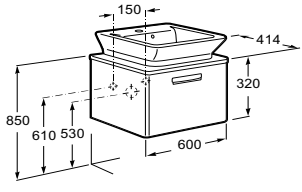

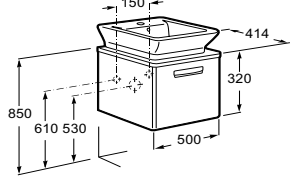

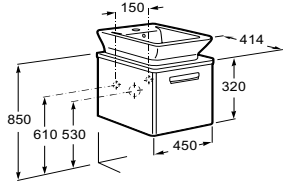

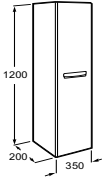
The Gap

	Арт.	Опис	Ціна, білий
	A89009000R	<p>Комплект: прихована інсталяція Roca Pro (A890090020), унітаз підвісний Roca The Gap Rimless</p> <p><u>Замовляється окремо:</u> Кнопка до інсталяції (див. розділ "Інсталяційні системи") Кришка з сидінням для унітазу (див. розділ "The Gap")</p>	324,27
	A89009000G	<p>Комплект: прихована інсталяція Roca Pro (A890090020), унітаз підвісний Roca The Gap</p> <p><u>Замовляється окремо:</u> Кнопка до інсталяції (див. розділ "Інсталяційні системи") Кришка з сидінням для унітазу (див. розділ "The Gap")</p>	287,17

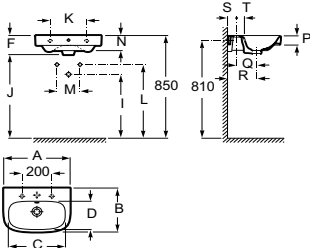
The Gap-N

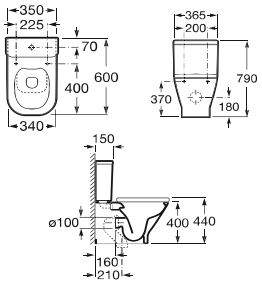
	Арт.	Опис	Ціна
 	<p>A855999806 A855999153 A855999150</p>	<p>The Gap-N шафка (1000x440x645 мм), з двома шухлядами повільного замикання (без ніжок), в комплекті зі спеціальним сифоном, з раковиною з отвором для змішувача</p> <p>білий глянець сірий антрацит глянець натуральний шпон тека</p>	<p>621,34 633,77 652,41</p>
	<p>A855998806 A855998153 A855998150</p>	<p>The Gap-N шафка (800x440x645 мм), з двома шухлядами повільного замикання (без ніжок), в комплекті зі спеціальним сифоном, з раковиною з отвором для змішувача</p> <p>білий глянець сірий антрацит глянець натуральний шпон тека</p>	<p>569,71 569,71 553,15</p>
	<p>A855997806 A855997153 A855997150 A816809339</p>	<p>The Gap-N шафка (600x440x645 мм), з двома шухлядами повільного замикання (без ніжок), в комплекті зі спеціальним сифоном, з раковиною з отвором для змішувача</p> <p>білий глянець сірий антрацит глянець натуральний шпон тека</p> <p><u>Замовляється окремо:</u> Комплект ніжок 220 мм (2 шт.)</p>	<p>502,03 506,91 502,03 37,92</p>
 	<p>A856965806 A856965150 A816809339</p>	<p>The Gap-N шафка (600x414x320 мм), підвісна, з однією шухлядою, в комплекті зі спеціальним сифоном</p> <p>білий глянець натуральний шпон тека</p> <p><u>Замовляється окремо:</u> Комплект ніжок 220 мм (2 шт.)</p>	<p>298,37 298,37 37,92</p>
 	<p>A856967806 A856967150 A816809339</p>	<p>The Gap-N шафка (500x414x320 мм), підвісна, з однією шухлядою, в комплекті зі спеціальним сифоном</p> <p>білий глянець натуральний шпон тека</p> <p><u>Замовляється окремо:</u> Комплект ніжок 220 мм (2 шт.)</p>	<p>276,16 276,16 37,92</p>
 	<p>A856968806 A856968150 A816809339</p>	<p>The Gap-N шафка (450x414x320 мм), з однією шухлядою, в комплекті зі спеціальним сифоном</p> <p>білий глянець натуральний шпон тека</p> <p><u>Замовляється окремо:</u> Комплект ніжок 220 мм (2 шт.)</p>	<p>236,57 236,57 37,92</p>
 	<p>A856969806 A856969153 A856969150</p>	<p>The Gap-N шафка висока, підвісна (1200x350x202 мм), 4 полицки</p> <p>білий глянець сірий антрацит глянець натуральний шпон тека</p>	<p>297,44 299,50 291,72</p>

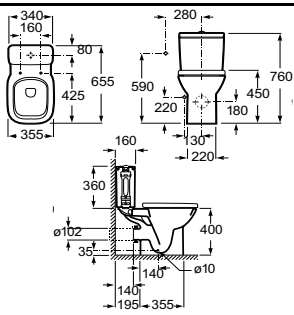

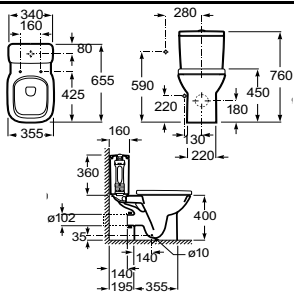



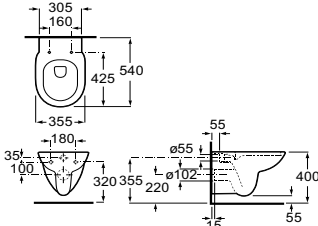

Debba

		Арт.	Опис	Ціна, білий																																																																																																															
		A325993000 ○ ● ○ розмір (650x480 мм)	Debba раковина з одним отвором для змішувача: ○ ● ○ розмір (650x480 мм) ○ ● ○ розмір (600x480 мм) ○ ● ○ розмір (550x440 мм) ○ ● ○ розмір (500x420 мм) ○ ● ○ розмір (450x370 мм) ○ ● ○ розмір (400x320 мм) ○ ● ○ розмір (350x300 мм)	100,05																																																																																																															
		A325994000 ○ ● ○ розмір (600x480 мм)		73,93																																																																																																															
A325995000 ○ ● ○ розмір (550x440 мм)	62,71																																																																																																																		
A325996000 ○ ● ○ розмір (500x420 мм)	58,95																																																																																																																		
A325997000 ○ ● ○ розмір (450x370 мм)	56,11																																																																																																																		
A325998000 ○ ● ○ розмір (400x320 мм)	52,10																																																																																																																		
<table border="1"> <thead> <tr> <th>A</th><th>B</th><th>C</th><th>D</th><th>F</th><th>G</th><th>P</th><th>J</th><th>K</th><th>N</th><th>Q</th><th>R</th><th>S</th><th>T</th> </tr> </thead> <tbody> <tr> <td>650</td><td>480</td><td>560</td><td>355</td><td></td><td></td><td></td><td></td><td></td><td>150</td><td>160</td><td>230</td><td>70</td><td></td> </tr> <tr> <td>600</td><td></td><td>515</td><td></td><td></td><td></td><td></td><td></td><td></td><td></td><td></td><td></td><td></td><td></td> </tr> <tr> <td>550</td><td>440</td><td>470</td><td>300</td><td>170</td><td>120</td><td>80</td><td>680</td><td>280</td><td>145</td><td>150</td><td>220</td><td>70</td><td>60</td> </tr> <tr> <td>500</td><td>420</td><td>430</td><td>280</td><td></td><td></td><td></td><td></td><td></td><td>140</td><td></td><td></td><td></td><td></td> </tr> <tr> <td>450</td><td>370</td><td>385</td><td>235</td><td>160</td><td>110</td><td></td><td>690</td><td>250</td><td>135</td><td>140</td><td>200</td><td>60</td><td></td> </tr> <tr> <td>400</td><td>320</td><td>340</td><td>200</td><td></td><td></td><td></td><td></td><td></td><td>105</td><td></td><td></td><td></td><td></td> </tr> <tr> <td>350</td><td>300</td><td>295</td><td>180</td><td>140</td><td>90</td><td>70</td><td>710</td><td>200</td><td>100</td><td>115</td><td>170</td><td>55</td><td>45</td> </tr> </tbody> </table>		A	B	C	D	F	G	P	J	K	N	Q	R	S	T	650	480	560	355						150	160	230	70		600		515												550	440	470	300	170	120	80	680	280	145	150	220	70	60	500	420	430	280						140					450	370	385	235	160	110		690	250	135	140	200	60		400	320	340	200						105					350	300	295	180	140	90	70	710	200	100	115	170	55	45	A337991000 напів'єдестал (крім раковин A325999000, A325997000)	40,84
A	B	C	D	F	G	P	J	K	N	Q	R	S	T																																																																																																						
650	480	560	355						150	160	230	70																																																																																																							
600		515																																																																																																																	
550	440	470	300	170	120	80	680	280	145	150	220	70	60																																																																																																						
500	420	430	280						140																																																																																																										
450	370	385	235	160	110		690	250	135	140	200	60																																																																																																							
400	320	340	200						105																																																																																																										
350	300	295	180	140	90	70	710	200	100	115	170	55	45																																																																																																						
		A335999000 п'єдестал (крім раковин A325999000, A325997000)		44,06																																																																																																															
		A34D99P000	Debba Round Rimless комплект: чаша комбінованого унітазу Rimless (600x350мм), з горизонтальним випуском, з комплектом кріплень, бачок 4,5/3 л з під'єднанням води збоку ліворуч, кришка з сидінням дюропластова з антибактеріальною структурою, з функцією повільного опускання, металеві кріплення	282,10																																																																																																															
				A34P998000	Debba комплект: чаша комбінованого унітазу (655x355мм), з горизонтальним випуском, з комплектом кріплень, бачок 4,5/3 л з під'єднанням води збоку, кришка з сидінням дюропластова з антибактеріальною структурою, з функцією повільного опускання, металеві кріплення	217,31																																																																																																													
		A34S998000	Debba комплект: чаша комбінованого унітазу (655x355мм) з вертикальним випуском, з комплектом кріплень, бачок 4,5/3 л з під'єднанням води збоку, кришка з сидінням дюропластова з антибактеріальною структурою, з функцією повільного опускання, металеві кріплення	249,55																																																																																																															
				A342997000	Debba чаша комбінованого унітазу, випуск горизонтальний, монтується на підлозі, з комплектом кріплень	95,25																																																																																																													
		A342998000	Debba чаша комбінованого унітазу, випуск вертикальний, монтується на підлозі, з комплектом кріплень	110,98																																																																																																															

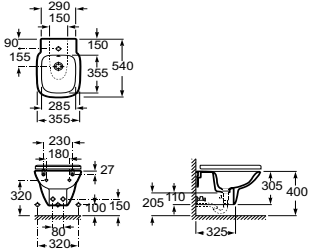
Debba

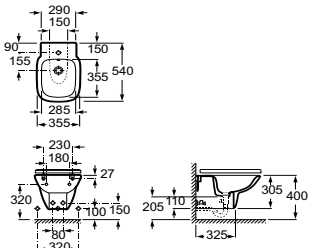
	Арт.	Опис	Ціна, білий
	A341990000	Debba бачок комбінованого унітазу, 4,5/3 л, під'єднання води збоку	78,60
	A8019D2004	Debba кришка з сидінням дюрпластова, з антибактеріальною структурою, з функцією повільного опускання, металеві кріплення	76,33
	A8019D0004	Debba кришка з сидінням дюрпластова, з антибактеріальною структурою, металеві кріплення	39,19
	A355994000	● Debba чаша біде (540x355 мм), монтується на підлозі	90,86
	A8069D2004	Debba кришка біде дюрпластова, з функцією повільного опускання	86,58
	A8069D0004	Debba кришка біде дюрпластова	56,60
	A34H998000	Debba комплект: чаша підвісного унітазу (540x355 мм) та кришка з сидінням дюрпластова, з антибактеріальною структурою, з функцією повільного опускання, металеві кріплення	173,84
	A346997000	Debba чаша підвісного унітазу (540x355 мм)	130,35
	A8019D2004	Debba кришка з сидінням дюрпластова, з антибактеріальною структурою, з функцією повільного опускання, металеві кріплення	76,33
	A8019D0004	Debba кришка з сидінням дюрпластова, з антибактеріальною структурою, металеві кріплення	39,19
	A34H99L000	Debba Rimless комплект: чаша підвісного унітазу (540x355 мм), кришка з сидінням дюрпластова, з антибактеріальною структурою, з функцією повільного опускання, металеві кріплення	180,20
	A34699L000	Debba чаша підвісного унітазу Rimless (540x355 мм)	136,19
	A8019D2004	Debba кришка з сидінням дюрпластова, з антибактеріальною структурою, з функцією повільного опускання, металеві кріплення	76,33
	A8019D0004	Debba кришка з сидінням дюрпластова, з антибактеріальною структурою, металеві кріплення	39,19
	A34H996000	Debba Round Rimless комплект: чаша підвісного унітазу (540x355 мм) та кришка з сидінням SUPRALIT, з антибактеріальною структурою, з функцією повільного опускання, металеві кріплення	182,32







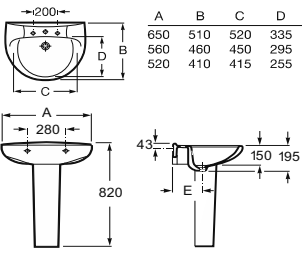
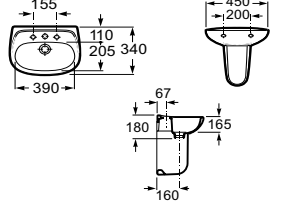

Debba

		Арт.	Опис	Ціна, білий
		A346998000	Debba Round чаша підвісного унітазу Rimless (540x355 мм)	136,19
		A801B2200B	Debba Round кришка з сидінням SUPRALIT , з антибактеріальною структурою, з функцією повільного опускання, металеві кріплення	64,66
		A355995000	● Debba чаша підвісного біде (540x355 мм)	120,09
		A8069D2004	Debba кришка біде дюропластова, з функцією повільного опускання	86,58
		A8069D0004	Debba кришка біде дюропластова	56,60
		A357999000	Debba Round чаша підвісного біде (540x400 мм)	104,91
		A806B2000B	Debba Round кришка біде SUPRALIT , з функцією повільного опускання	63,42
	+		A89009000E Комплект: прихована інсталяція Roca Duplo (A890090020), унітаз підвісний Roca Debba <u>Замовляється окремо:</u> Кнопка до інсталяції (див. розділ "Інсталяційні системи") Кришка з сидінням для унітазу (див. розділ "Debba")	292,16
	+		A8900900RE Комплект: прихована інсталяція Roca Duplo (A890090020), унітаз підвісний Roca Debba Rimless <u>Замовляється окремо:</u> Кнопка до інсталяції (див. розділ "Інсталяційні системи") Кришка з сидінням для унітазу (див. розділ "Debba")	301,35

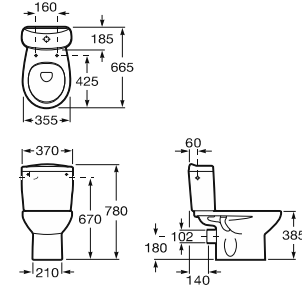

Debba

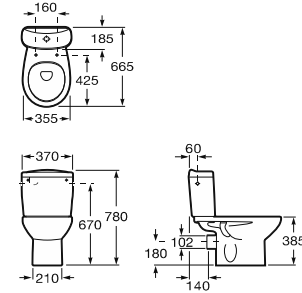
	Арт.	Опис	Ціна
	A855907153	Debba шафка з двома шухлядами, в комплекті зі спеціальним сифоном, з раковиною з отвором для змішувача праворуч (без ніжок)	381,07
	A855907806	розмір 800x360x720 мм, колір сірий антрацит глянцекий	373,81
	A855905153	розмір 600x360x720 мм, колір сірий антрацит глянцекий	349,66
	A855905806	розмір 600x360x720 мм, колір білий глянець	343,00
	A855904153	розмір 500x360x720 мм, колір сірий антрацит глянцекий	332,91
	A855904806	розмір 500x360x720 мм, колір білий глянець	332,91
	A816757339	<u>Замовляється окремо:</u> комплект ніжок 140 мм заввишки (2 од.)	31,14
	A856838153	Debba шафка підвісна (596x346x250 мм), з 1 дверцятами	184,46
	A856838806	колір сірий антрацит глянцекий колір білий глянець	179,09
	A856844153	Debba шафка підвісна (1500x345x250 мм), з 2 дверцятами	333,48
	A856844806	колір сірий антрацит колір білий глянець	304,28
	A856840153	Debba дзеркальна шафка (500x600x150 мм)	203,88
	A856840806	колір сірий антрацит колір білий глянець	192,47
	A856839153	Debba дзеркальна шафка (400x600x150 мм)	190,08
	A856839806	колір сірий антрацит колір білий глянець	181,61

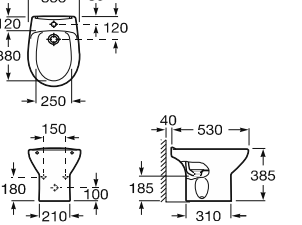
Victoria

	Арт.	Опис	Ціна, білий
  	<p>A327395000</p> <p>A325394000</p> <p>A325393000</p> <p>A327392000</p> <p>A326392000</p> <p>A327391000</p> <p>A325391000</p> <p>A325314005</p>	<p>○ ● ○ Victoria раковина (520x410 мм), в коробці</p> <p>○ ● ○ Victoria раковина (520x410 мм), без коробки</p> <p>○ ● ○ Victoria раковина (560x460 мм), без коробки</p> <p>○ ● ○ Victoria раковина (600x490 мм), в коробці</p> <p>○ ● ○ Victoria раковина (600x490 мм), без коробки</p> <p>○ ● ○ Victoria раковина (650x510 мм), в коробці</p> <p>○ ● ○ Victoria раковина (650x510 мм), без коробки</p> <p>○ ● ○ Victoria міні-раковина (450x340 мм), без коробки</p> <p><u>Замовляється окремо:</u></p> <p>напів'єдстал</p> <p>напів'єдстал для раковини A325314005</p> <p>п'єдстал в коробці</p> <p>п'єдстал</p>	<p>47,12</p> <p>47,47</p> <p>54,28</p> <p>62,94</p> <p>56,68</p> <p>83,99</p> <p>73,28</p> <p>50,96</p> <p>53,31</p> <p>76,74</p> <p>40,06</p> <p>40,86</p>
   	<p>A34940200U</p> <p>A34940200W</p> <p>A34940200V</p>	<p>Victoria унітаз-компакт: чаша унітазу з горизонтальним випуском (665x355 мм), бачок 3/6 л з під'єднанням води знизу, кришка з сидінням дюропластова, з антибактеріальною структурою, з металевим кріпленням</p> <p>Victoria унітаз-компакт: чаша унітазу (665x355 мм) з горизонтальним випуском, бачок 3/6л з під'єднанням води знизу, кришка з сидінням дюропластова, з антибактеріальною структурою, з функцією повільного опускання, з металевим кріпленням</p> <p>Victoria унітаз-компакт: чаша унітазу (665x355 мм) з горизонтальним випуском, бачок 3/6л з під'єднанням води знизу, кришка з сидінням дюропластова, з антибактеріальною структурою, з функцією повільного опускання, з металевим кріпленням спрощеної конструкції</p>	<p>190,07</p> <p>249,26</p> <p>192,10</p>
 	<p>A342395000</p> <p>A342394000</p> <p>A34139H000</p> <p>A34139X000</p>	<p>Victoria чаша комбінованого унітазу (665x355 мм), монтується на підлозі, випуск горизонтальний, з комплектом кріплень</p> <p>Victoria чаша комбінованого унітазу (665x355 мм), монтується на підлозі, випуск вертикальний, з комплектом кріплень</p> <p>Victoria бачок комбінованого унітазу, 6/3 л, під'єднання води збоку ліворуч або праворуч</p> <p>Victoria бачок комбінованого унітазу, 6/3 л, під'єднання води збоку ліворуч</p>	<p>72,93</p> <p>74,10</p> <p>84,15</p> <p>84,15</p>
 	<p>A355394003</p> <p>A806390004</p>	<p>● Victoria чаша біде (530x355 мм), монтується на підлозі, з комплектом кріплень</p> <p>Victoria кришка біде, металеві кріплення</p>	<p>67,00</p> <p>48,68</p>

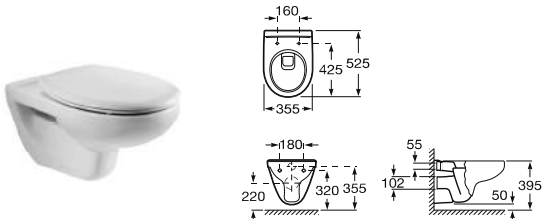
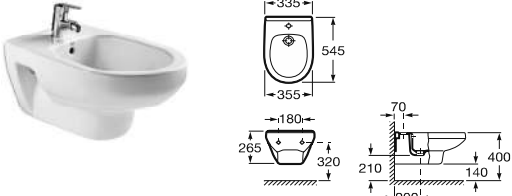





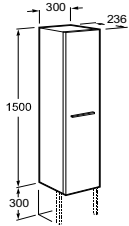

Victoria

	Арт.	Опис	Ціна, білий
	A34H308000	Victoria комплект: чаша підвісного унітаза (525x355 мм) та кришка з сидінням дюрропластова, з антибактеріальною структурою, з функцією повільного опускання	146,28
	A34630300S	Victoria чаша підвісного унітазу (525x355 мм)	106,59
	A801396004	Victoria сидіння з кришкою дюрропластова, пласткове кріплення, антибактеріальне покриття	37,73
	A801392004	Victoria сидіння з кришкою дюрропластова, з функцією повільного опускання, антибактеріальне покриття	93,11
	A801390004	Victoria сидіння з кришкою дюрропластова, антибактеріальне покриття, металеве кріплення	45,66
	A801338N04	Victoria кришка з сидінням дюрропластова, з антибактеріальною структурою, з функцією повільного опускання, легкоз'ємна	43,13
	A35530500S	● Victoria чаша підвісного біде (545x355 мм), кришка не передбачена	151,41
	A89009000V	Комплект: прихована інсталяція Roca Duplo (A890090020), унітаз підвісний Roca Victoria	269,11
		<u>Замовляється окремо:</u>	
		Кнопка до інсталяції (див. розділ "Інсталяційні системи")	
		Кришка з сидінням для унітазу (див. розділ "Victoria")	

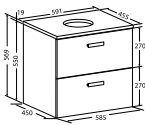

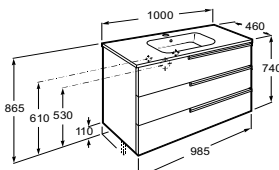
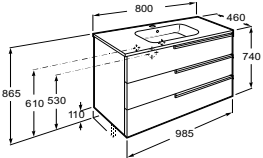
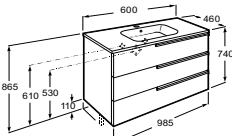

Victoria

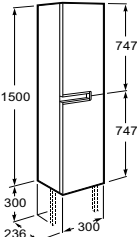
	Арт.	Опис	Ціна
	A855883806	Victoria комплект: раковина біла, з отвором для змішувача, шафка (600x450x565 мм) з двома дверцятами (без ніжок) колір білий глянець	206,23
	A855884806	Victoria комплект: раковина біла, з отвором для змішувача, шафка (600x450x565 мм) з двома шухлядами (без ніжок) колір білий глянець	253,02
	A855850806 A855850422 A855850423	Victoria комплект: подвійна раковина біла, з двома отворами для змішувачів, шафка (1200x450x565 мм) з чотирма шухлядами (без ніжок) колір білий глянець колір береза колір кедр	700,40 663,85 645,15
	A855851806 A855851422 A855851423	Victoria комплект: раковина біла, з отвором для змішувача, шафка (1000x450x565 мм) з двома шухлядами (без ніжок) колір білий глянець колір береза колір кедр	392,50 393,88 387,20
	A855852806 A855852422 A855852423	Victoria комплект: раковина біла, з отвором для змішувача, шафка (800x450x565 мм) з двома шухлядами (без ніжок) колір білий глянець колір береза колір кедр	357,46 360,50 360,50
	A855853806 A855853422 A855853423	Victoria комплект: раковина біла, з отвором для змішувача, шафка (700x450x560 мм) з двома шухлядами (без ніжок) колір білий глянець колір береза колір кедр	336,43 312,43 303,75
	A855854422 A855854423	Victoria комплект: раковина біла, з отвором для змішувача, шафка (600x450x565 мм) з двома шухлядами (без ніжок) колір береза колір кедр	269,39 254,27
	A816413001	<u>Замовляється окремо:</u> комплект ніжок 300 мм заввишки (2 шт)	39,27

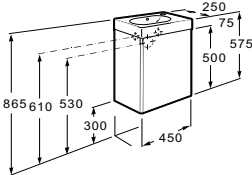

Victoria

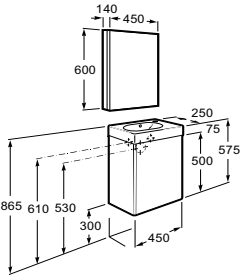
	Арт.	Опис	Ціна
 	<p>A856577806 A856577422 A856577423</p> <p>A816413001</p>	<p>Victoria шафка висока (1500x300x236 мм), права або ліва</p> <p>колір білий глянець колір береза колір кедр</p> <p><u>Замовляється окремо:</u> комплект ніжок 300 мм заввишки (2 шт)</p>	<p>211,37 155,21 155,21</p> <p>39,27</p>
 	<p>A856952806</p>	<p>Victoria Basic шафка під раковину зі столешнею з двома шухлядами (590x455x569 мм)</p> <p>колір білий</p>	<p>291,07</p>
 	<p>A812326406</p> <p>A812327406 A812328406 A812329406 A812330406 A812333406 A812335406</p> <p>A812345406 A812331406</p> <p>A813082000</p>	<p>Victoria дзеркало 600x600x19 мм</p> <p>Victoria дзеркало горизонтальне: розміром 700x600x19 мм розміром 800x600x19 мм розміром 1000x600x19 мм розміром 1200x600x19 мм розміром 800x700x19 мм розміром 1000x700x19 мм</p> <p>Victoria дзеркало вертикальне: розміром 500x700x19 мм розміром 600x700x19 мм</p> <p><u>Замовляється окремо:</u> LED-підсвітка дзеркала, 6 Вт, плафон 250 мм, колір матовий хром</p>	<p>42,06</p> <p>47,57 52,41 62,22 78,34 61,08 71,77</p> <p>47,07 50,08</p> <p>44,39</p>
   	<p>A855836806 A855836153</p> <p>A855837806 A855837153</p> <p>A855839806 A855839153</p> <p>A816555001</p>	<p>Victoria-N комплект: раковина біла, з отвором для змішувача, шафка (1000x460x740 мм) з 3 шухлядами (без ніжок)</p> <p>колір білий глянець колір сірий антрацит</p> <p>Victoria-N комплект: раковина біла, з отвором для змішувача, шафка (800x460x740 мм) з 3 шухлядами (без ніжок)</p> <p>колір білий глянець колір сірий антрацит</p> <p>Victoria-N комплект: раковина біла, з отвором для змішувача, шафка (600x460x740 мм) з 3 шухлядами (без ніжок)</p> <p>колір білий глянець колір сірий антрацит</p> <p><u>Замовляється окремо:</u> Victoria-N комплект ніжок 110 мм заввишки (2 шт.)</p>	<p>565,98 609,94</p> <p>506,37 548,65</p> <p>373,05 408,45</p> <p>37,96</p>
 	<p>A856660806 A856660153</p> <p>A816555001</p>	<p>Victoria-N шафка висока (1500x300x236 мм), 2 дверцяті, права або ліва (без ніжок)</p> <p>колір білий глянець колір сірий антрацит</p> <p><u>Замовляється окремо:</u> Victoria-N комплект ніжок 110 мм заввишки (2 шт)</p>	<p>218,03 244,45</p> <p>37,96</p>

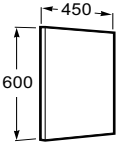



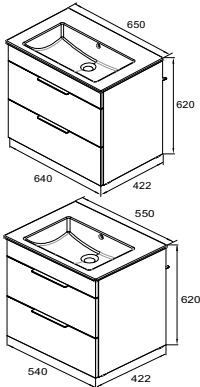

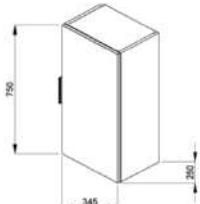

Mini

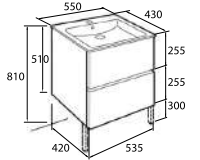
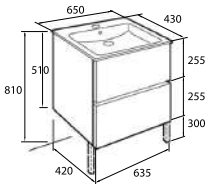
	Арт.	Опис	Ціна
 	A855873154 A855873155 A855873156 A855873806	Mini комплект: раковина біла (450x75x250 мм), з отвором для змішувача праворуч, шафка (450x500x250 мм) з дверцятою з функцією повільного закриття, 1 полицка (без ніжок) колір текстурований венге колір текстурований дуб колір текстурований сірий колір білий глянцевий	200,26 183,61 194,23 183,61
 	A855866154 A855866155 A855866156 A855866806	Mini комплект: раковина біла (450x75x250 мм), з отвором для змішувача праворуч, шафка (450x500x250 мм) з дверцятою з функцією повільного закриття, 1 полицка (без ніжок), дзеркальна шафка (450x600x140 мм) колір текстурований венге колір текстурований дуб колір текстурований сірий колір білий глянцевий	266,95 266,95 266,95 241,54
 	A856698000	Mini дзеркало (450x600x19 мм)	71,23

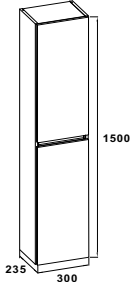

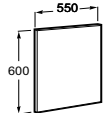
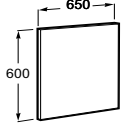

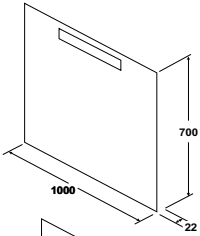
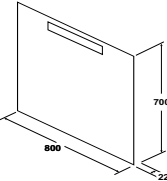
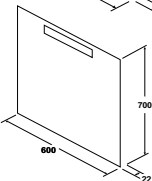
Suit

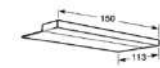
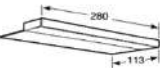
	Арт.	Опис	Ціна
 	A851180806 A85118A806 A816816339	Suit комплект: раковина біла, з отвором для змішувача, шафка (640x620x422мм) з 2 шухлядками з функцією повільного закриття (без ніжок) колір білий глянцевий Suit комплект: раковина біла, з отвором для змішувача, шафка (550x620x422мм) з 2 шухлядками з функцією повільного закриття (без ніжок) колір білий глянцевий <u>Замовляється окремо:</u> комплект ніжок 242 мм заввишки (2 шт)	257,72 242,10 13,61
 	A857049806	Suit шафка підвісна (750x345x250мм) з 1 дверцятами з функцією повільного закриття (без ніжок) колір білий глянцевий	104,95

Cube

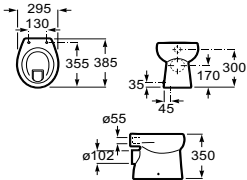
		Арт.	Опис	Ціна
		A85119A806	Cube комплект: раковина біла (550x430 мм), з отвором для змішувача, шафка (550x550x430мм) з 2 шухлядками з функцією повільного закриття (без ніжок) колір білий глянцекий	232,05
		A85119B806	Cube комплект: раковина біла (650x430 мм), з отвором для змішувача, шафка (550x650x430мм) з 2 шухлядками з функцією повільного закриття (без ніжок)	261,34
		A816817339	<u>Замовляється окремо:</u> комплект ніжок 300 мм заввишки (2 шт)	29,31
		A857060806	Cube шафка висока (1500x300x238 мм), з 2 дверцятами, з полицями, що переставляються по висоті колір білий глянцекий	148,16
		A812306406	Дзеркало 550x600 мм	40,40
		A812307406	Дзеркало 650x600 мм	44,97
		A812316000	MitoS дзеркало з горизонтальною LED-підсвіткою: розміром 1000x700x22 мм	119,77
		A812315000	розміром 800x700x22 мм	116,16
		A812313000	розміром 600x700x22 мм	113,24
		A813052001	Delight LED-підсвітка дзеркала 4 Вт, 150 мм	96,51
		A813053001	Delight LED-підсвітка дзеркала 7,2 Вт, 280 мм	114,48

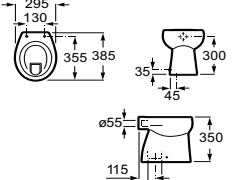
Baby

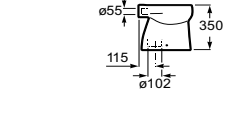
	Арт.	Опис	Ціна, білий
 	A344PB7000	Baby чаша унітазу під прихований бачок, або під зовнішній бачок A890200000, випуск горизонтальний, змив горизонтальний, монтується на підлозі, з комплектом кріплень	75,15
 	A344PB8000	Baby чаша унітазу під прихований бачок, або під зовнішній бачок A890200000, випуск вертикальний, змив горизонтальний, монтується на підлозі, з комплектом кріплень	87,01
 	A801PB6004	Baby сидіння без кришки дюропластове, з антибактеріальною структурою, пластикові кріплення	24,43

Вироби для людей з обмеженими фізичними можливостями

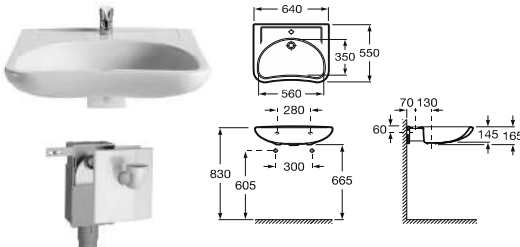
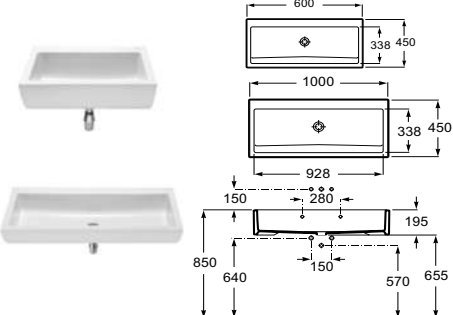
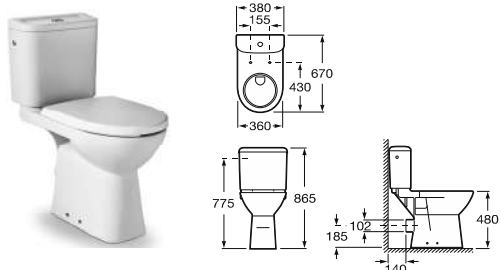
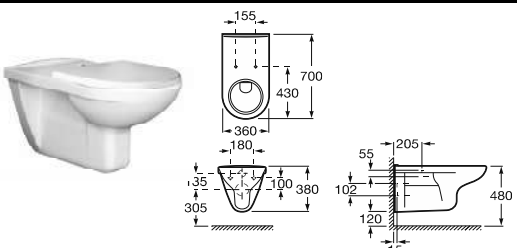
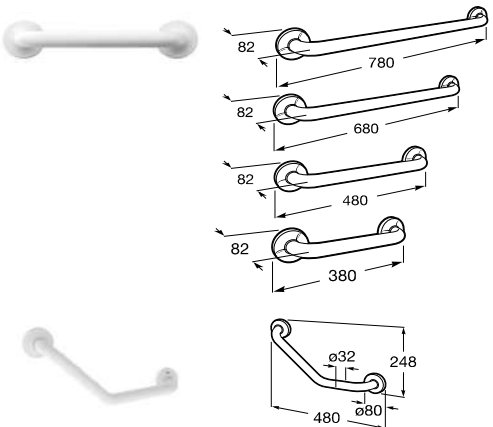
	Арт.	Опис	Ціна
	A327230000	● Access раковина спеціальна медична (640x550 мм), без перелива, з отвором для змішувача, з комплектом кріплень	112,09
	A506403207	спеціальний сифон	77,15
	A368PB9000	Access раковина спеціальна (600x450 мм), без отвору для змішувача, з комплектом кріплень	116,30
	A368PB8000	Access раковина спеціальна (1000x450 мм), без отвору для змішувача, з комплектом кріплень	292,63
	A506403207	спеціальний сифон	77,15
	A342236000	Access чаша комбінованого унітазу, випуск горизонтальний, монтується на підлозі, з комплектом кріплень	169,79
	A342237000	Access чаша комбінованого унітазу, випуск вертикальний, монтується на підлозі, з комплектом кріплень	170,47
	A341230000	Access бачок комбінованого унітазу, 3/6 л, під'єднання води з боку ліворуч	181,87
	A346237000	Access чаша підвісного унітазу довжиною 700 мм	262,10
	A801230004	Access кришка з сидінням дюрпластова спеціальна, з антибактеріальною структурою	84,63
	A816903009	Access Comfort поручень металевий, 700 мм, білий	37,41
	A816902009	Access Comfort поручень металевий, 600 мм, білий	34,64
	A816901009	Access Comfort поручень металевий, 400 мм, білий	31,87
	A816900009	Access Comfort поручень металевий, 300 мм, білий	29,10
	A816905009	Access Comfort поручень металевий, кутовий 135°, розмір 480x248 мм, білий	52,66

Вироби для людей з обмеженими фізичними можливостями

	Арт.	Опис	Ціна
	A816906009	Access Comfort поручень металевий, кутовий 90°, лівий, розмір 430x740 мм, білий	91,43
	A816907009	Access Comfort поручень металевий, кутовий 90°, правий, розмір 430x740 мм, білий	91,43
	A816908009	Access Comfort поручень металевий, що піднімається, довжина 600 мм, білий	103,91
	A816909009	Access Comfort поручень металевий, що піднімається, довжина 800 мм, білий	110,85
	A816910009	Access Comfort поручень металевий, що піднімається, встановлений на металевій стійці, довжина 650 мм, білий	178,72
	A816911009	Access Comfort тримач туалетного паперу пластиковий, кріпиться на поручень, білий	41,10
	A816912009	Access Comfort сидіння металеве в душову, що відкидається, кріпиться на стіну, максимальне навантаження 150 кг, біле	200,91
	A816915009	Access Comfort дзеркало, що нахиляється, безпечне скло, в рамі білого кольору	307,15
	A816929001	Access Comfort поручень металевий, 700 мм, хром	67,91
	A816928001	Access Comfort поручень металевий, 600 мм, хром	63,73
	A816927001	Access Comfort поручень металевий, 400 мм, хром	52,61
	A816926001	Access Comfort поручень металевий, 300 мм, хром	52,66
	A816931001	Access Comfort поручень металевий, кутовий 135°, розмір 480x248 мм, хром	72,04
	A816932001	Access Comfort поручень металевий, що піднімається, довжина 600 мм, хром	191,20
	A816933001	Access Comfort поручень металевий, що піднімається, довжина 800 мм, хром	199,51

Вироби для людей з обмеженими фізичними можливостями

	Арт.	Опис	Ціна
	A816955009	Access Pro поручень металевий, 900 мм, білий	147,02
	A816954009	Access Pro поручень металевий, 700 мм, білий	81,75
	A816953009	Access Pro поручень металевий, 600 мм, білий	80,35
	A816952009	Access Pro поручень металевий, 400 мм, білий	63,73
	A816951009	Access Pro поручень металевий, 300 мм, білий	55,43
	A816956009	Access Pro поручень вертикальний металевий, з тримачем для душа, довжина 980 мм, білий	135,78
	A816957009	Access Pro поручень металевий, кутовий 135°, розмір 480x248 мм, білий	81,75
	A816958009	Access Pro поручень металевий, кутовий 90°, лівий, розмір 430x740 мм, білий	174,59
	A816959009	Access Pro поручень металевий, кутовий 90°, правий, розмір 430x740 мм, білий	174,59
	A816960009	Access Pro поручень металевий, що піднімається, довжина 600 мм, білий	214,76
	A816961009	Access Pro поручень металевий, що піднімається, довжина 800 мм, білий	230,90
	A816962009	Access Pro сидіння металеве в душову, що відкидається, кріпиться на стіну, максимальне навантаження 150 кг, біле	384,04
	A816965009	Access Pro дзеркало, що нахилиється, безпечне скло	288,65

Раковини

	Арт.	Опис	Ціна, білий
	A327896000	● ● ● Kalahari подвійна раковина (1200x510 мм), з двома отворами для змішувачів, з комплектом кріплень	499,50
	A327897000	● ● ● Kalahari раковина (1000x510 мм), з отвором для змішувача, з комплектом кріплень	340,81
<p>A B C D E 800 490 265 78 40 650 450 230 84 20</p>	A327878000	○ ○ Kalahari раковина (800x490 мм), без отвору для змішувача, з комплектом кріплень	279,59
	A32787800H	○ ● Kalahari раковина (800x490 мм), з отвором для змішувача праворуч, з комплектом кріплень	279,59
	A327874000	○ ○ Kalahari раковина (650x450 мм), без отвору для змішувача, з комплектом кріплень	261,22
	A32787400H	○ ● Kalahari раковина (650x450мм), з отвором для змішувача праворуч, з комплектом кріплень	261,22
	A327894000	● ● ● Kalahari раковина (590x500 мм), що вбудовується зверху, з отвором для змішувача	224,49
	A327865000	● ● ● Aloa раковина (560x475 мм), що вбудовується зверху, з отвором для змішувача	92,45
	A327630000	● ● ● Stratum подвійна раковина (1300x500 мм), з двома отворами для змішувачів, з комплектом кріплень	322,44
	A327631000	● ● ● Stratum раковина (1100x500 мм), з отвором для змішувача, з комплектом кріплень	349,71
	A327632000	● ● ● Stratum раковина (900x500 мм), з отвором для змішувача, з комплектом кріплень	258,19
	A327879000	○ ○ Mohave раковина (1100x430 мм), без отвору для змішувача, з комплектом кріплень	302,04
	A32787900H	○ ● Mohave раковина (1100x430 мм), з отвором для змішувача праворуч, з комплектом кріплень	302,04







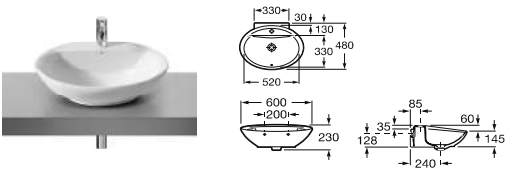
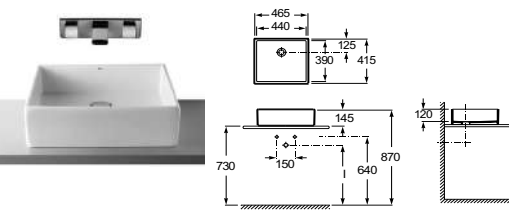
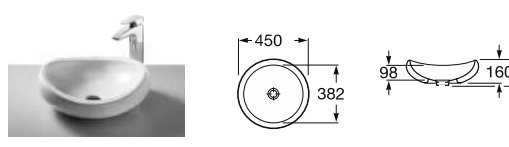
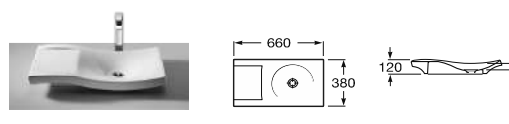
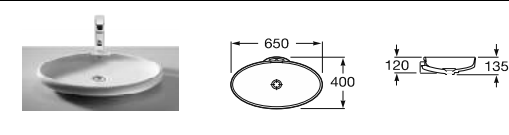
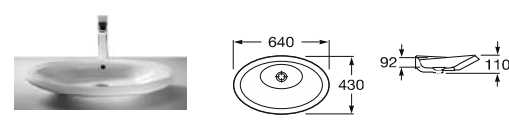
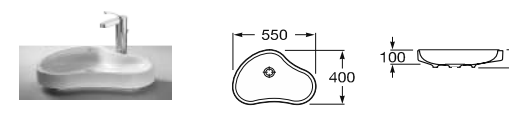
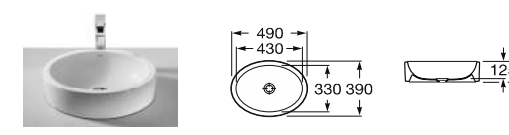



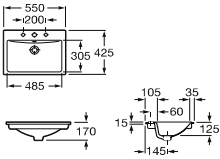

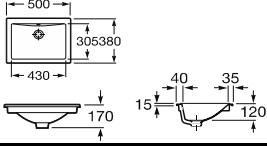

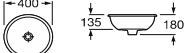

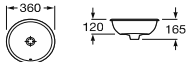

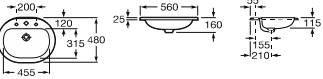

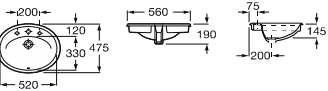
Раковини

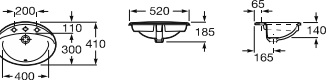
	Арт.	Опис	Ціна, білий
	<p>A327889000</p> <p>A32788900H</p> <p>A840597001</p>	<p>○ ○ Mohave раковина (750x430 мм), без отвору для змішувача, з комплектом кріплень</p> <p>○ ● Mohave раковина (750x430 мм), з отвором для змішувача праворуч, з комплектом кріплень</p> <p><u>Замовляється окремо:</u></p> <p>Тримач рушника 220 мм, хромований, що кріпиться ліворуч, або праворуч</p>	<p>253,06</p> <p>255,10</p> <p>60,29</p>
	<p>A327425000</p> <p>A327424000</p> <p>A327110000</p>	<p>○ ● ○ Cala раковина (650x420 мм), з отвором для змішувача, з комплектом кріплень</p> <p>○ ● ○ Cala раковина (750x420 мм), з отвором для змішувача, з комплектом кріплень</p> <p>○ ● ○ Diverta раковина (750x440 мм), з отвором для змішувача, з комплектом кріплень</p>	<p>184,69</p> <p>196,94</p> <p>279,89</p>
	<p>A327111000</p>	<p>○ ● ○ Diverta раковина (470x440 мм), з отвором для змішувача, з комплектом кріплень</p>	<p>202,02</p>
	<p>A32765G00U</p> <p>A32765H00U</p> <p>A32765S00U</p> <p>A32765U00U</p> <p>A32765R00U</p> <p>A32765L00U</p>	<p>Urban раковина-чаша (400x400 мм), декорована ззовні, без отвору для змішувача, встановлюється на столешню</p> <p>декор Berlin</p> <p>декор Shanghai</p> <p>декор Barcelona</p> <p>декор New York</p> <p>декор Rio</p> <p>декор London</p>	<p>310,20</p> <p>316,11</p> <p>310,20</p> <p>310,20</p> <p>308,16</p> <p>308,16</p>
	<p>A327876000</p>	<p>Bol раковина-чаша кругла (D420 мм), без отвору для змішувача, встановлюється на столешню</p>	<p>203,67</p>
	<p>A32722D000</p>	<p>Terra раковина-чаша кругла (D 390 мм, Н 150 мм), без отвору для змішувача, встановлюється на столешню</p>	<p>180,61</p>
	<p>A32722T000</p>	<p>● Terra II раковина-чаша кругла (D 390 мм, Н 150 мм), з отвором для змішувача, встановлюється на столешню</p>	<p>185,30</p>

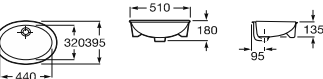
Раковини

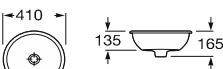
	Арт.	Опис	Ціна, білий
	A327877000	<ul style="list-style-type: none"> Fontana раковина-чаша овальна (600x480 мм), з отвором для змішувача, встановлюється на столешню або кріпиться до стіни 	183,26
	A327720000	Sofia раковина (465x415 мм), без отвору для змішувача, встановлюється на столешню	224,02
	A327225000	Urbi 1 раковина-чаша кругла (D450 мм), без отвору для змішувача, встановлюється на столешню	209,90
	A327226000	Urbi 2 раковина-чаша (660x380 мм), без отвору для змішувача, встановлюється на столешню	277,50
	A327229000	Urbi 5 раковина-чаша овальна (650x400 мм), без отвору для змішувача, встановлюється на столешню	321,16
	A32722B000	Urbi 6 раковина-чаша овальна (640x430мм), без отвору для змішувача, встановлюється на столешню	297,37
	A32722A000	Urbi 8 раковина-чаша (550x400 мм), без отвору для змішувача, встановлюється на столешню	275,57
	A32722E000	Fuego раковина-чаша овальна (490x390 мм), без отвору для змішувача, встановлюється на столешню	188,77

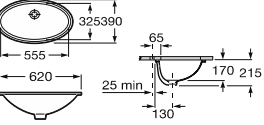
Раковини

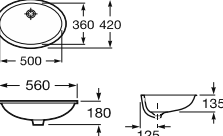
	Арт.	Опис	Ціна, білий
 	A327116000	○●○ Diverta раковина, що вбудується зверху (550x425 мм), з отвором для змішувача	193,11
 	A327114000	Diverta раковина, що вбудується як зверху, так і знизу (500x380 мм), без отвору для змішувача, з комплектом кріплень	170,81
 	A327872000	Foro раковина кругла, що вбудується зверху (D400 мм), без отвору для змішувача	114,28
 	A327880000	Foro раковина кругла, що вбудується зверху (D360 мм), без отвору для змішувача	114,28
 	A327898000	● Coral раковина, що вбудується зверху (560x480 мм), з отвором для змішувача	165,10
 	A327863000	○●○ Java раковина (560x475 мм), що вбудується зверху, з отвором для змішувача	112,45
 	A327866000	○●○ Rodeo раковина, що вбудується зверху (520x410 мм), з отвором для змішувача	78,98
 	A322307000	Neo Selene раковина, що вбудується як зверху, так і знизу (510x395 мм), без отвору для змішувача, з комплектом кріплень	126,94
 	A327884000	Foro раковина кругла, що вбудується знизу (D410 мм), без отвору для змішувача, з комплектом кріплень	114,28
 	A327899000	Grand Berna раковина, що вбудується знизу (620x390 мм), без отвору для змішувача, з комплектом кріплень	136,94
 	A327871001	Berna раковина, що вбудується знизу (560x420 мм), без отвору для змішувача, з комплектом кріплень	113,04

Уринали

	Арт.	Опис	Ціна, білий
	A35362E000	Hall уринал (490x300x280 мм), підведення та випуск з тилу, без змивного клапана	367,40
	AV0020700R	<u>Замовляється окремо:</u> Сифон для уриналу	36,63
	A35364L000	Nexo уринал (490x310x280 мм), без кришки, підведення води з тилу, випуск нижній, в комплекті з патрубком підводу та монтажним комплектом, без сифону	120,07
	A35364K000	Nexo уринал (490x310x280 мм), з кришкою з функцією повільного опускання, підведення води з тилу, випуск нижній, в комплекті з патрубком підводу та монтажним комплектом, без сифону	167,06
	AV0020700R	<u>Замовляється окремо:</u> Сифон для уриналу	36,63
	A353145000	Mini уринал (420x300x250 мм), підведення зверху, випуск знизу, без комплекта кріплень, без змивного клапана, без сифона	51,63
	A35945O000	Chic уринал (325x330 мм), підведення води з тилу, випуск горизонтальний, з комплектом кріплень, з кришкою сифона, з впускним патрубком 1/2", з ущільнювачем підводу води, без сифону	78,66
	A506402110	<u>Замовляється окремо:</u> Сифон для уриналу	25,35
	A35945N000	Chic уринал (325x330 мм), підведення води зверху, випуск горизонтальний, з комплектом кріплень, з кришкою сифона, з ущільнювачем підводу води, без сифону	89,36
	A506402110	<u>Замовляється окремо:</u> Сифон для уриналу	25,35
	A35948O00R	Chic уринал (325x330 мм), з радарним сенсором (блок живлення 230/24В замовляється окремо)	668,22
	A80000201R	<u>Замовляється окремо:</u> блок живлення 230/24В, для під'єднання 5-ти уриналів	73,59
	A80000301R	блок живлення 230/24В, для під'єднання 9-ти уриналів	100,99
	A35945E000	Euret уринал (797x425x365 мм), з інфрачервоним сенсором, підведення та випуск з тилу, з комплектом кріплень, з сифоном та клапаном, з живленням від батарейок (4x1,5V)	551,67
	A35945M000	Euret уринал (797x425x365 мм), з інфрачервоним сенсором, підведення та випуск з тилу, з комплектом кріплень, з сифоном та клапаном, з живленням від мережі 230V	578,87

Уринали

	Арт.	Опис	Ціна
	A387090000	Wing керамічна розділова перегородка (730x400x100 мм)	167,14
	A5A9024C00	Sprint механічна змивна кнопка-клапан для уриналу, прихованного монтажу, (панель D118 мм, кнопка D41 мм)	125,30
	A5A9224C00	Sprint механічна змивна кнопка-клапан для уриналу, зовнішнього монтажу, з підводом з тилу, (кнопка D44 мм)	86,66
	A5A9502C00	Sentronic електронний змивний пристрій прихованного монтажу, з живленням від батарейок (4x1,5V), з фронтальною панеллю (120x120 мм) кольору хром	291,26
	A5A9602C00	Sentronic електронний змивний пристрій прихованного монтажу, з живленням від мережі 230V, з фронтальною панеллю (120x120 мм) кольору хром	336,83

Інсталяційні системи

	Арт.	Опис	Ціна
	A890090020	Duplo інсталяційна система прихованного монтажу на сталевій рамі для чаші підвісного унітазу: <ul style="list-style-type: none"> - кріпиться до підлоги і тильної стіни - розміри 1120-1320x500x140 мм - міжосьова відстань кріплення унітазу 180мм - бачок з можливістю змиву 3/6 л, або старт/стоп - в комплекті з D90/110 мм, 90° випускне коліно - кнопка замовляється окремо 	173,45
	A890071000	Інсталяційна система прихованного монтажу на сталевій рамі для чаші підвісного біде: <ul style="list-style-type: none"> - кріпиться до підлоги і у тильну стіну - розміри (ВxШxГ) 1180-1400x480x160-240 мм - міжосьова відстань кріплення біде 180 та 230 мм 	110,88
	A890074100	Інсталяційна система прихованного монтажу для уриналів на сталевій рамі з підводом води з тилу. Кнопка до інсталяції замовляється окремо.	127,43
	A890090800	Duplo інсталяційна система прихованного монтажу на сталевій рамі з додатковою подачею води для чаші підвісного унітазу Smart Toilet. Кнопка до інсталяції замовляється окремо.	320,94
	A890090700	Duplo інсталяційна система прихованного монтажу на сталевій рамі вільностояча для чаші підвісного унітазу. Кнопка до інсталяції замовляється окремо.	284,20
	A890080020	Duplo Compacto інсталяційна система прихованного монтажу на сталевій рамі компактна (товщина бачка 8 см) для чаші підвісного унітазу	248,48



Інсталяційні системи

	Арт.	Опис	Ціна, білий
	A890121010	Duplo WC L інсталяційна система прихованного монтажу на сталевій рамі для чаші підвісного унітазу з бачком з подвійною системою зливу. Кнопка змиву може бути встановлена на передній частині панелі або зверху (патрубок діаметром 90/110 мм)	221,52
	A89007300U	Сталева рама прихованного монтажу для кріплення поручня для людей з обмеженими фізичними можливостями	79,29
	A890074000	Інсталяційна система прихованного монтажу для уриналів на сталевій рамі з підводом води зверху. Кнопка до інсталяції замовляється окремо.	100,93
	A89007300N	Інсталяційна система прихованного монтажу на сталевій рамі для медичної раковини A327230000. Кнопка до інсталяції замовляється окремо.	92,69
	A890073000	Інсталяційна система прихованного монтажу на сталевій рамі для раковини. Кнопка до інсталяції замовляється окремо.	80,02

Інсталяційні системи

	Арт.	Опис	Ціна
	A890090200	Duplo бачок прихованного монтажу без сталеві рами для чаші напольного унітазу	115,13
	A890200000	Universal бачок змивний, пластиковий, зі зливним механізмом 3/6 л, для зовнішнього розташування, для напольних унітазів	48,35
	A890063000	Шумоізоляційна прокладка для інсталяційних систем (296x350 мм)	11,29
	A890102008	EP1 кнопка електронна для інсталяційних систем, з автоматичним або безконтактним зливом, з кольоровою підсвіткою (250x160 мм):	662,52
	A890098000 A890098001 A890098002 A890098005	PL4 Dual кнопка механічна для інсталяційних систем, 3/6 л, (250x160 мм): біла хром матовий хром комбінована (панель і кнопка 6 л - біла, кнопка 3 л - матовий хром)	25,69 32,93 44,13 29,83
	A890097104	PL3 кнопка механічна Антивандал (250x160 мм), з корпусом зі сталі, що не ржавіє, для інсталяційних систем	100,60
	A890097400	PL3-E Dual кнопка механічна Антивандал (250x160 мм), додатково з інфрачервоним сенсором, з корпусом зі сталі, що не ржавіє, для інсталяційних систем	462,11
	A890097004	PL3 Dual кнопка механічна Антивандал (250x160 мм), 3/6 л, з корпусом зі сталі, що не ржавіє, для інсталяційних систем	157,46
	A890096100	PL2 Single кнопка механічна для інсталяційних систем, старт/стоп, (250x160 мм), біла	26,02
	A890096000 A890096001 A890096002 A890096005	PL2 Dual кнопка механічна для інсталяційних систем, 3/6 л, (250x160 мм): біла хром матовий хром комбінована (панель - біла, кнопки - матовий хром)	26,02 36,26 38,95 53,30

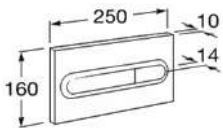
Інсталяційні системи

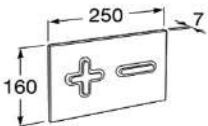
		Арт.	Опис	Ціна
 			PL1 Dual кнопка механічна для інсталяційних систем, 3/6 л, (250x160 мм):	
		A890095000	біла	36,03
		A890095001	хром	39,10
		A890095002	матовий хром	39,73
		A890095005	комбінована (панель - біла, кнопки - матовий хром)	36,47
 			PL6 Dual кнопка механічна для інсталяційних систем, 3/6 л, (250x160 мм):	
		A890085000	біла	43,10
		A890085001	хром	28,07
		A890085002	матовий хром	30,07
		A890085005	комбінована (панель - хром, кнопки - матовий хром)	46,77

Ванни сталеві

	Арт.	Опис	Ціна, білий																								
	A220070001	Swing ванна сталева (1800x800 мм), ємністю 240 л, товщиною сталі 2,4 мм, з двома хромованими ручками, з покриттям проти ковзання, без ніжок	300,42																								
	A220170001	Swing ванна сталева (1700x750 мм), ємністю 215 л, товщиною сталі 2,4 мм, з двома хромованими ручками, з покриттям проти ковзання, без ніжок	278,57																								
<table border="1"> <thead> <tr> <th>A</th> <th>B</th> <th>C</th> <th>D</th> </tr> </thead> <tbody> <tr> <td>1700</td> <td>750</td> <td>1517</td> <td>620</td> </tr> <tr> <td>1600</td> <td>750</td> <td>1417</td> <td>620</td> </tr> <tr> <td>1500</td> <td>750</td> <td>1317</td> <td>620</td> </tr> </tbody> </table>	A	B	C	D	1700	750	1517	620	1600	750	1417	620	1500	750	1317	620	A220270001 Princess ванна сталева товщиною 2,4 мм, з двома хромованими ручками, з покриттям проти ковзання, без ніжок A220370001 розмір 1600x750 мм, ємність 205 л A220470001 розмір 1500x750 мм, ємність 190 л	256,72 243,19 233,05									
A	B	C	D																								
1700	750	1517	620																								
1600	750	1417	620																								
1500	750	1317	620																								
<table border="1"> <thead> <tr> <th>A</th> <th>B</th> <th>C</th> <th>D</th> <th>E</th> </tr> </thead> <tbody> <tr> <td>1700</td> <td>1525</td> <td>400</td> <td>300</td> <td>310</td> </tr> <tr> <td>1600</td> <td>1425</td> <td>400</td> <td>300</td> <td>310</td> </tr> </tbody> </table>	A	B	C	D	E	1700	1525	400	300	310	1600	1425	400	300	310	A235860000 Contesa ванна сталева (1700x700 мм), ємністю 185 л, товщиною 2,4 мм, без покриття проти ковзання, без ніжок A237760000 Contesa ванна сталева (1700x700 мм), ємністю 185 л, товщиною 3,5 мм, без покриття проти ковзання, без ніжок A235960000 Contesa ванна сталева (1600x700 мм), ємністю 170 л, товщиною 2,4 мм, без покриття проти ковзання, без ніжок A237360000 Contesa ванна сталева (1600x700 мм), ємністю 170 л, товщиною 3,5 мм, без покриття проти ковзання, без ніжок	152,70 371,39 149,12 354,84										
A	B	C	D	E																							
1700	1525	400	300	310																							
1600	1425	400	300	310																							
<table border="1"> <thead> <tr> <th>A</th> <th>B</th> <th>C</th> <th>D</th> <th>E</th> </tr> </thead> <tbody> <tr> <td>1500</td> <td>1325</td> <td>400</td> <td>300</td> <td>310</td> </tr> <tr> <td>1400</td> <td>1225</td> <td>400</td> <td>300</td> <td>310</td> </tr> <tr> <td>1200</td> <td>1045</td> <td>415</td> <td>345</td> <td>290</td> </tr> <tr> <td>1000</td> <td>875</td> <td>1372</td> <td>300</td> <td>275</td> </tr> </tbody> </table>	A	B	C	D	E	1500	1325	400	300	310	1400	1225	400	300	310	1200	1045	415	345	290	1000	875	1372	300	275	Contesa ванна сталева товщиною 2,4 мм, без покриття проти ковзання, без ніжок A236060000 розмір 1500x700 мм, ємність 155 л A236160000 розмір 1400x700 мм, ємність 150 л A212107001 розмір 1000x700 мм, ємність 90 л	142,58 125,39 122,29
A	B	C	D	E																							
1500	1325	400	300	310																							
1400	1225	400	300	310																							
1200	1045	415	345	290																							
1000	875	1372	300	275																							
	A213100001	Contesa-Banaseo ванна сталева з сидінням (1000x700 мм), ємністю 73 л, товщиною 2,4 мм, без покриття проти ковзання, без ніжок	115,83																								
		<u>Додатково:</u>																									
	A291030000	комплект ніжок до ванни Swing	35,50																								
	A291021000	комплект ніжок для сталевих ванн, окрім Swing 1800 мм та Contesa 1000 мм	20,57																								
	A150413130	комплект ніжок для сталеві ванни Contesa-Banaseo 1000 мм	62,30																								
	A291053000	підголовник для ванн Swing та Princess	86,85																								
	A291051000	підголовник поліуритановий																									

Ванни чавунні

		Арт.	Опис	Ціна, білий
		A233650000	New Cast ванна чавунна, овальна (1700x850 мм), з покриттям проти ковзання, ємністю 222 л, сіра ззовні	2071,96
		A233650002	чорна ззовні	2275,88
		A233650003	колір бордо ззовні	2275,88
		A233650004	темно-синя ззовні	2275,88
		A233650007	біла ззовні	2275,88
		A233650008	кольору мідь ззовні	2275,88
		<u>Замовляється окремо:</u>		
		A291070000	Woodline дерев'яна платформа, кольору вишня	1745,73
		A291093000	Futura комплект ніжок 4 шт., оздоблення під дерево + тримач рушника по колу	333,90
		A291069001	Savanah комплект ніжок 4 шт. у формі левиних лап, хром	830,24
	A291041001	Classic комплект ніжок 4 шт., чавунні з хромованим оздобленням	542,28	
	A291094000	Eagle's комплект ніжок 4 шт. у формі орлиних кігтів, хром	581,61	
	A506403400	злив/перелив із сифоном	270,11	
<p>Woodline</p>				
<p>Savanah</p>	<p>Classic</p>	<p>Eagle's</p>	<p>Futura</p>	
			Haiti ванна чавунна, прямокутна, з покриттям проти ковзання, з двома хромованими ручками, без ніжок:	
		A232770001	розмір 1700x800 мм, ємність 190 л	792,00
		A233070001	розмір 1600x800 мм, ємність 177 л	719,18
		A233250001	розмір 1500x800 мм, ємність 170 л	666,38
		A233170001	розмір 1400x800 мм, ємність 145 л	615,40
		<u>Замовляється окремо:</u>		
		A291051000	поліуритановий підголівник	86,85



Ванни чавунні

		Арт.	Опис	Ціна, білий																																																															
	<table border="1"> <thead> <tr> <th>A</th> <th>B</th> <th>C</th> <th>D</th> </tr> </thead> <tbody> <tr> <td>1700</td> <td>750</td> <td>1513</td> <td>630</td> </tr> <tr> <td>1600</td> <td>750</td> <td>1413</td> <td>630</td> </tr> <tr> <td>1500</td> <td>750</td> <td>1313</td> <td>630</td> </tr> <tr> <td>1700</td> <td>700</td> <td>1513</td> <td>580</td> </tr> <tr> <td>1600</td> <td>700</td> <td>1413</td> <td>580</td> </tr> </tbody> </table>	A	B	C	D	1700	750	1513	630	1600	750	1413	630	1500	750	1313	630	1700	700	1513	580	1600	700	1413	580	A23097000R	Malibu ванна чавунна, прямокутна, з покриттям проти ковзання, з двома ручками, без ніжок:	717,36																																							
		A	B	C	D																																																														
		1700	750	1513	630																																																														
		1600	750	1413	630																																																														
1500	750	1313	630																																																																
1700	700	1513	580																																																																
1600	700	1413	580																																																																
A23107000R	розмір 1700x750 мм, ємність 185 л	664,56																																																																	
A23157000R	розмір 1600x750 мм, ємність 171 л	633,60																																																																	
A291053000	<u>Замовляється окремо:</u> поліуритановий підголівник	86,85																																																																	
	<table border="1"> <thead> <tr> <th>A</th> <th>B</th> <th>C</th> <th>D</th> <th>E</th> <th>F</th> <th>G</th> <th>H</th> <th>K</th> </tr> </thead> <tbody> <tr> <td>1700</td> <td>570</td> <td>1530</td> <td>420</td> <td>400</td> <td>350</td> <td>285</td> <td>100</td> <td>70</td> </tr> <tr> <td>1600</td> <td>570</td> <td>1430</td> <td>420</td> <td>400</td> <td>350</td> <td>285</td> <td>100</td> <td>70</td> </tr> <tr> <td>1500</td> <td>570</td> <td>1330</td> <td>420</td> <td>400</td> <td>350</td> <td>285</td> <td>100</td> <td>70</td> </tr> <tr> <td>1400</td> <td>560</td> <td>1230</td> <td>420</td> <td>400</td> <td>350</td> <td>285</td> <td>100</td> <td>70</td> </tr> <tr> <td>1200</td> <td>550</td> <td>1050</td> <td>390</td> <td>370</td> <td>330</td> <td>260</td> <td>75</td> <td>60</td> </tr> <tr> <td>1000</td> <td>550</td> <td>850</td> <td>390</td> <td>370</td> <td>330</td> <td>260</td> <td>75</td> <td>60</td> </tr> </tbody> </table>	A	B	C	D	E	F	G	H	K	1700	570	1530	420	400	350	285	100	70	1600	570	1430	420	400	350	285	100	70	1500	570	1330	420	400	350	285	100	70	1400	560	1230	420	400	350	285	100	70	1200	550	1050	390	370	330	260	75	60	1000	550	850	390	370	330	260	75	60	A21291100R	Continental ванна чавунна, прямокутна, біла, з покриттям проти ковзання, без ніжок:	507,98
		A	B	C	D	E	F	G	H	K																																																									
		1700	570	1530	420	400	350	285	100	70																																																									
		1600	570	1430	420	400	350	285	100	70																																																									
		1500	570	1330	420	400	350	285	100	70																																																									
1400	560	1230	420	400	350	285	100	70																																																											
1200	550	1050	390	370	330	260	75	60																																																											
1000	550	850	390	370	330	260	75	60																																																											
A21291200R	розмір 1700x700 мм, ємність 182 л	522,92																																																																	
A21291300R	розмір 1600x700 мм, ємність 170 л	519,17																																																																	
A212914001	розмір 1500x700 мм, ємність 161 л	498,87																																																																	
A212914001	розмір 1400x700 мм, ємність 144 л																																																																		
		A213100001	Continental Banaseo ванна чавунна, прямокутна, з сидінням (1000x700 мм), ємністю 88 л, без покриття проти ковзання, без ніжок	115,83																																																															
		A150413130	<u>Замовляється окремо:</u> ніжки до ванни Banaseo	62,30																																																															
		A150412330	<u>Додатково:</u> комплект ніжок для чавунних ванн	31,02																																																															

Ванни зі штучного каменю

	Арт.	Опис	Ціна, білий
	<p>A248466000</p>	<p>Raina ванна із штучного каменю STONEX, овальна, вільностояча (1590x790мм), біла, об'єм 318 л, вага 112 кг, інтегрований злив-перелив, в комплекті із сифоном з функцією click-clack</p>	<p>1 449,00</p>
	<p>A248470000</p>	<p>Ariane ванна із штучного каменю STONEX, овальна, вільностояча (1650x750мм), біла, об'єм 240 л, вага 106 кг, інтегрований злив-перелив, в комплекті із сифоном з функцією click-clack</p>	<p>1 449,00</p>

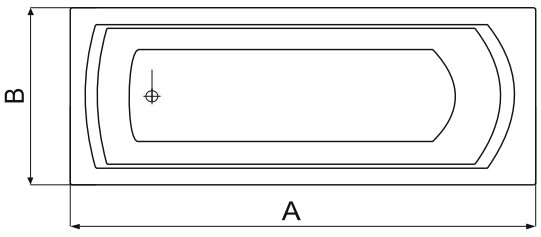
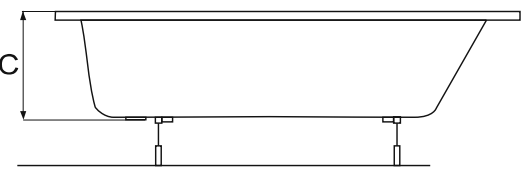
Ванни акрилові, прямокутні

	Арт.	Опис	Ціна, білий
 	A24T002000	Linea ванна акрилова, прямокутна 1400x700, об'єм 160 л, біла, в комплекті з ніжками, що регулюються (панель та злив/перелив замовляються окремо)	286,42
		Ванна акрилова, прямокутна, біла, з масажною системою, об'єм 160 л, на рамі, в комплекті з ніжками, що регулюються та зливом/переливом (панель замовляється окремо):	
	A24T004000	Linea 1400x700мм, система Smart Air Plus	1 990,63
	A24T005000	Linea 1400x700мм, система Smart Water Plus	2 085,42
	A24T006000	Linea 1400x700мм, система Smart WaterAir Plus	2 748,95
	A24T007000	Linea 1400x700мм, система Effects Gold	3 380,34
	A24T008000	Linea 1400x700мм, система Effects Gold Option	4 111,22
	A24T009000	Linea 1400x700мм, система Effects Titanium	5 481,62
		<u>Замовляється окремо:</u>	
	A25T002000	Панель Linea 1400мм фронтальна акрилова біла	190,07
A25T003000	Панель Linea 700мм бічна	113,70	
A25T004000	L-панель Linea 1400x700мм ліва акрилова біла	264,70	
A25T005000	L-панель Linea 1400x700мм права акрилова біла	264,70	
	A24T010000	Linea ванна акрилова, прямокутна (1500x700 мм), об'єм 165 л, біла, в комплекті з ніжками, що регулюються (панель та злив/перелив замовляються окремо)	312,08
		Ванна прямокутна, акрилова, біла, з масажною системою, об'єм 165 л, на рамі, в комплекті з ніжками, що регулюються та зливом/переливом (панель замовляється окремо):	
	A24T012000	Linea 1500x700мм, система Smart Air Plus	1 990,63
	A24T013000	Linea 1500x700мм, система Smart Water Plus	2 085,42
	A24T014000	Linea 1500x700мм, система Smart WaterAir Plus	2 748,95
	A24T015000	Linea 1500x700мм, система Effects Gold	3 380,34
	A24T016000	Linea 1500x700мм, система Effects Gold Option	4 111,22
	A24T017000	Linea 1500x700мм, система Effects Titanium	5 481,62
		<u>Замовляється окремо:</u>	
	A25T006000	Панель Linea 1500мм фронтальна акрилова біла	172,32
A25T003000	Панель Linea 700мм бічна акрилова біла	113,70	
A25T007000	L-панель Linea 1500x700мм ліва акрилова біла	277,12	
A25T008000	L-панель Linea 1500x700мм права акрилова біла	277,12	
	A24T018000	Linea ванна акрилова, прямокутна (1600x700 мм), об'єм 175 л, біла, в комплекті з ніжками, що регулюються (панель та злив/перелив замовляються окремо)	338,60
		Ванна прямокутна, акрилова, біла, з масажною системою, об'єм 175 л, на рамі, в комплекті з ніжками, що регулюються та зливом/переливом (панель замовляється окремо):	
	A24T020000	Linea 1600x700мм, система Smart Air Plus	2 038,01
	A24T021000	Linea 1600x700мм, система Smart Water Plus	2 132,80
	A24T022000	Linea 1600x700мм, система Smart WaterAir Plus	2 796,36
	A24T023000	Linea 1600x700мм, система Effects Gold	3 426,02
	A24T024000	Linea 1600x700мм, система Effects Gold Option	4 156,91
	A24T025000	Linea 1600x700мм, система Effects Titanium	5 527,31
		<u>Замовляється окремо:</u>	
	A25T009000	Панель Linea 1600мм фронтальна акрилова біла	176,75
A25T003000	Панель Linea 700мм бічна	113,70	
A25T010000	L-панель Linea 1600x700мм ліва акрилова біла	275,35	
A25T011000	L-панель Linea 1600x700мм права акрилова біла	275,35	



Панель лівої версії

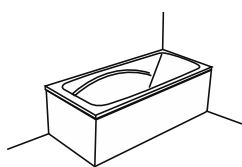

Панель правої версії

Ванни акрилові, прямокутні

		Арт.	Опис	Ціна, білий
		A24T026000	Linea XL ванна акрилова, прямокутна (1600x750 мм), об'єм 215 л, біла, в комплекті з ніжками, що регулюються (панель та злив/перелив замовляються окремо)	406,12
		A24T028000	Ванна прямокутна, акрилова, біла, об'єм 215 л, з масажною системою, на рамі, в комплекті з ніжками, що регулюються та зливом/переливом (панель замовляється окремо):	
		A24T029000	Linea XL 1600x750мм, система Smart Air Plus	2 066,46
		A24T030000	Linea XL 1600x750мм, система Smart Water Plus	2 161,25
		A24T030000	Linea XL 1600x750мм, система Smart WaterAirPlus	2 824,79
		A24T031000	Linea XL 1600x750мм, система Effects Gold	3 453,41
		A24T032000	Linea XL 1600x750мм, система Effects Gold Option	4 184,30
		A24T033000	Linea XL 1600x750мм, система Effects Titanium	5 554,72
		<u>Замовляється окремо:</u>		
		A25T012000	Панель Linea XL 1600мм фронтальна акрилова біла	190,97
		A25T013000	Панель Linea XL 750мм бічна акрилова біла	119,90
		A24T034000	Linea ванна акрилова, прямокутна (1700x700 мм), об'єм 175 л, біла, в комплекті з ніжками, що регулюються (панель та злив/перелив замовляються окремо)	365,09
		A24T036000	Ванна прямокутна, акрилова, біла, об'єм 175 л, на рамі, з масажною системою, в комплекті з ніжками, що регулюються та зливом/переливом (панель замовляється окремо):	
		A24T037000	Linea 1700x700мм, система Smart Air Plus	2 038,01
		A24T038000	Linea 1700x700мм, система Smart Water Plus	2 132,80
		A24T038000	Linea 1700x700мм, система Smart WaterAir Plus	2 796,36
		A24T039000	Linea 1700x700мм, система Effects Gold	3 426,02
		A24T040000	Linea 1700x700мм, система Effects Gold Option	4 156,91
		A24T041000	Linea 1700x700мм, система Effects Titanium	5 527,31
		<u>Замовляється окремо:</u>		
		A25T014000	Панель Linea 1700мм фронтальна акрилова біла	182,97
		A25T003000	Панель Linea 700мм бічна	113,70
		A25T015000	L-панель Linea 1700x700мм ліва акрилова біла	258,47
		A25T016000	L-панель Linea 1700x700мм права акрилова біла	258,47
		A24T042000	Linea ванна акрилова, прямокутна (1700x750 мм), об'єм 185 л, біла, в комплекті з ніжками, що регулюються (панель та злив/перелив замовляються окремо)	394,16
		A24T044000	Ванна прямокутна, акрилова, біла, об'єм 185 л, на рамі, з масажною системою, в комплекті з ніжками, що регулюються та зливом/переливом (панель замовляється окремо):	
		A24T044000	Linea 1700x750мм, система Smart Air Plus	2 085,42
		A24T045000	Linea 1700x750мм, система Smart Water Plus	2 180,20
		A24T046000	Linea 1700x750мм, система Smart WaterAir Plus	2 843,74
		A24T047000	Linea 1700x750мм, система Effects Gold	3 471,70
		A24T048000	Linea 1700x750мм, система Effects Gold Option	4 202,59
		A24T049000	Linea 1700x750мм, система Effects Titanium	5 572,99
		<u>Замовляється окремо:</u>		
		A25T014000	Панель Linea 1700мм фронтальна акрилова біла	182,97
		A25T017000	Панель Linea 750мм бічна акрилова біла	119,90
		A25T018000	L-панель Linea 1700x750мм ліва акрилова біла	283,35
		A25T019000	L-панель Linea 1700x750мм права акрилова біла	283,35

Артикул	Розміри	A	B	C	Об'єм, л
A24T002000	1400 x 700	1400	700	430	160
A24T010000	1500 x 700	1500	700	430	165
A24T018000	1600 x 700	1600	700	430	175
A24T026000	1600 x 750 XL	1600	750	505	215
A24T034000	1700 x 700	1700	700	430	175
A24T042000	1700 x 750	1700	750	430	185
A24T050000	1700 x 750 XL	1700	750	505	230
A24T058000	1800 x 800	1800	800	420	203

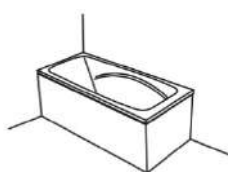

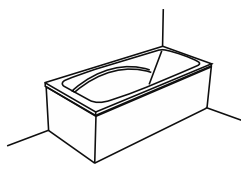

Панель лівої версії

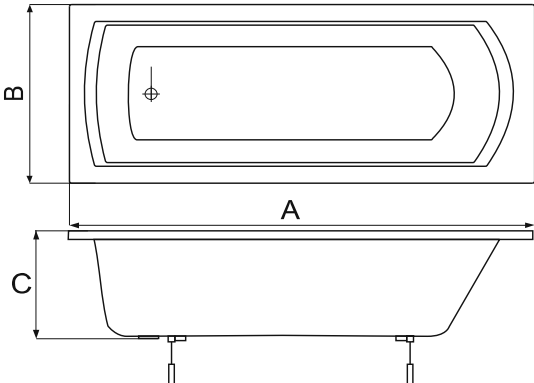
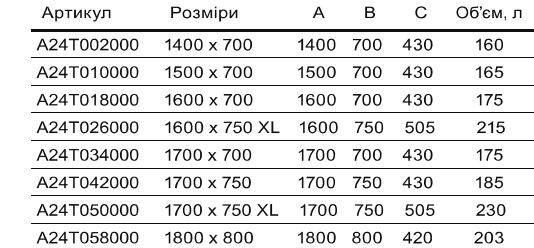

Панель правої версії

Ванни акрилові, прямокутні

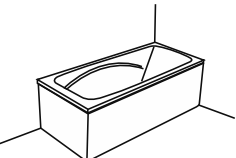
Арт.	Опис	Ціна, білий
	A24T050000 Linea XL ванна акрилова, прямокутна (1700x750 мм), об'єм 230 л, біла, в комплекті з ніжками, що регулюються (панель та злив/перелив замовляються окремо)	425,81
	A24T052000 Linea XL 1700x750мм, система Smart Air Plus	2 123,32
	A24T053000 Linea XL 1700x750мм, система Smart Water Plus	2 218,13
	A24T054000 Linea XL 1700x750мм, система Smart WaterAirPlus	2 881,67
	A24T055000 Linea XL 1700x750мм, система Effects Gold	3 508,24
	A24T056000 Linea XL 1700x750мм, система Effects Gold Option	4 239,12
	A24T057000 Linea XL 1700x750мм, система Effects Titanium	5 609,52
	A25T020000 Замовляється окремо: Панель Linea XL 1700мм фронтальна акрилова біла	182,97
A25T013000 Панель Linea XL 750мм бічна	119,90	
A24T058000	Linea ванна акрилова, прямокутна (1800x800 мм), об'єм 203 л, біла, в комплекті з ніжками, що регулюються (панель та злив/перелив замовляються окремо)	412,12
	A24T060000 Linea 1800x800, система Smart Air Plus	2 123,32
	A24T061000 Linea 1800x800, система Smart Water Plus	2 218,13
	A24T062000 Linea 1800x800, система Smart WaterAir Plus	2 881,67
	A24T063000 Linea 1800x800, система Effects Gold	3 508,24
	A24T064000 Linea 1800x800, система Effects Gold Option	4 239,12
	A24T065000 Linea 1800x800, система Effects Titanium	5 609,52
	A25T021000 Замовляється окремо: Панель Linea 1800мм фронтальна акрилова біла	186,52
	A25T022000 Панель Linea 800мм бічна акрилова біла	119,90
	A25T023000 L-панель Linea 1800x800мм ліва акрилова біла	287,80
	A25T024000 L-панель Linea 1800x800мм права акрилова біла	287,80
	Панель лівої версії	
	Панель правої версії	

Ванни акрилові, прямокутні

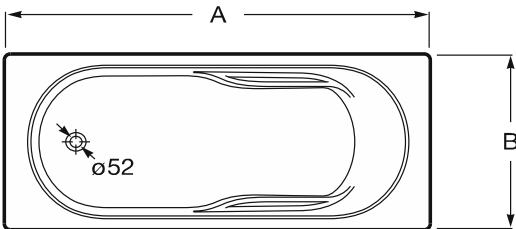
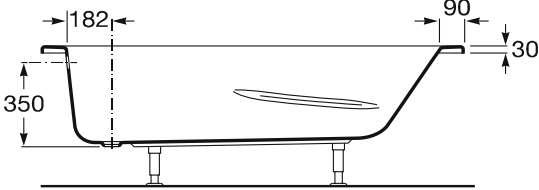
Арт.	Опис	Ціна, білий
	A248376000 Genova ванна акрилова, прямокутна (1400x700 мм) об'єм 149 л, біла, в комплекті з ніжками, що регулюються (злив/перелив замовляються окремо)	261,40
	A24T346000 Genova 1400x700мм, система Smart Air Plus A24T347000 Genova 1400x700мм, система Smart Water Plus A24T348000 Genova 1400x700мм, система Smart WaterAir Plus A24T349000 Genova 1400x700мм, система Effects Gold A24T350000 Genova 1400x700мм, система Effects Gold Option A24T351000 Genova 1400x700мм, система Effects Titanium	1 990,63 2 085,42 2 748,95 3 380,34 4 111,22 5 481,62
	A248373000 Genova ванна акрилова, прямокутна (1500x700 мм), об'єм 158 л, біла, в комплекті з ніжками, що регулюються (злив/перелив замовляються окремо)	284,81
	A24T352000 Genova 1500x700мм, система Smart Air Plus A24T353000 Genova 1500x700мм, система Smart Water Plus A24T354000 Genova 1500x700мм, система Smart WaterAir Plus A24T355000 Genova 1500x700мм, система Effects Gold A24T356000 Genova 1500x700мм, система Effects Gold Option A24T357000 Genova 1500x700мм, система Effects Titanium	1 990,63 2 085,42 2 748,95 3 380,34 4 111,22 5 481,62
	A248367000 Genova ванна акрилова, прямокутна (1600x700 мм), об'єм 168 л, біла, в комплекті з ніжками, що регулюються (злив/перелив замовляються окремо)	309,01
	A24T358000 Genova 1600x700мм, система Smart Air Plus A24T359000 Genova 1600x700мм, система Smart Water Plus A24T360000 Genova 1600x700мм, система Smart WaterAir Plus A24T361000 Genova 1600x700мм, система Effects Gold A24T362000 Genova 1600x700мм, система Effects Gold Option A24T363000 Genova 1600x700мм, система Effects Titanium	2 038,01 2 132,80 2 796,36 3 426,02 4 156,91 5 527,31
	A248387000 Genova ванна акрилова, прямокутна (1600x750 мм), об'єм 181 л, біла, в комплекті з ніжками, що регулюються (злив/перелив замовляються окремо)	333,19
	A24T364000 Genova 1600x750мм, система Smart Air Plus A24T365000 Genova 1600x750мм, система Smart Water Plus A24T366000 Genova 1600x750мм, система Smart WaterAir Plus A24T367000 Genova 1600x750мм, система Effects Gold A24T368000 Genova 1600x750мм, система Effects Gold Option A24T369000 Genova 1600x750мм, система Effects Titanium	2 038,01 2 132,80 2 796,36 3 426,02 4 156,91 5 527,31

Артикул	Розміри	A	B	Об'єм, л
A248376000	1400x700	1400	700	149
A248373000	1500x700	1500	700	158
A248367000	1600x700	1600	700	168
A248387000	1600x750	1600	750	181
A248363000	1700x700	1700	700	186
A248383000	1700x750	1700	750	196

Ванни акрилові, прямокутні

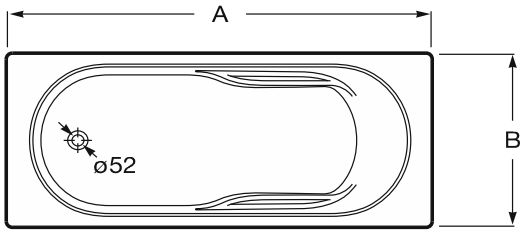
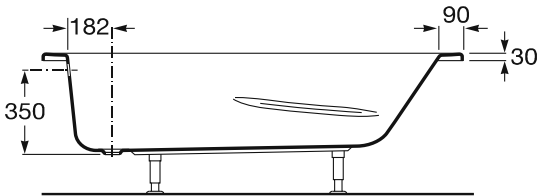
Арт.	Опис	Ціна, білий																																			
	A248363000 Genova ванна акрилова, прямокутна (1700x700 мм), об'єм 186 л, біла, в комплекті з ніжками, що регулюються (злив/перелив замовляються окремо)	333,19																																			
	Ванна акрилова, прямокутна, біла, об'єм 186 л, на рамі, з масажною системою, в комплекті з ніжками, що регулюються та зливом/переливом:																																				
A24Т370000	Genova 1700x700мм, система Smart Air Plus	2 038,01																																			
A24Т371000	Genova 1700x700мм, система Smart Water Plus	2 132,80																																			
A24Т372000	Genova 1700x700мм, система Smart WaterAir Plus	2 796,36																																			
A24Т373000	Genova 1700x700мм, система Effects Gold	3 426,02																																			
A24Т374000	Genova 1700x700мм, система Effects Gold Option	4 156,91																																			
A24Т375000	Genova 1700x700мм, система Effects Titanium	5 527,31																																			
	A248383000 Genova ванна акрилова, прямокутна (1700x750 мм), об'єм 196 л, біла, в комплекті з ніжками, що регулюються (злив/перелив замовляються окремо)	333,19																																			
	Ванна акрилова, прямокутна, біла, об'єм 196 л, на рамі, з масажною системою, в комплекті з ніжками, що регулюються та зливом/переливом:																																				
	A24Т376000 Genova 1700x750мм, система Smart Air Plus	2 038,01																																			
	A24Т377000 Genova 1700x750мм, система Smart Water Plus	2 132,80																																			
	A24Т378000 Genova 1700x750мм, система Smart WaterAir Plus	2 796,36																																			
	A24Т379000 Genova 1700x750мм, система Effects Gold	3 426,02																																			
	A24Т380000 Genova 1700x750мм, система Effects Gold Option	4 156,91																																			
	A24Т381000 Genova 1700x750мм, система Effects Titanium	5 527,31																																			
<table border="1" data-bbox="129 1153 683 1393"> <thead> <tr> <th>Артикул</th> <th>Розміри</th> <th>A</th> <th>B</th> <th>Об'єм, л</th> </tr> </thead> <tbody> <tr> <td>A248376000</td> <td>1400x700</td> <td>1400</td> <td>700</td> <td>149</td> </tr> <tr> <td>A248373000</td> <td>1500x700</td> <td>1500</td> <td>700</td> <td>158</td> </tr> <tr> <td>A248367000</td> <td>1600x700</td> <td>1600</td> <td>700</td> <td>168</td> </tr> <tr> <td>A248 387000</td> <td>1600x750</td> <td>1600</td> <td>750</td> <td>181</td> </tr> <tr> <td>A248 363000</td> <td>1700x700</td> <td>1700</td> <td>700</td> <td>186</td> </tr> <tr> <td>A248383000</td> <td>1700x750</td> <td>1700</td> <td>750</td> <td>196</td> </tr> </tbody> </table>	Артикул	Розміри	A	B	Об'єм, л	A248376000	1400x700	1400	700	149	A248373000	1500x700	1500	700	158	A248367000	1600x700	1600	700	168	A248 387000	1600x750	1600	750	181	A248 363000	1700x700	1700	700	186	A248383000	1700x750	1700	750	196		
Артикул	Розміри	A	B	Об'єм, л																																	
A248376000	1400x700	1400	700	149																																	
A248373000	1500x700	1500	700	158																																	
A248367000	1600x700	1600	700	168																																	
A248 387000	1600x750	1600	750	181																																	
A248 363000	1700x700	1700	700	186																																	
A248383000	1700x750	1700	750	196																																	

Ванни акрилові, прямокутні

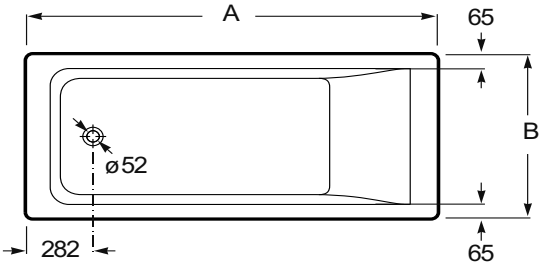
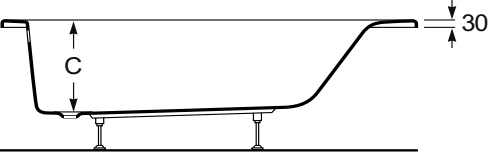
Арт.	Опис	Ціна, білий
	A248197000 Easy ванна акрилова, прямокутна (1400x700 мм), об'єм 147 л, біла, в комплекті з ніжками, що регулюються (злив/перелив замовляються окремо)	286,42
	A24T304000 A24T305000 A24T306000 A24T307000 A24T308000 A24T309000	Easy 1400x700мм, система Smart Air Plus Easy 1400x700мм, система Smart Water Plus Easy 1400x700мм, система Smart WaterAir Plus Easy 1400x700мм, система Effects Gold Easy 1400x700мм, система Effects Gold Option Easy 1400x700мм, система Effects Titanium
	A248196000 Easy ванна акрилова, прямокутна (1500x700 мм), об'єм 161 л, біла, в комплекті з ніжками, що регулюються (злив/перелив замовляються окремо)	312,08
	A248195000 Easy ванна акрилова, прямокутна (1600x700 мм), об'єм 181 л, біла, в комплекті з ніжками, що регулюються (злив/перелив замовляються окремо)	338,60
	A248194000 A248192000	Easy 1500x700мм, система Smart Air Plus Easy 1500x700мм, система Smart Water Plus Easy 1500x700мм, система Smart WaterAir Plus Easy 1500x700мм, система Effects Gold Easy 1500x700мм, система Effects Gold Option Easy 1500x700мм, система Effects Titanium
	A24T310000 A24T311000 A24T312000 A24T313000 A24T314000 A24T315000	Easy 1600x700мм, система Smart Air Plus Easy 1600x700мм, система Smart Water Plus Easy 1600x700мм, система Smart WaterAir Plus Easy 1600x700мм, система Effects Gold Easy 1600x700мм, система Effects Gold Option Easy 1600x700мм, система Effects Titanium
	A24T316000 A24T317000 A24T318000 A24T319000 A24T320000 A24T321000	Easy 1600x700мм, система Smart Air Plus Easy 1600x700мм, система Smart Water Plus Easy 1600x700мм, система Smart WaterAir Plus Easy 1600x700мм, система Effects Gold Easy 1600x700мм, система Effects Gold Option Easy 1600x700мм, система Effects Titanium

Артикул	Розміри	A	B	Об'єм, л
A248197000	1400x700	1400	700	147
A248196000	1500x700	1500	700	161
A248195000	1600x700	1600	700	181
A248194000	1700x700	1700	700	196
A248192000	1700x750	1700	750	215

Ванни акрилові, прямокутні

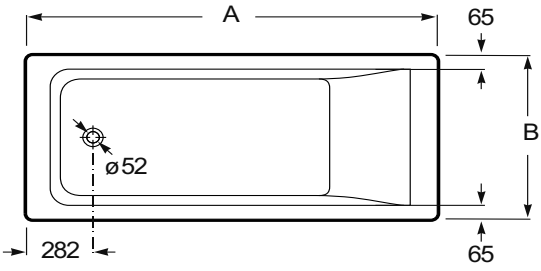
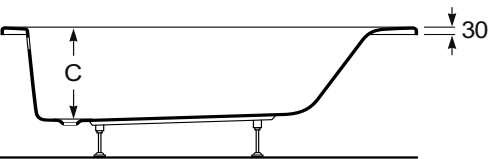
Арт.	Опис	Ціна, білий																														
	A248194000 Easy ванна акрилова, прямокутна (1700x700 мм), об'єм 196 л, біла, в комплекті з ніжками, що регулюються (злив/перелив замовляються окремо)	365,09																														
	Ванна акрилова, прямокутна, біла, об'єм 196 л, на рамі, з масажною системою, в комплекті з ніжками, що регулюються та зливом/переливом:																															
A24T328000	Easy 1700x700мм, система Smart Air Plus	2 038,01																														
A24T329000	Easy 1700x700мм, система Smart Water Plus	2 132,80																														
A24T330000	Easy 1700x700мм, система Smart WaterAir Plus	2 796,36																														
A24T331000	Easy 1700x700мм, система Effects Gold	3 426,02																														
A24T332000	Easy 1700x700мм, система Effects Gold Option	4 156,91																														
A24T333000	Easy 1700x700мм, система Effects Titanium	5 527,31																														
	A248192000 Easy ванна акрилова, прямокутна (1700x750 мм), об'єм 215 л, біла, в комплекті з ніжками, що регулюються (злив/перелив замовляються окремо)	365,09																														
	Ванна акрилова, прямокутна, біла, об'єм 215 л, на рамі, з масажною системою, в комплекті з ніжками, що регулюються та зливом/переливом:																															
A24T334000	Easy 1700x750мм, система Smart Air Plus	2 038,01																														
A24T335000	Easy 1700x750мм, система Smart Water Plus	2 132,80																														
A24T336000	Easy 1700x750мм, система Smart WaterAir Plus	2 796,36																														
A24T337000	Easy 1700x750мм, система Effects Gold	3 426,02																														
A24T338000	Easy 1700x750мм, система Effects Gold Option	4 156,91																														
A24T339000	Easy 1700x750мм, система Effects Titanium	5 527,31																														
																																
<table border="1" data-bbox="135 1176 686 1377"> <thead> <tr> <th>Артикул</th> <th>Розміри</th> <th>A</th> <th>B</th> <th>Об'єм, л</th> </tr> </thead> <tbody> <tr> <td>A248197000</td> <td>1400x700</td> <td>1400</td> <td>700</td> <td>147</td> </tr> <tr> <td>A248196000</td> <td>1500x700</td> <td>1500</td> <td>700</td> <td>161</td> </tr> <tr> <td>A248195000</td> <td>1600x700</td> <td>1600</td> <td>700</td> <td>181</td> </tr> <tr> <td>A248 194000</td> <td>1700x700</td> <td>1700</td> <td>700</td> <td>196</td> </tr> <tr> <td>A248 192000</td> <td>1700x750</td> <td>1700</td> <td>750</td> <td>215</td> </tr> </tbody> </table>	Артикул	Розміри	A	B	Об'єм, л	A248197000	1400x700	1400	700	147	A248196000	1500x700	1500	700	161	A248195000	1600x700	1600	700	181	A248 194000	1700x700	1700	700	196	A248 192000	1700x750	1700	750	215		
Артикул	Розміри	A	B	Об'єм, л																												
A248197000	1400x700	1400	700	147																												
A248196000	1500x700	1500	700	161																												
A248195000	1600x700	1600	700	181																												
A248 194000	1700x700	1700	700	196																												
A248 192000	1700x750	1700	750	215																												

Ванни акрилові, прямокутні

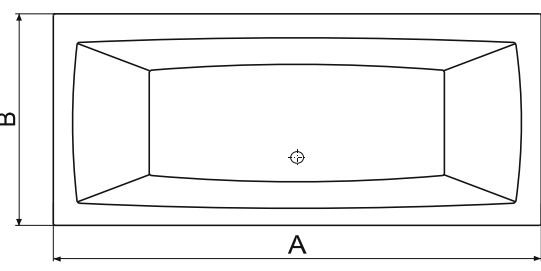
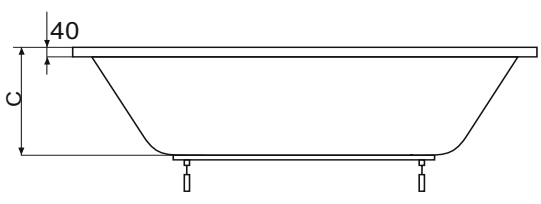
	Арт.	Опис	Ціна, білий
	A24T066000	Vita ванна акрилова, прямокутна (1700x750 мм), об'єм 190 л, біла, в комплекті з ніжками, що регулюються (панель та злив/перелив замовляються окремо)	486,50
		Ванна прямокутна, акрилова, біла, об'єм 190 л, на рамі, з масажною системою, в комплекті з ніжками, що регулюються та зливом/переливом (панель замовляється окремо):	
	A24T068000	Vita 1700x750мм, система Smart Air Plus	2 180,20
	A24T069000	Vita 1700x750мм, система Smart Water Plus	2 274,99
	A24T070000	Vita 1700x750мм, система Smart WaterAir Plus	2 938,53
	A24T071000	Vita 1700x750мм, система Effects Gold	3 563,05
	A24T072000	Vita 1700x750мм, система Effects Gold Option	4 293,93
	A24T073000	Vita 1700x750мм, система Effects Titanium	5 664,35
		<u>Замовляється окремо:</u>	
	A25T025000	Панель Vita 1700мм фронтальна акрилова біла	184,75
A25T026000	Панель Vita 750мм бічна акрилова біла	119,90	
A25T027000	L-панель Vita 1700x750мм ліва акрилова біла	278,90	
A25T028000	L-панель Vita 1700x750мм права акрилова біла	278,90	
	A24T074000	Vita ванна акрилова, прямокутна (1800x800 мм), об'єм 235 л, біла, в комплекті з ніжками, що регулюються (панель та злив/перелив замовляються окремо)	511,31
		Ванна прямокутна, акрилова, біла, об'єм 235 л, з масажною системою, в комплекті з ніжками, що регулюються та зливом/переливом (панель замовляється окремо):	
	A24T076000	Vita 1800x800мм, система Smart Air Plus	2 218,13
	A24T077000	Vita 1800x800мм, система Smart Water Plus	2 312,92
	A24T078000	Vita 1800x800мм, система Smart WaterAir Plus	2 976,46
	A24T079000	Vita 1800x800мм, система Effects Gold	3 599,60
	A24T080000	Vita 1800x800мм, система Effects Gold Option	4 330,49
	A24T081000	Vita 1800x800мм, система Effects Titanium	5 700,89
		<u>Замовляється окремо:</u>	
	A25T029000	Панель Vita 1800мм фронтальна акрилова біла	186,52
A25T030000	Панель Vita 800мм бічна акрилова біла	119,02	
A25T031000	L-панель Vita 1800x800мм ліва акрилова біла	283,35	
A25T032000	L-панель Vita 1800x800мм права акрилова біла	283,35	
	A24T082000	Vita ванна акрилова, прямокутна (1800x900 мм), об'єм 290 л, біла, в комплекті з ніжками, що регулюються (панель та злив/перелив замовляються окремо)	536,94
		Ванна прямокутна, акрилова, біла, об'єм 290 л, на рамі, з масажною системою, в комплекті з ніжками, що регулюються та зливом/переливом (панель замовляється окремо):	
	A24T084000	Vita 1800x900мм, система Smart Air Plus	2 246,56
	A24T085000	Vita 1800x900мм, система Smart Water Plus	2 341,35
	A24T086000	Vita 1800x900мм, система Smart WaterAir Plus	3 004,88
	A24T087000	Vita 1800x900мм, система Effects Gold	3 627,02
	A24T088000	Vita 1800x900мм, система Effects Gold Option	4 357,90
	A24T089000	Vita 1800x900мм, система Effects Titanium	5 728,30
		<u>Замовляється окремо:</u>	
	A25T029000	Панель Vita 1800мм фронтальна акрилова біла	186,52
A25T033000	Панель Vita 900мм бічна акрилова біла	119,02	
A25T034000	L-панель Vita 1800x900мм ліва акрилова біла	283,35	
A25T035000	L-панель Vita 1800x900мм права акрилова біла	283,35	

Артикул	Розміри	A	B	C	Об'єм, л
A24T066000	1700 x 750	1700	750	460	190
A24T074000	1800 x 800	1800	800	460	235
A24T082000	1800 x 900	1800	900	460	290
A24T090000	1900 x 900	1900	900	490	320

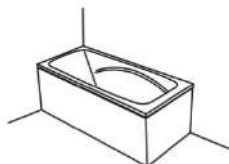

Панель лівої версії

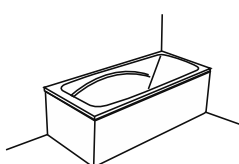

Панель правої версії

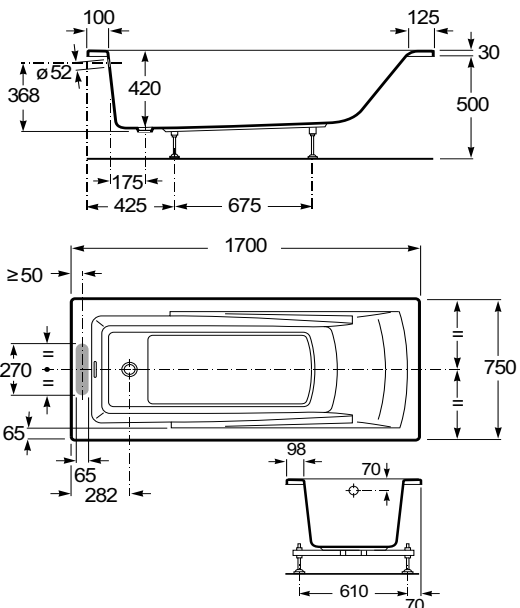
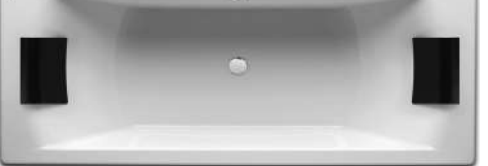
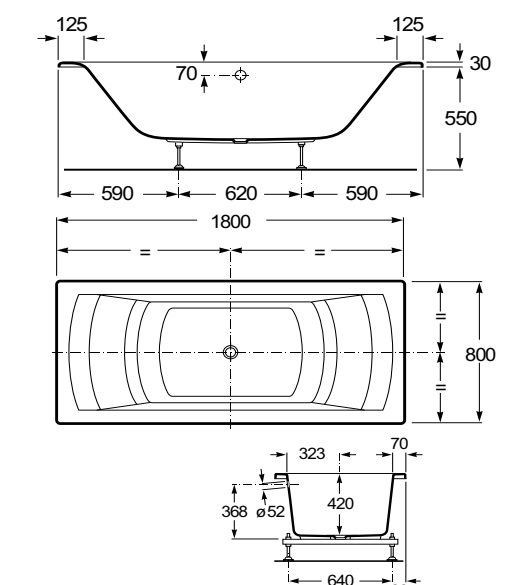

Ванни акрилові, прямокутні

	Арт.	Опис	Ціна, білий
 	<p>A248162000</p> <p>A24T388000</p> <p>A24T389000</p> <p>A24T390000</p> <p>A24T391000</p> <p>A24T392000</p> <p>A24T393000</p>	<p>Hall ванна акрилова, прямокутна (1700x750 мм), об'єм 220 л, біла, з інтегрованими підлокітниками, в комплекті з ніжками, що регулюються, та одним підголовником (злив/перелив замовляється окремо)</p> <p>Ванна акрилова, прямокутна, біла, об'єм 220 л, на рамі, з масажною системою, в комплекті з ніжками, що регулюються та зливом/переливом:</p> <p>Hall 1700x750мм, система Smart Air Plus</p> <p>Hall 1700x750мм, система Smart Water Plus</p> <p>Hall 1700x750мм, система Smart WaterAir Plus</p> <p>Hall 1700x750мм, система Effects Gold</p> <p>Hall 1700x750мм, система Effects Gold Option</p> <p>Hall 1700x750мм, система Effects Titanium</p>	<p>495,91</p> <p>2 189,68</p> <p>2 284,47</p> <p>2 948,03</p> <p>3 572,19</p> <p>4 303,07</p> <p>5 673,47</p>
	A259819000	<p><u>Замовляється окремо:</u> Панель фронтальна 1700 мм</p>	476,81
 	<p>A248163000</p> <p>A24T394000</p> <p>A24T395000</p> <p>A24T396000</p> <p>A24T397000</p> <p>A24T398000</p> <p>A24T399000</p>	<p>Hall ванна акрилова, прямокутна (1800x800 мм), об'єм 240 л, біла, в комплекті з ніжками, що регулюються та двома підголовниками (злив/перелив замовляється окремо)</p> <p>Ванна акрилова, прямокутна, біла, об'єм 240 л, на рамі, з масажною системою, в комплекті з ніжками, що регулюються та зливом/переливом:</p> <p>Hall 1800x800мм, система Smart Air Plus</p> <p>Hall 1800x800мм, система Smart Water Plus</p> <p>Hall 1800x800мм, система Smart WaterAir Plus</p> <p>Hall 1800x800мм, система Effects Gold</p> <p>Hall 1800x800мм, система Effects Gold Option</p> <p>Hall 1800x800мм, система Effects Titanium</p>	<p>538,67</p> <p>2 246,56</p> <p>2 341,35</p> <p>3 004,88</p> <p>3 627,02</p> <p>4 357,90</p> <p>5 728,30</p>
	A259818000	<p><u>Замовляється окремо:</u> Панель фронтальна 1800 мм</p>	470,38

Ванни акрилові, прямокутні

Арт.	Опис	Ціна, білий																				
	A248016001 BeCool ванна акрилова, прямокутна 1700x800, біла, об'єм 225 л, в комплекті з ніжками, що регулюються, підголовником та двома хромованими ручками (злив/перелив та панель замовляються окремо), профільована підтримка плечей та ліктів	1 063,50																				
A247997000 A259819000	<u>Замовляється окремо:</u> BeCool підголовник чорний панель фронтальна 1700 мм	79,40 476,81																				
	A248015001 BeCool ванна акрилова, прямокутна 1800x800, біла, об'єм 240 л, в комплекті з ніжками, що регулюються, підголовником та двома хромованими ручками (злив/перелив та панель замовляються окремо), профільована підтримка плечей та ліктів	830,24																				
A247997000 A259818000	<u>Замовляється окремо:</u> BeCool підголовник чорний панель фронтальна 1800 мм	79,40 470,38																				
<table border="1"> <thead> <tr> <th>Артикул</th> <th>Розміри</th> <th>A</th> <th>B</th> <th>Об'єм, л</th> </tr> </thead> <tbody> <tr> <td>A248016001</td> <td>1700 x 800</td> <td>1700</td> <td>800</td> <td>225</td> </tr> <tr> <td>A248015001</td> <td>1800 x 800</td> <td>1800</td> <td>800</td> <td>240</td> </tr> </tbody> </table>	Артикул	Розміри	A	B	Об'єм, л	A248016001	1700 x 800	1700	800	225	A248015001	1800 x 800	1800	800	240							
Артикул	Розміри	A	B	Об'єм, л																		
A248016001	1700 x 800	1700	800	225																		
A248015001	1800 x 800	1800	800	240																		
	A248013001 BeCool ванна двоохмісна, акрилова, прямокутна (1800x900 мм), біла, об'єм 255 л, в комплекті з ніжками, що регулюються, двома підголовниками, хромованою ручкою, із сифоном, зливом/переливом з функцією наповнення та з функцією antislip, профільована підтримка плечей та ліктів	1 745,94																				
A259818000 A247997000	<u>Замовляється окремо:</u> панель фронтальна 1800 мм BeCool підголовник чорний	470,38 79,40																				
	A247989001 BeCool ванна двоохмісна, акрилова, прямокутна (1900x1100 мм), біла, об'єм 335 л, в комплекті з ніжками, що регулюються, двома підголовниками, хромованою ручкою, із сифоном, зливом/переливом з функцією наповнення та з функцією antislip	2 014,29																				
A259816000 A248014001	<u>Замовляється окремо:</u> панель акрилова фронтальна 1900 мм	488,05																				
	A248014001 BeCool ванна двоохмісна, акрилова, прямокутна (1900x900 мм), біла, об'єм 300 л, в комплекті з ніжками, що регулюються, двома підголовниками, хромованою ручкою, із сифоном, зливом/переливом з функцією наповнення та з функцією antislip	1 059,65																				
<table border="1"> <thead> <tr> <th>Артикул</th> <th>Розміри</th> <th>A</th> <th>B</th> <th>Об'єм, л</th> </tr> </thead> <tbody> <tr> <td>A248013001</td> <td>1800x900</td> <td>1800</td> <td>900</td> <td>255</td> </tr> <tr> <td>A247989001</td> <td>1900x1100</td> <td>1900</td> <td>1100</td> <td>335</td> </tr> <tr> <td>A248014001</td> <td>1900x900</td> <td>1900</td> <td>900</td> <td>330</td> </tr> </tbody> </table>	Артикул	Розміри	A	B	Об'єм, л	A248013001	1800x900	1800	900	255	A247989001	1900x1100	1900	1100	335	A248014001	1900x900	1900	900	330		
Артикул	Розміри	A	B	Об'єм, л																		
A248013001	1800x900	1800	900	255																		
A247989001	1900x1100	1900	1100	335																		
A248014001	1900x900	1900	900	330																		
A259827000	<u>Замовляється окремо:</u> панель акрилова фронтальна 1900x900 мм (L-панель)	810,53																				

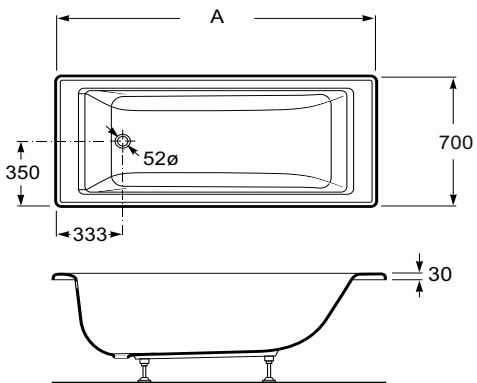
Ванни акрилові, прямокутні

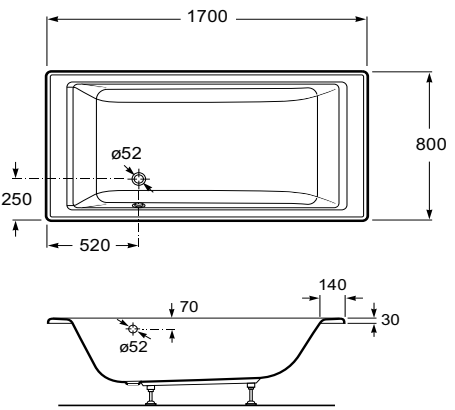
	Арт.	Опис	Ціна, білий												
 	A247942000	Vyθος ванна акрилова, прямокутна (1600x700 мм), біла, об'єм 170 л, з ніжками в комплекті.	706,86												
	A247844000	Vyθος ванна акрилова, прямокутна (1700x700 мм), біла, об'єм 185 л, з ніжками в комплекті.	740,28												
	A259819000	<u>Замовляється окремо:</u> панель фронтальна 1700 мм	476,81												
	A259820000	панель фронтальна 1600 мм	494,80												
<table border="1"> <thead> <tr> <th>Артикул</th> <th>Розміри</th> <th>A</th> <th>Об'єм, л</th> </tr> </thead> <tbody> <tr> <td>A247942000</td> <td>1600x700</td> <td>1600</td> <td>170</td> </tr> <tr> <td>A247844000</td> <td>1700x700</td> <td>1700</td> <td>185</td> </tr> </tbody> </table>	Артикул	Розміри	A	Об'єм, л	A247942000	1600x700	1600	170	A247844000	1700x700	1700	185			
Артикул	Розміри	A	Об'єм, л												
A247942000	1600x700	1600	170												
A247844000	1700x700	1700	185												
 	A247701000	Vyθος ванна акрилова, прямокутна (1700x800 мм), біла, об'єм 216 л, з ніжками в комплекті.	867,51												
	A259819000	<u>Замовляється окремо:</u> панель фронтальна 1700 мм	476,81												

Ванни акрилові, асиметричні

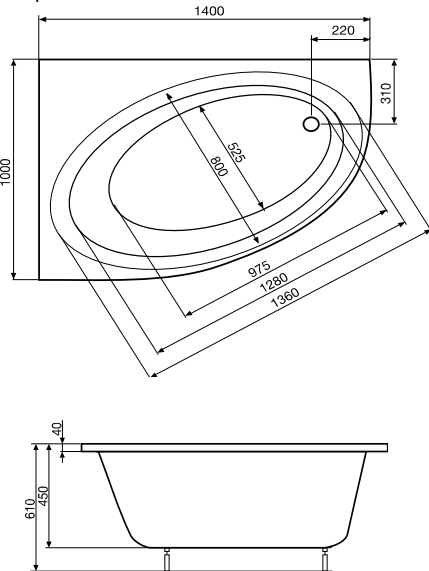
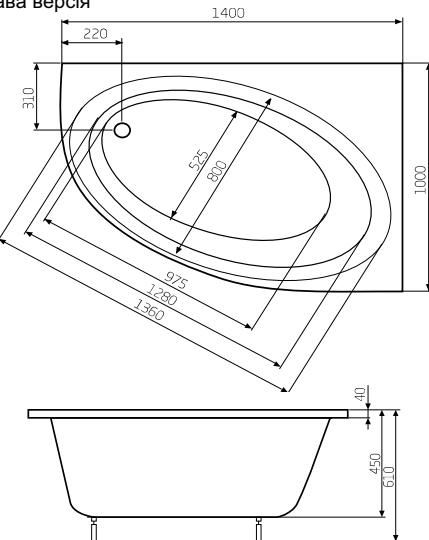
	Арт.	Опис	Ціна, білий
	A24T185000	Orbita ванна акрилова, кутова (1400x1000 мм), об'єм 200 л, ліва версія, біла, в комплекті з ніжками, що регулюються (панель та злив/перелив замовляються окремо)	518,15
		Ванна кутова, акрилова, біла, об'єм 200 л, на рамі, з масажною системою, в комплекті з ніжками, що регулюються та зливом/переливом:	
	A24T187000	Orbita 1400x1000мм, ліва, система Smart Air Plus	2 047,49
	A24T188000	Orbita 1400x1000мм, ліва, система Smart Water Plus	2 142,30
	A24T189000	Orbita 1400x1000мм, ліва, система Smart WaterAir Plus	2 805,83
	A24T190000	Orbita 1400x1000мм, ліва, система Effects Gold	3 435,15
	A24T191000	Orbita 1400x1000мм, ліва, система Effects Gold Option	4 166,03
	A24T192000	Orbita 1400x1000мм, ліва, система Effects Titanium	5 445,09
		<u>Замовляється окремо:</u>	
	A25T064000	Orbita панель кутова 1400x1000мм, ліва версія, акрилова біла	214,07
<p>Ліва версія</p> 	A24T193000	Orbita ванна акрилова, кутова (1400x1000мм) об'єм 200 л, права версія, біла, в комплекті з ніжками, що регулюються (панель та злив/перелив замовляються окремо)	518,15
		Ванна кутова, акрилова, біла, об'єм 200 л, на рамі, з масажною системою, в комплекті з ніжками, що регулюються та зливом/переливом:	
	A24T195000	Orbita 1400x1000мм, права, система Smart Air Plus	2 047,49
	A24T196000	Orbita 1400x1000мм, права, система Smart Water Plus	2 142,30
	A24T197000	Orbita 1400x1000мм, права, система Smart WaterAir Plus	2 805,83
	A24T198000	Orbita 1400x1000мм, права, система Effects Gold	3 435,15
	A24T199000	Orbita 1400x1000мм, права, система Effects Gold Option	4 166,03
	A24T200000	Orbita 1400x1000мм, права, система Effects Titanium	5 445,09
		<u>Замовляється окремо:</u>	
	A25T066000	Orbita панель кутова 1400x1000мм, права версія, акрилова біла	214,07
<p>Права версія</p> 			



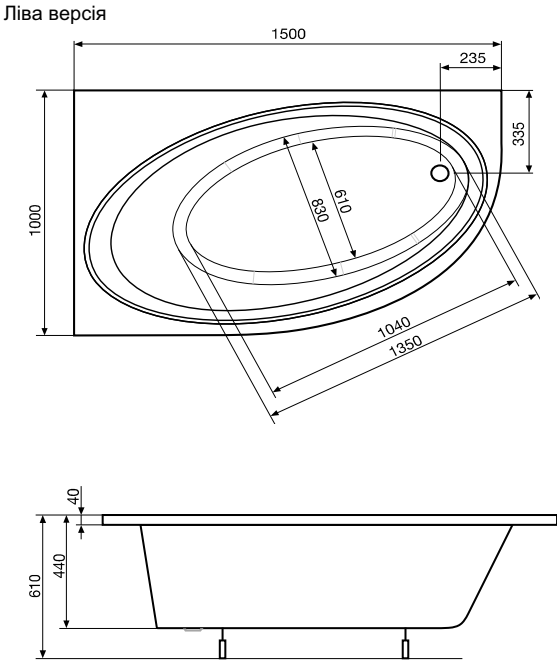
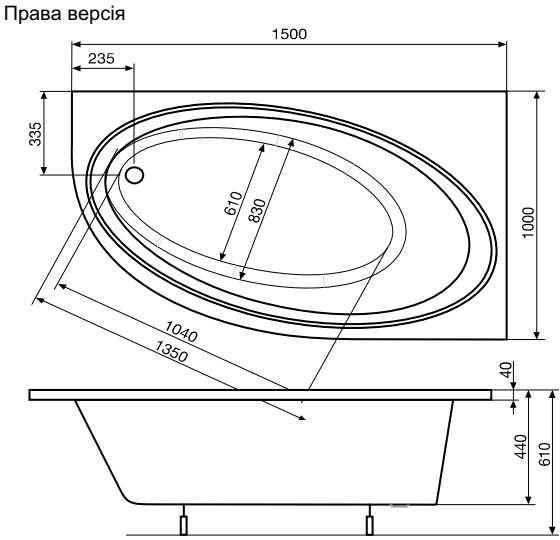

Ванни акрилові, асиметричні

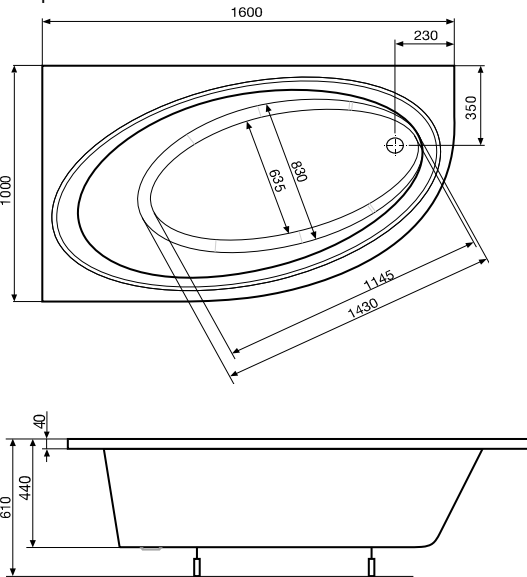
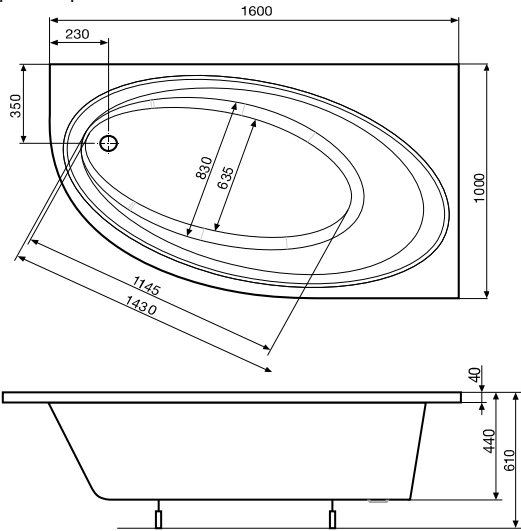
	Арт.	Опис	Ціна, білий
 <p>Ліва версія</p>  <p>Права версія</p> 	A24T201000	Orbita ванна акрилова, кутова (1500x1000 мм), об'єм 215 л, ліва версія, біла, в комплекті з ніжками, що регулюються (панель та злив/перелив замовляються окремо)	518,15
	A24T203000	Orbita 1500x1000мм, ліва, система Smart Air Plus	2 047,49
	A24T204000	Orbita 1500x1000мм, ліва, система Smart Water Plus	2 142,30
	A24T205000	Orbita 1500x1000мм, ліва, система Smart WaterAir Plus	2 805,83
	A24T206000	Orbita 1500x1000мм, ліва, система Effects Gold	3 435,15
	A24T207000	Orbita 1500x1000мм, ліва, система Effects Gold Option	4 166,03
	A24T208000	Orbita 1500x1000мм, ліва, система Effects Titanium	5 445,09
	A25T068000	<u>Замовляється окремо:</u> Orbita панель кутова 1500x1000мм, ліва версія, акрилова біла	214,07
	A24T209000	Orbita ванна акрилова, кутова (1500x1000мм) об'єм 215 л, права версія, біла, в комплекті з ніжками, що регулюються (панель та злив/перелив замовляються окремо)	518,15
	A24T211000	Orbita 1500x1000мм, права, система Smart Air Plus	2 047,49
A24T212000	Orbita 1500x1000мм, права, система Smart Water Plus	2 142,30	
A24T213000	Orbita 1500x1000мм, права, система Smart WaterAir Plus	2 805,83	
A24T214000	Orbita 1500x1000мм, права, система Effects Gold	3 435,15	
A24T215000	Orbita 1500x1000мм, права, система Effects Gold Option	4 166,03	
A24T216000	Orbita 1500x1000мм, права, система Effects Titanium	5 445,09	
A25T070000	<u>Замовляється окремо:</u> Orbita панель кутова 1500x1000мм, права версія, акрилова біла	214,07	

Ванни акрилові, асиметричні

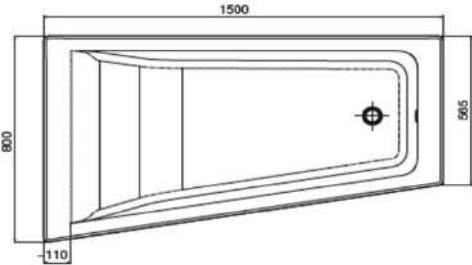
	Арт.	Опис	Ціна, білий
	<p>A24T217000</p>	<p>Orbita ванна акрилова, кутова (1600x1000 мм), об'єм 230 л, ліва версія, біла, в комплекті з ніжками, що регулюються (панель та злив/перелив замовляються окремо)</p> <p>Ванна кутова, акрилова, біла, об'єм 230 л, на рамі, з масажною системою, в комплекті з ніжками, що регулюються та зливом/переливом:</p>	<p>606,20</p>
<p>Ліва версія</p>	<p>A24T219000</p>	<p>Orbita 1600x1000мм, ліва, система Smart Air Plus</p>	<p>2 142,30</p>
	<p>A24T220000</p>	<p>Orbita 1500x1000мм, ліва, система Smart Water Plus</p>	<p>2 237,09</p>
	<p>A24T221000</p>	<p>Orbita 1600x1000мм, ліва, система Smart WaterAir Plus</p>	<p>2 900,62</p>
	<p>A24T222000</p>	<p>Orbita 1600x1000мм, ліва, система Effects Gold</p>	<p>3 526,51</p>
	<p>A24T223000</p>	<p>Orbita 1600x1000мм, ліва, система Effects Gold Option</p>	<p>4 257,39</p>
	<p>A24T224000</p>	<p>Orbita 1600x1000мм, ліва, система Effects Titanium</p>	<p>5 536,43</p>
	<p><u>Замовляється окремо:</u></p>		
	<p>A25T072000</p>	<p>Orbita панель кутова 1600x1000мм, ліва версія, акрилова біла</p>	<p>214,07</p>
	<p>A24T225000</p>	<p>Orbita ванна акрилова, кутова (1600x1000мм), об'єм 230 л, права версія, біла, в комплекті з ніжками, що регулюються (панель та злив/перелив замовляються окремо)</p> <p>Ванна кутова, акрилова, біла, об'єм 230 л, на рамі, з масажною системою, в комплекті з ніжками, що регулюються та зливом/переливом:</p>	<p>606,20</p>
	<p>A24T227000</p>	<p>Orbita 1600x1000мм, права, система Smart Air Plus</p>	<p>2 142,30</p>
	<p>A24T228000</p>	<p>Orbita 1600x1000мм, права, система Smart Water Plus</p>	<p>2 237,09</p>
	<p>A24T229000</p>	<p>Orbita 1600x1000мм, права, система Smart WaterAir Plus</p>	<p>2 900,62</p>
	<p>A24T230000</p>	<p>Orbita 1600x1000мм, права, система Effects Gold</p>	<p>3 526,51</p>
	<p>A24T231000</p>	<p>Orbita 1600x1000мм, права, система Effects Gold Option</p>	<p>4 257,39</p>
	<p>A24T232000</p>	<p>Orbita 1600x1000мм, права, система Effects Titanium</p>	<p>5 536,43</p>
	<p><u>Замовляється окремо:</u></p>		
	<p>A25T074000</p>	<p>Orbita панель кутова 1600x1000мм, права версія, акрилова біла</p>	<p>214,07</p>
			

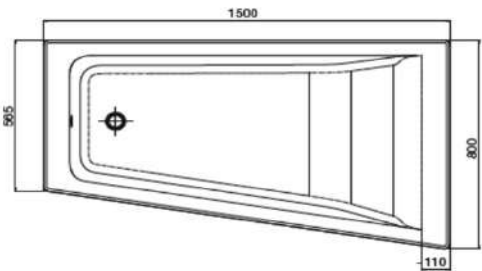
Ванни акрилові, асиметричні

	Арт.	Опис	Ціна, білий
 <p>Ліва версія</p>  	A248407000	Easy ванна акрилова, кутова (1500x800 мм), об'єм 148 л, ліва версія, біла, в комплекті з ніжками, що регулюються (злив/перелив замовляються окремо)	507,03
	A24T284000	Easy 1500x800мм, ліва, система Smart Air Plus	2 218,13
	A24T285000	Easy 1500x800мм, ліва, система Smart Water Plus	2 312,92
	A24T286000	Easy 1500x800мм, ліва, система Smart WaterAir Plus	2 976,46
	A24T287000	Easy 1500x800мм, ліва, система Effects Gold	3 599,60
	A24T288000	Easy 1500x800мм, ліва, система Effects Gold Option	4 330,49
	A24T289000	Easy 1500x800мм, ліва, система Effects Titanium	5 700,89
	A248406000	Easy ванна акрилова, кутова (1500x800 мм), об'єм 148 л, права версія, біла, в комплекті з ніжками, що регулюються (злив/перелив замовляється окремо)	507,03
	A24T277000	Easy 1500x800мм, права, система Smart Air Plus	2 218,13
	A24T278000	Easy 1500x800мм, права, система Smart Water Plus	2 312,92
A24T279000	Easy 1500x800мм, права, система Smart WaterAir Plus	2 976,46	
A24T280000	Easy 1500x800мм, права, система Effects Gold	3 599,60	
A24T281000	Easy 1500x800мм, права, система Effects Gold Option	4 330,49	
A24T282000	Easy 1500x800мм, права, система Effects Titanium	5 700,89	
<p>Права версія</p>  			

Ванни акрилові, асиметричні

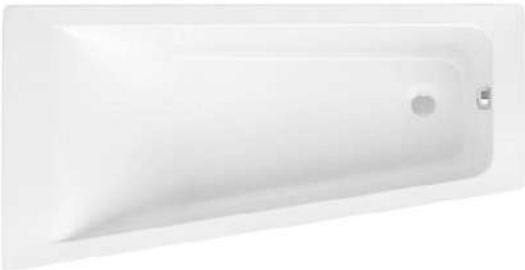
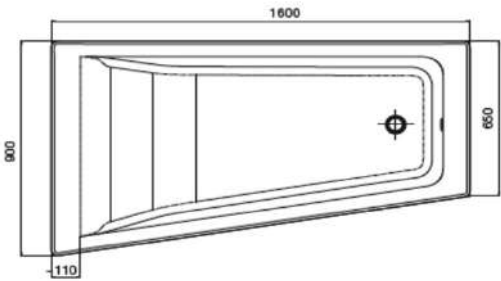
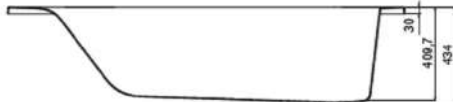
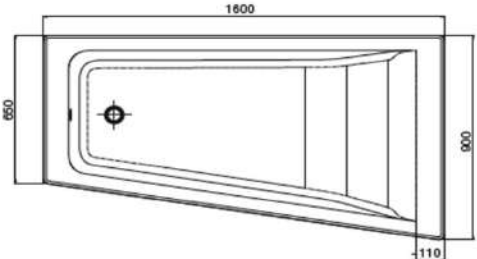
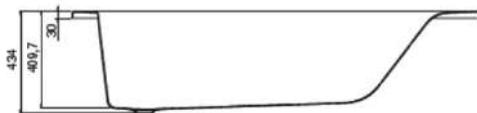
	Арт.	Опис	Ціна, білий
 <p>Ліва версія</p>   <p>Права версія</p>  	A248411000	Easy ванна акрилова, кутова (1600x900 мм), об'єм 196 л, ліва версія, біла, в комплекті з ніжками, що регулюються (злив/перелив замовляється окремо)	563,46
	A24T298000	Easy 1600x900мм, ліва, система Smart Air Plus	2 284,47
	A24T299000	Easy 1600x900мм, ліва, система Smart Water Plus	2 379,28
	A24T300000	Easy 1600x900мм, ліва, система Smart WaterAir Plus	3 042,81
	A24T301000	Easy 1600x900мм, ліва, система Effects Gold	3 663,55
	A24T302000	Easy 1600x900мм, ліва, система Effects Gold Option	4 394,44
	A24T303000	Easy 1600x900мм, ліва, система Effects Titanium	5 764,84
	A248410000	Easy ванна акрилова, кутова (1600x900 мм), об'єм 196 л, права версія, біла, в комплекті з ніжками, що регулюються (злив/перелив замовляються окремо)	563,46
	A24T291000	Easy 1600x900мм, права, система Smart Air Plus	2 284,47
	A24T292000	Easy 1600x900мм, права, система Smart Water Plus	2 379,28
	A24T293000	Easy 1600x900мм, права, система Smart WaterAir Plus	3 042,81
	A24T294000	Easy 1600x900мм, права, система Effects Gold	3 663,55
	A24T295000	Easy 1600x900мм, права, система Effects Gold Option	4 394,44
	A24T296000	Easy 1600x900мм, права, система Effects Titanium	5 764,84

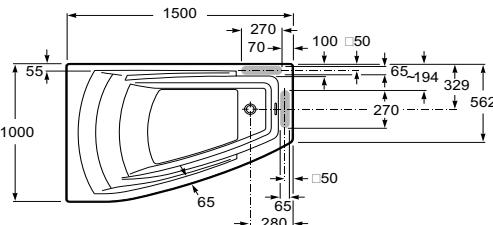
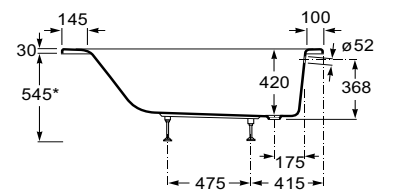
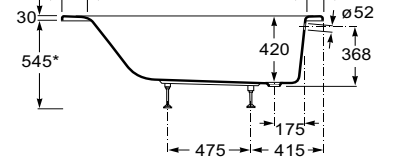
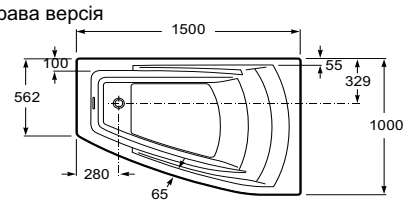
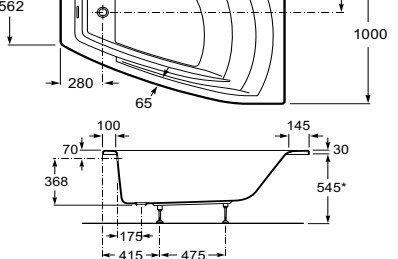

Ванни акрилові, асиметричні

	Арт.	Опис	Ціна, білий
	A248164000	Hall ванна акрилова, кутова (1500x1000 мм), об'єм 189 л, ліва версія, біла, з інтегрованими підлокітниками, 1 підголовник, в комплекті з ніжками, що регулюються (злив/перелив замовляється окремо)	495,91
<p>Ліва версія</p>		<p>Ванна акрилова, кутова, біла, об'єм 189 л, на рамі, з масажною системою, в комплекті з ніжками, що регулюються та зливом/переливом:</p>	
	A24T400000 A24T401000 A24T402000	Hall 1500x1000мм, ліва, система Smart Air Plus Hall 1500x1000мм, ліва, система Smart Water Plus Hall 1500x1000мм, ліва, система Smart WaterAir Plus	2 189,68 2 284,47 2 948,03
	A24T403000 A24T404000	Hall 1500x1000мм, ліва, система Effects Gold Hall 1500x1000мм, ліва, система Effects Gold Option	3 572,19 4 303,07
	A24T405000	Hall 1500x1000мм, ліва, система Effects Titanium	5 673,47
	A248165000	Hall ванна акрилова, кутова (1500x1000 мм), об'єм 189 л, права версія, біла, з інтегрованими підлокітниками, 1 підголовник, в комплекті з ніжками, що регулюються (злив/перелив замовляється окремо)	495,91
		<p>Ванна акрилова, кутова, біла, об'єм 189 л, на рамі, з масажною системою, в комплекті з ніжками, що регулюються та зливом/переливом:</p>	
	A24T406000 A24T407000	Hall 1500x1000мм, права, система Smart Air Plus Hall 1500x1000мм, права, система Smart Water Plus	2 189,68 2 284,47
	A24T408000	Hall 1500x1000мм, права, система Smart WaterAir Plus	2 948,03
	A24T409000 A24T410000	Hall 1500x1000мм, права, система Effects Gold Hall 1500x1000мм, права, система Effects Gold Option	3 572,19 4 303,07
	A24T411000	Hall 1500x1000мм, права, система Effects Titanium	5 673,47
<p>Права версія</p>			
			
			

Ванни акрилові, кутові

	Арт.	Опис	Ціна, білий
	<p>A248345000</p>	<p>Waikiki ванна акрилова, кругла, що вбудовується (1600x1600 мм), біла, об'єм 325 л, в комплекті з ніжками, що регулюються</p>	<p>1 562,16</p>
	<p>A248070000</p> <p>A259855000</p> <p>A247661000</p> <p>A259856000</p>	<p>Bali ванна акрилова, кутова (1300x1300 мм), біла, об'єм 177 л, в комплекті з підголовником та ніжками, що регулюються.</p> <p><u>Замовляється окремо:</u> панель для ванни 1300x1300 мм</p> <p>Bali ванна акрилова, кутова (1450x1450 мм), ємністю 177 л, біла, в комплекті з підголовником та ніжками, що регулюються.</p> <p><u>Замовляється окремо:</u> панель для ванни 1450x1450 мм</p>	<p>1 041,01</p> <p>808,39</p> <p>1 055,58</p> <p>726,14</p>

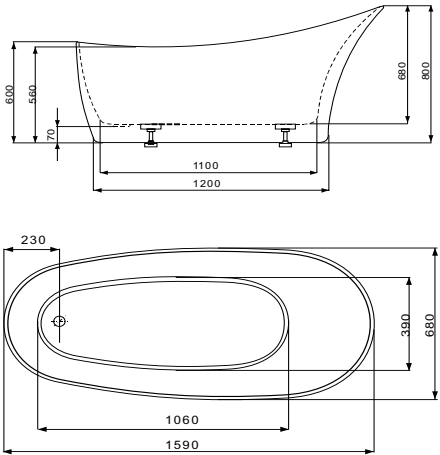
Ванни акрилові, оригінальні

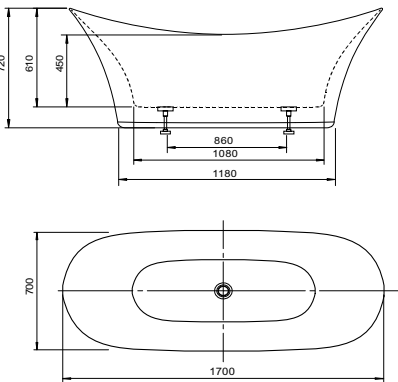
	Арт.	Опис	Ціна, білий
 	A24T441000	Dignity ванна акрилова, овальна, вільностояча (1590x700 мм), об'єм 170 л, біла, з панеллю, в комплекті з ніжками, що регулюються, сифоном з донним клапаном типу click-klack, та монтажним комплектом	1 360,17
 	A24T273000	Harmony ванна акрилова, овальна, вільностояча (1700x700 мм), біла, в комплекті з ніжками, що регулюються, панеллю, сифоном з донним клапаном типу click-klack, та монтажним комплектом	1 619,23

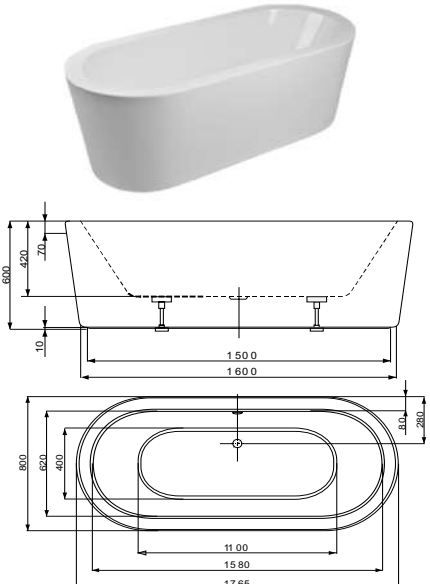
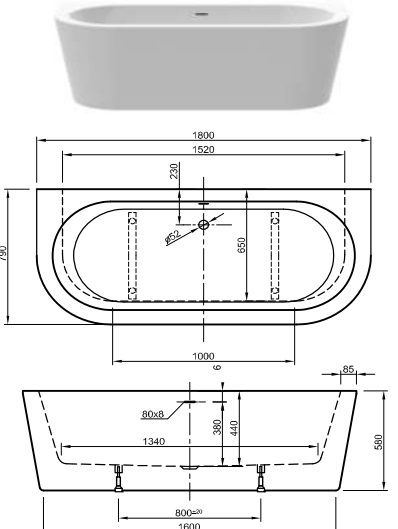
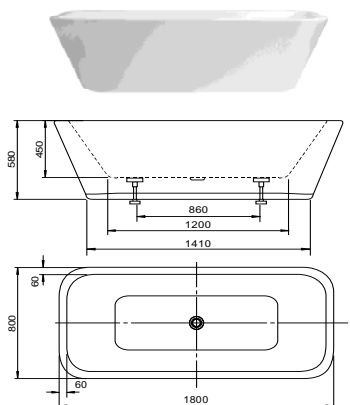

Ванни акрилові, оригінальні

	Арт.	Опис	Ціна, білий
	A24T442000	Eternity ванна акрилова, овальна, вільностояча (1770x800 мм), біла, об'єм 180 л, в комплекті з ніжками, що регулюються, панеллю, сифоном з донним клапаном типу <i>click-klack</i> , та монтажним комплектом	1 304,70
	A24T275000	Eternity Wall ванна акрилова, овальна, пристінна 1800x800, біла, об'єм 180 л, в комплекті з ніжками, що регулюються, сифоном з донним клапаном типу <i>click-klack</i> , та монтажним комплектом	1 811,82
	A24T274000	Divine ванна акрилова, вільностояча (1800x800 мм), біла, об'єм 240 л, в комплекті з ніжками, що регулюються, сифоном з донним клапаном типу <i>click-klack</i> , та монтажним комплектом	1 666,85

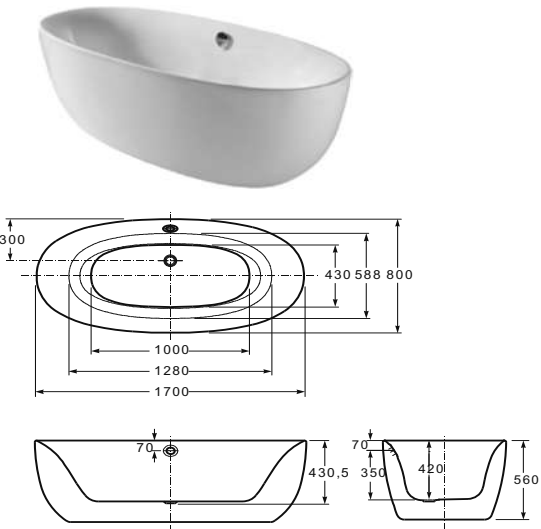
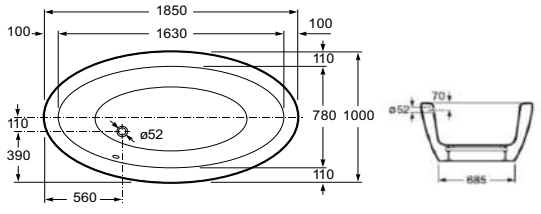
Ванни акрилові, оригінальні

	Арт.	Опис	Ціна, білий
	A24T438000	Virginia ванна акрилова, овальна, вільностояча (1700x800 мм), біла, об'єм 180 л, в комплекті з ніжками, що регулюються, панеллю, сифоном та монтажним комплектом	1 814,08
	A24T445000	Georgia ванна акрилова, овальна, вільностояча (1850x1000 мм), біла, об'єм 210 л, в комплекті з ніжками, що регулюються, панеллю, сифоном та монтажним комплектом	2 403,11

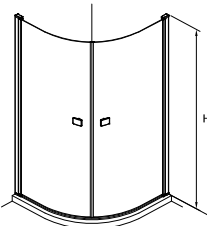
Душові кабінки

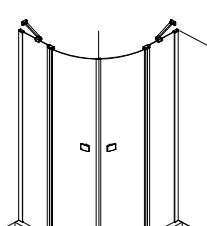
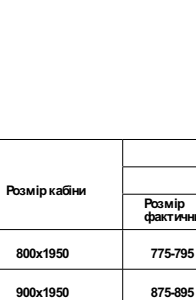
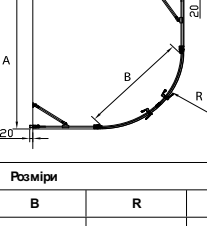
		Арт.	Опис	Ціна
		AM4208012M	Capital Rondo душова кабіна без нерухомих бічних стінок, 800x800x1950 мм, радіус 450 мм, алюмінієвий хромований профіль, безпечне прозоре скло 6 мм завтовшки, з покриттям MaxiClean, металеві хромовані ручки, двері на петлях (піддон не включено)	482,34
		AM4209012M	Capital Rondo душова кабіна без нерухомих бічних стінок, 900x900x1950 мм, радіус 550 мм, алюмінієвий хромований профіль, безпечне прозоре скло 6 мм завтовшки, з покриттям MaxiClean, металеві хромовані ручки, двері на петлях (піддон не включено)	513,15
		AM4210012M	Capital Rondo душова кабіна без нерухомих бічних стінок, 1000x1000x1950 мм, радіус 540 мм, алюмінієвий хромований профіль, безпечне прозоре скло 6 мм завтовшки, з покриттям MaxiClean, металеві хромовані ручки, двері на петлях (піддон не включено)	549,31
		AM4308012M	Capital Rondo душова кабіна, 800x800x1950 мм, радіус 450 мм, алюмінієвий хромований профіль, безпечне прозоре скло 6 мм завтовшки, з покриттям MaxiClean, металеві хромовані ручки, двері на петлях (піддон не включено)	388,43
		AM4309012M	Capital Rondo душова кабіна, 900x900x1950 мм, радіус 550 мм, алюмінієвий хромований профіль, безпечне прозоре скло 6 мм завтовшки, з покриттям MaxiClean, металеві хромовані ручки, двері на петлях (піддон не включено)	404,29
		AM4310012M	Capital Rondo душова кабіна, 1000x1000x1950 мм, радіус 550 мм, алюмінієвий хромований профіль, безпечне прозоре скло 6 мм завтовшки, з покриттям MaxiClean, металеві хромовані ручки, двері на петлях (піддон не включено)	421,67

Розмір кабіни	Розміри				
	A		B	R	H
	Розмір фактичний	Розмір при монтажі із розширювальним профілем	Ширина	Радіус	Висота
800x1950	775-795	800-820	979	450	1950
900x1950	875-895	900-920	1121	550	1950
1000x1950	975-995	1000-1020	1262	540	1950

Розмір кабіни	Розміри				
	A		B	R	H
	Розмір фактичний	Розмір при монтажі із розширювальним профілем	Ширина	Радіус	Висота
800x1950	775-795	800-820	576	450	1950
900x1950	875-895	900-920	717	550	1950
1000x1950	975-995	1000-1020	717	550	1950

Душові кабінки

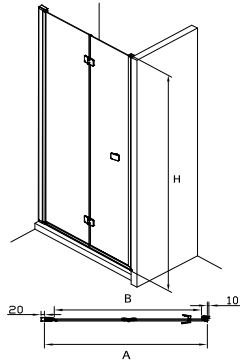

Арт.	Опис	Ціна
AM4508012M	Capital двері душові, що складаються всередину, 800x1950 мм, алюмінієвий хромований профіль, безпечне прозоре скло 6 мм завтовшки, з покриттям MaxiClean, металева хромована ручка, можуть бути встановлені як праві так і ліві, можуть монтуватись без піддону	261,91
AM4509012M	Capital двері душові, що складаються всередину, 900x1950 мм, алюмінієвий хромований профіль, безпечне прозоре скло 6 мм завтовшки, з покриттям MaxiClean, металева хромована ручка, можуть бути встановлені як праві так і ліві, можуть монтуватись без піддону	269,85
AM4510012M	Capital двері душові, що складаються всередину, 1000x1950 мм, алюмінієвий хромований профіль, безпечне прозоре скло 6 мм завтовшки, з покриттям MaxiClean, металева хромована ручка, можуть бути встановлені як праві так і ліві, можуть монтуватись без піддону	279,28

Розміри дверей	Розміри фактичні					
	А				В	Н
	Розміри при монтажі дверей в ніші	Розміри при монтажі дверей з скляною стійкою	Розміри із заповненням розширювального профілю (ніша)	Розміри із заповненням розширювального профілю (сіня)	Ширина	Висота
800x1950	775-805	775-795	800-830	800-820	681	1950
900x1950	875-905	875-895	900-930	900-920	781	1950
1000x1950	975-1005	975-995	1000-1030	1000-1020	881	1950

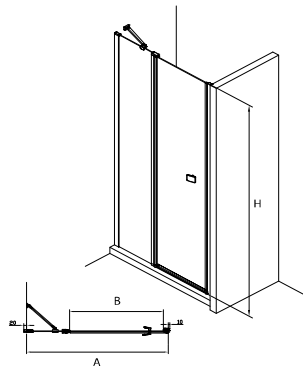







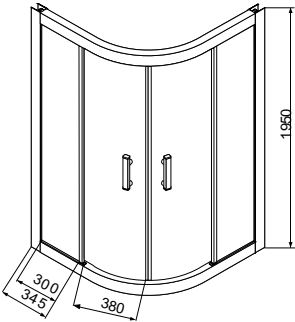

AM4608012M	Capital двері душові одностулкові з нерухомою частиною, 800x1950 мм, алюмінієвий хромований профіль, безпечне прозоре скло 6 мм завтовшки, з покриттям MaxiClean, металева хромована ручка, можуть бути встановлені як праві так і ліві, можуть монтуватись без піддону	233,77
AM4609012M	Capital двері душові одностулкові з нерухомою частиною, 900x1950 мм, алюмінієвий хромований профіль, безпечне прозоре скло 6 мм завтовшки, з покриттям MaxiClean, металева хромована ручка, можуть бути встановлені як праві так і ліві, можуть монтуватись без піддону	244,32
AM4610012M	Capital двері душові одностулкові з нерухомою частиною, 1000x1950 мм, алюмінієвий хромований профіль, безпечне прозоре скло 6 мм завтовшки, з покриттям MaxiClean, металева хромована ручка, можуть бути встановлені як праві так і ліві, можуть монтуватись без піддону	254,87

Розміри дверей	Розміри фактичні					
	А				В	Н
	Розміри при монтажі дверей в ніші	Розміри при монтажі дверей з скляною стійкою	Розміри із заповненням розширювального профілю (ніша)	Розміри із заповненням розширювального профілю (сіня)	Ширина	Висота
800x1950	775-805	775-795	800-830	800-820	445	1950
900x1950	875-905	875-895	900-930	900-920	545	1950
1000x1950	975-1005	975-995	1000-1030	1000-1020	645	1950

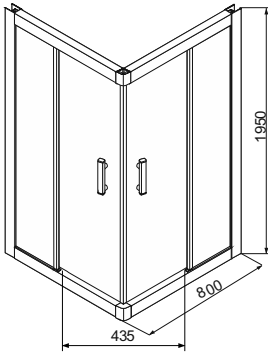

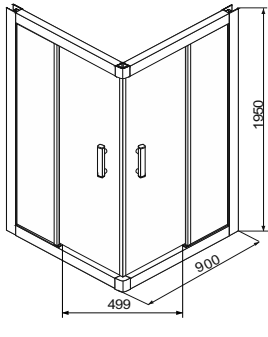

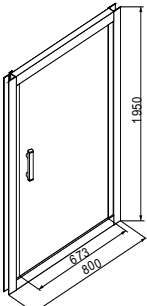

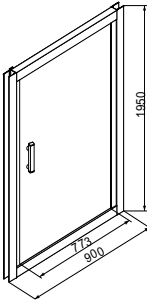

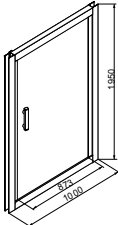

Душові кабінки

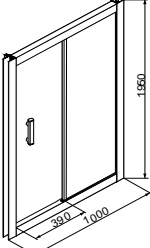
		Арт.	Опис	Ціна																																	
		AM4708012M	Capital двері душові, 800x1950 мм, алюмінієвий хромований профіль, безпечне прозоре скло 6 мм завтовшки, з покриттям MaxiClean, металева хромована ручка, можуть бути встановлені як праві так і ліві, можуть монтуватись без піддону	229,16																																	
		AM4709012M	Capital двері душові, 900x1950 мм, алюмінієвий хромований профіль, безпечне прозоре скло 6 мм завтовшки, з покриттям MaxiClean, металева хромована ручка, можуть бути встановлені як праві так і ліві, можуть монтуватись без піддону	238,94																																	
<table border="1"> <thead> <tr> <th rowspan="2">Розміри дверей</th> <th colspan="5">Розміри фактичні</th> </tr> <tr> <th>Розміри при монтажі дверей в ніші</th> <th>Розміри при монтажі дверей з скляною стільною</th> <th>Розміри із зовнішнім розширювальним профілем (ніша)</th> <th>Розміри із зовнішнім розширювальним профілем (стіна)</th> <th>В</th> <th>Н</th> </tr> </thead> <tbody> <tr> <td>800x1950</td> <td>775-805</td> <td>775-795</td> <td>800-830</td> <td>800-820</td> <td>681</td> <td>1950</td> </tr> <tr> <td>900x1950</td> <td>875-905</td> <td>875-895</td> <td>900-930</td> <td>900-920</td> <td>781</td> <td>1950</td> </tr> <tr> <td>1000x1950</td> <td>975-1005</td> <td>975-995</td> <td>1000-1030</td> <td>1000-1020</td> <td>881</td> <td>1950</td> </tr> </tbody> </table>		Розміри дверей	Розміри фактичні					Розміри при монтажі дверей в ніші	Розміри при монтажі дверей з скляною стільною	Розміри із зовнішнім розширювальним профілем (ніша)	Розміри із зовнішнім розширювальним профілем (стіна)	В	Н	800x1950	775-805	775-795	800-830	800-820	681	1950	900x1950	875-905	875-895	900-930	900-920	781	1950	1000x1950	975-1005	975-995	1000-1030	1000-1020	881	1950	AM4710012M	Capital двері душові, 1000x1950 мм, алюмінієвий хромований профіль, безпечне прозоре скло 6 мм завтовшки, з покриттям MaxiClean, металева хромована ручка, можуть бути встановлені як праві так і ліві, можуть монтуватись без піддону	248,43
Розміри дверей	Розміри фактичні																																				
	Розміри при монтажі дверей в ніші	Розміри при монтажі дверей з скляною стільною	Розміри із зовнішнім розширювальним профілем (ніша)	Розміри із зовнішнім розширювальним профілем (стіна)	В	Н																															
800x1950	775-805	775-795	800-830	800-820	681	1950																															
900x1950	875-905	875-895	900-930	900-920	781	1950																															
1000x1950	975-1005	975-995	1000-1030	1000-1020	881	1950																															
		AM4407012M	Capital душова стінка, алюмінієвий хромований профіль, безпечне прозоре скло 6 мм завтовшки, з покриттям MaxiClean, металевий кронштейн для кріплення до стіни, може бути встановлена без піддону	144,74																																	
		AM4408012M	стінка розміром 800x1950 мм	154,98																																	
<table border="1"> <thead> <tr> <th rowspan="2">Розміри стінки</th> <th colspan="3">Фактичні розміри</th> </tr> <tr> <th>Розміри реальні</th> <th>Розміри при монтажі із розширювальним профілем</th> <th>Висота</th> </tr> </thead> <tbody> <tr> <td>700x1950</td> <td>675-695</td> <td>700-720</td> <td>1950</td> </tr> <tr> <td>800x1950</td> <td>775-795</td> <td>800-820</td> <td>1950</td> </tr> <tr> <td>900x1950</td> <td>875-895</td> <td>900-920</td> <td>1950</td> </tr> <tr> <td>1000x1950</td> <td>975-995</td> <td>1000-1020</td> <td>1950</td> </tr> </tbody> </table>		Розміри стінки	Фактичні розміри			Розміри реальні	Розміри при монтажі із розширювальним профілем	Висота	700x1950	675-695	700-720	1950	800x1950	775-795	800-820	1950	900x1950	875-895	900-920	1950	1000x1950	975-995	1000-1020	1950	AM4409012M	стінка розміром 900x1950 мм	166,87										
Розміри стінки	Фактичні розміри																																				
	Розміри реальні	Розміри при монтажі із розширювальним профілем	Висота																																		
700x1950	675-695	700-720	1950																																		
800x1950	775-795	800-820	1950																																		
900x1950	875-895	900-920	1950																																		
1000x1950	975-995	1000-1020	1950																																		
		AM4410012M	стінка розміром 1000x1950 мм	177,66																																	
		Комбінується з душовими дверима Capital, або може бути встановлена тільки сама як рішення Walk-In																																			
		AM48195020	<u>Замовляється окремо:</u> Capital профіль, 34x1950 мм, що кріпиться до стіни, із ущільнювачем з магнітною стрічкою, для дверей душових одностулкових Capital	53,43																																	
		AM49195020	Capital профіль розширювальний, для дверей душових та стінок Capital	25,89																																	
		AM4008512M	Capital шторка на ванну, 850x1400 мм, алюмінієвий хромований профіль, безпечне прозоре скло 6 мм завтовшки, з покриттям MaxiClean	172,18																																	
		AM4111512M	Capital шторка на ванну подвійна, що складається, 1150x1400 мм, алюмінієвий хромований профіль, безпечне прозоре скло 6 мм завтовшки, з покриттям MaxiClean	220,44																																	
		AMP150801M	Town Rondo душова кабіна, 800x800x1950 мм, радіус 450 мм, алюмінієвий хромований профіль, безпечне прозоре скло 6 мм завтовшки, з покриттям MaxiClean, металеві хромовані ручки, подвійні роликів, двері розсувні (піддон не включено)	429,50																																	
		Комбінується з піддонами Malaga Rondo Flat 80 , Malaga Rondo Compact 80 , Aeron 1/4 кола																																			

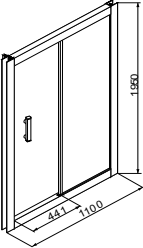

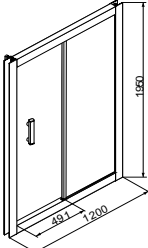

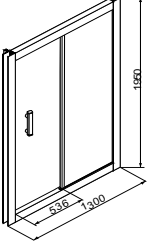

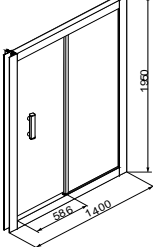

Душові кабінки

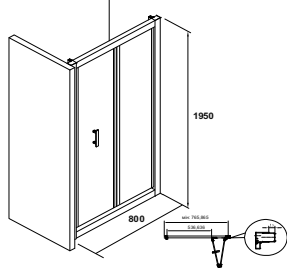
		Арт.	Опис	Ціна
		AMP150901M	<p>Town Rondo душова кабіна, 900x900x1950 мм, радіус 550 мм, алюмінієвий хромований профіль, безпечне прозоре скло 6 мм завтовшки, з покриттям MaxiClean, металеві хромовані ручки, подвійні ролики, двері розсувні (піддон не включено)</p> <p>Комбінується з піддонами Malaga Rondo Flat 90, Malaga Rondo Compact 90, Easy Corner 90, Aeron 1/4 кола, Terran 1/4 кола</p>	444,85
		AMP160801M	<p>Town Square душова кабіна, 800x800x1950 мм, алюмінієвий хромований профіль, безпечне прозоре скло 6 мм завтовшки, з покриттям MaxiClean, металеві хромовані ручки, подвійні ролики, двері розсувні (піддон не включено)</p> <p>Комбінується з піддонами Malaga Square Flat 80, Malaga Square Compact 80, Easy Square 80, Aeron, Terran, Italia</p>	429,50
		AMP160901M	<p>Town Square душова кабіна, 900x900x1950 мм, алюмінієвий хромований профіль, безпечне прозоре скло 6 мм завтовшки, з покриттям MaxiClean, металеві хромовані ручки, подвійні ролики, двері розсувні (піддон не включено)</p> <p>Комбінується з піддонами Malaga Square Flat 90, Malaga Square Compact 90, Easy Square 90, Aeron, Terran, Italia</p>	444,85
		AMP170801M	<p>Town двері душові одностулкові, 800x1950 мм, алюмінієвий хромований профіль, безпечне прозоре скло 6 мм завтовшки, з покриттям MaxiClean, металева хромована ручка, можуть бути встановлені як праві так і ліві, можуть монтуватись без піддону</p> <p>Комбінуються з піддонами Malaga Square Flat 80, Malaga Square Compact 80, Easy Square 80</p>	253,70
		AMP170901M	<p>Town двері душові одностулкові, 900x1950 мм, алюмінієвий хромований профіль, безпечне прозоре скло 6 мм завтовшки, з покриттям MaxiClean, металева хромована ручка, можуть бути встановлені як праві так і ліві, можуть монтуватись без піддону</p> <p>Комбінуються з піддонами Malaga Square Flat 90, Malaga Square Compact 90, Easy Square 90, Terran 90, Helios, Italia</p>	286,86

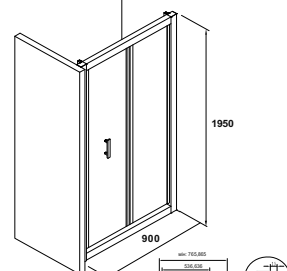

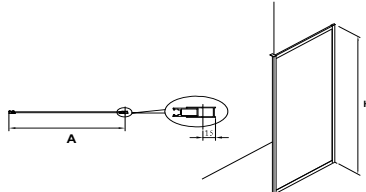

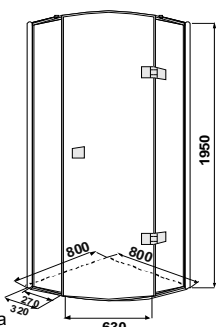

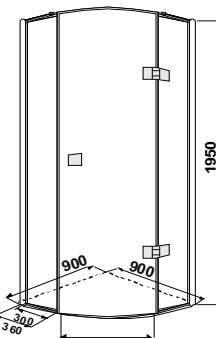
Душові кабінки

	Арт.	Опис	Ціна
 	AMP171001M	<p>Town двері душові одностулкові, 1000x1950 мм, алюмінієвий хромований профіль, безпечне прозоре скло 6 мм завтовшки, з покриттям MaxiClean, металева хромована ручка, можуть бути встановлені як праві так і ліві, можуть монтуватись без піддону</p> <p>Комбінуються з піддонами Granada Flat 100x80, Granada Compact 100x80, Terran 100, Italia</p>	303,61
 	AMP181001M	<p>Town двері душові розсувні, 1000x1950 мм, алюмінієвий хромований профіль, безпечне прозоре скло 6 мм завтовшки, з покриттям MaxiClean, металева хромована ручка, можуть бути встановлені як праві так і ліві, можуть монтуватись без піддону</p> <p>Комбінуються з піддонами Granada Flat 100x80, Granada Compact 100x80, Terran 100, Aeron, Helios, Italia</p>	306,98
 	AMP181101M	<p>Town двері душові розсувні, 1100x1950 мм, алюмінієвий хромований профіль, безпечне прозоре скло 6 мм завтовшки, з покриттям MaxiClean, металева хромована ручка, можуть бути встановлені як праві так і ліві, можуть монтуватись без піддону</p> <p>Комбінуються з піддонами: Terran (розмір під замовлення)</p>	325,31
 	AMP181201M	<p>Town двері душові розсувні, 1200x1950 мм, алюмінієвий хромований профіль, безпечне прозоре скло 6 мм завтовшки, з покриттям MaxiClean, металева хромована ручка, можуть бути встановлені як праві так і ліві, можуть монтуватись без піддону</p> <p>Комбінуються з піддонами Granada Flat 120x80, Granada Compact 120x80, Terran 120, Aeron, Helios, Italia</p>	326,52
 	AMP181301M	<p>Town двері душові розсувні, 1300x1950 мм, алюмінієвий хромований профіль, безпечне прозоре скло 6 мм завтовшки, з покриттям MaxiClean, металева хромована ручка, можуть бути встановлені як праві так і ліві, можуть монтуватись без піддону</p> <p>Комбінуються з піддонами: Terran (розмір під замовлення)</p>	357,38
 	AMP181401M	<p>Town двері душові розсувні, 1400x1950 мм, алюмінієвий хромований профіль, безпечне прозоре скло 6 мм завтовшки, з покриттям MaxiClean, металева хромована ручка, можуть бути встановлені як праві так і ліві, можуть монтуватись без піддону</p> <p>Комбінуються з піддонами Granada Flat 140x80, Granada Compact 140x80, Terran 140, Aeron, Helios</p>	357,20

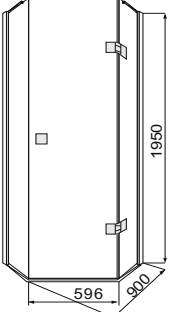

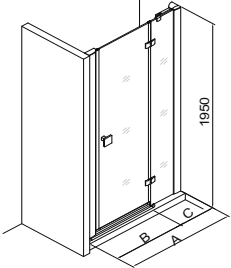

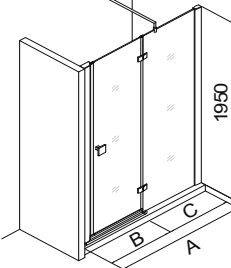

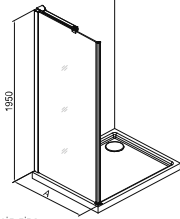



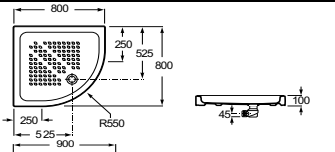

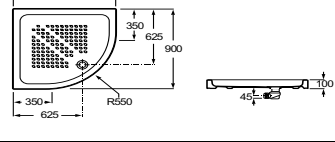

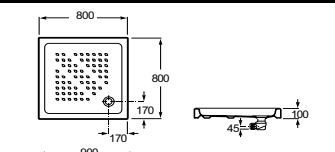
Душові кабінки

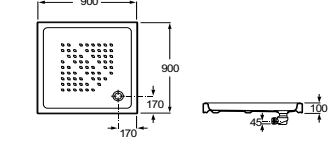
		Арт.	Опис	Ціна																									
 Версія права 	AMP1908012M	Town BIFOLD двері душові розсувні, 800x1950 мм, алюмінієвий хромований профіль, безпечне прозоре скло 6 мм завтовшки, з покриттям MaxiClean, металева хромована ручка, можуть бути встановлені як праві так і ліві, можуть монтуватись без піддону Комбінуються з піддонами Malaga Square, Terran, Aeron, Italia	496,56																										
 Версія права 	AMP1909012M	Town BIFOLD двері душові розсувні, 900x1950 мм, алюмінієвий хромований профіль, безпечне прозоре скло 6 мм завтовшки, з покриттям MaxiClean, металева хромована ручка, можуть бути встановлені як праві так і ліві, можуть монтуватись без піддону Комбінуються з піддонами Malaga Square, Terran, Aeron, Italia	518,53																										
  <table border="1" data-bbox="406 1164 774 1377"> <thead> <tr> <th rowspan="2">Розміри стінки</th> <th colspan="3">Фактичні розміри</th> </tr> <tr> <th colspan="2">А</th> <th>Н</th> </tr> <tr> <td></td> <th>Розміри реальні</th> <th>Розміри при монтажі із розширювальними профілями</th> <th>Висота</th> </tr> </thead> <tbody> <tr> <td>700x1950</td> <td>680-695</td> <td>695-710</td> <td>1950</td> </tr> <tr> <td>800x1950</td> <td>780-795</td> <td>795-810</td> <td>1950</td> </tr> <tr> <td>900x1950</td> <td>880-895</td> <td>895-910</td> <td>1950</td> </tr> <tr> <td>1000x1950</td> <td>980-995</td> <td>995-1010</td> <td>1950</td> </tr> </tbody> </table>	Розміри стінки	Фактичні розміри			А		Н		Розміри реальні	Розміри при монтажі із розширювальними профілями	Висота	700x1950	680-695	695-710	1950	800x1950	780-795	795-810	1950	900x1950	880-895	895-910	1950	1000x1950	980-995	995-1010	1950	AMP2007012M стінка розміром 700x1950 мм AMP2008012M стінка розміром 800x1950 мм AMP2009012M стінка розміром 900x1950 мм AMP2010012M стінка розміром 1000x1950 мм Комбінуються з душовими дверцятами Town PI4400056 <u>Замовляється окремо:</u> Town розширювальний профіль до дверей та стінок Town	268,05 285,63 303,21 320,78 30,76
Розміри стінки		Фактичні розміри																											
	А		Н																										
	Розміри реальні	Розміри при монтажі із розширювальними профілями	Висота																										
700x1950	680-695	695-710	1950																										
800x1950	780-795	795-810	1950																										
900x1950	880-895	895-910	1950																										
1000x1950	980-995	995-1010	1950																										
 Версія права 	AMP3608012M	Metropolis Rondo душова кабіна, 800x800x1950 мм, радіус 550 мм, алюмінієвий хромований профіль, безпечне прозоре скло 8 мм завтовшки, з покриттям MaxiClean, жолоб на дверях, що забезпечує стікання води з дверей у піддон, металеві кронштейни, що тримають бічні стінки, металеві хромовані ручки та петлі, подвійні роликів, може бути встановлена як права так і ліва, може бути встановлена без піддону Комбінуються з піддонами Malaga Rondo Flat 80, Malaga Rondo Compact 80, Aeron	615,16																										
 Версія права 	AMP3609012M	Metropolis Rondo душова кабіна, 900x900x1950 мм, радіус 450 мм, алюмінієвий хромований профіль, безпечне прозоре скло 8 мм завтовшки, з покриттям MaxiClean, жолоб на дверях, що забезпечує стікання води з дверей у піддон, металеві кронштейни, що тримають бічні стінки, металеві хромовані ручки та петлі, подвійні роликів, може бути встановлена як права так і ліва, може бути встановлена без піддону Комбінуються з піддонами Easy Corner 90, Malaga Rondo Flat 90, Malaga Rondo Compact 90, Aeron, Terran	647,24																										

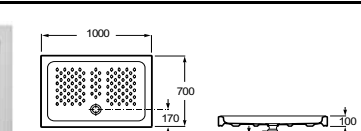
Душові kabіни

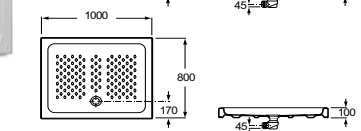
		Арт.	Опис	Ціна																						
		AMP3709012M	Metropolis Diamond душова kabіна, 900x900x1950 мм, алюмінієвий хромований профіль, безпечне прозоре скло 8 мм завтовшки, з покриттям MaxiClean, жолоб на дверях, що забезпечує стікання води з дверей у піддон, металеві кронштейни, що тримають бічні стінки, металеві хромовані ручка та петлі, подвійні ролики, може бути встановлена як права так і ліва, може бути встановлена без піддону Комбінується з піддоном Penta 90	632,15																						
		AMP3408012M AMP3409012M AMP3410012M AMP3412012M	Metropolis двері, алюмінієвий хромований профіль, безпечне прозоре скло 8 мм завтовшки, з покриттям MaxiClean, жолоб на дверях, що забезпечує стікання води з дверей у піддон, металевий кронштейн для кріплення до стіни, металеві хромовані ручка та петлі, можуть бути встановлені як праві так і ліві, можуть бути встановлені без піддону Можуть бути скомбіновані зі стінкою Metropolis, або іншими дверима Metropolis	415,14 443,45 462,32 490,62																						
		AMP3414012M AMP3416012M	Metropolis двері, алюмінієвий хромований профіль, безпечне прозоре скло 8 мм завтовшки, з покриттям MaxiClean, жолоб на дверях, що забезпечує стікання води з дверей у піддон, металевий кронштейн для кріплення до стіни, металеві хромовані ручка та петлі, можуть бути встановлені як праві так і ліві, можуть бути встановлені без піддону, Можуть бути скомбіновані зі стінкою Metropolis, або іншими дверима Metropolis	509,49 562,33																						
	 Версія ліва.	AMP3507012M AMP3508012M AMP3509012M AMP3510012M	Metropolis душова стінка, алюмінієвий хромований профіль, безпечне прозоре скло 8 мм завтовшки, з покриттям MaxiClean, металевий кронштейн для кріплення до стіни, може бути встановлена без піддону Комбінується з душовими дверцятами одноствулковими зі скляною стінкою Metropolis <u>Замовляється окремо:</u>	226,44 245,31 264,18 283,05																						
	<table border="1"> <thead> <tr> <th rowspan="2">Розміри стінки</th> <th colspan="2">Фактичні розміри</th> <th rowspan="2">Н</th> </tr> <tr> <th>А</th> <th>В</th> </tr> </thead> <tbody> <tr> <td>700x1950</td> <td>670-685</td> <td>686-703</td> <td>1950</td> </tr> <tr> <td>800x1950</td> <td>770-785</td> <td>786-803</td> <td>1950</td> </tr> <tr> <td>900x1950</td> <td>870-885</td> <td>886-903</td> <td>1950</td> </tr> <tr> <td>1000x1950</td> <td>970-985</td> <td>986-1003</td> <td>1950</td> </tr> </tbody> </table>	Розміри стінки	Фактичні розміри		Н	А	В	700x1950	670-685	686-703	1950	800x1950	770-785	786-803	1950	900x1950	870-885	886-903	1950	1000x1950	970-985	986-1003	1950	PI4100108 AMP34MR4100	Metropolis алюмінієвий хромований профіль, 1950 мм заввишки Metropolis кронштейн, 1000 мм, для кріплення душової стінки	44,38 73,96
Розміри стінки	Фактичні розміри		Н																							
	А	В																								
700x1950	670-685	686-703	1950																							
800x1950	770-785	786-803	1950																							
900x1950	870-885	886-903	1950																							
1000x1950	970-985	986-1003	1950																							

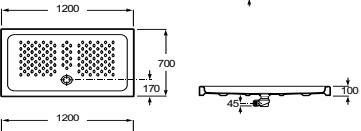

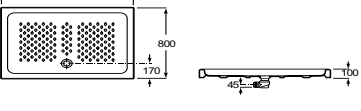





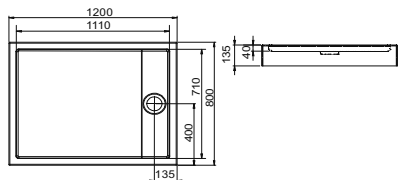

Душові піддони керамічні

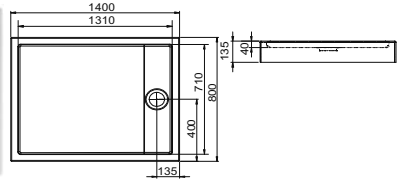
	Арт.	Опис	Ціна
 	A374775001	Italia піддон керамічний кутовий 800x800 мм, без ніжок, без сифону, встановлюється безпосередньо на підлогу	137,53
 	A374774001	Italia піддон керамічний кутовий 900x900 мм, без ніжок, без сифону, встановлюється безпосередньо на підлогу	134,93
	AP0005900R	Сифон	20,27
 	A374772001	Italia піддон керамічний квадратний 800x800 мм, без ніжок, без сифону, встановлюється безпосередньо на підлогу	155,01
 	A374771001	Italia піддон керамічний квадратний 900x900 мм, без ніжок, без сифону, встановлюється безпосередньо на підлогу	169,19
	AP0005900R	Сифон	20,27
 	A37477D001	Italia піддон керамічний прямокутний 1000x700 мм, без ніжок, без сифону, встановлюється безпосередньо на підлогу	156,51
 	A37477C001	Italia піддон керамічний прямокутний 1000x800 мм, без ніжок, без сифону, встановлюється безпосередньо на підлогу	189,42
 	A37477B001	Italia піддон керамічний прямокутний 1200x700 мм, без ніжок, без сифону, встановлюється безпосередньо на підлогу	191,79
 	A37477A001	Italia піддон керамічний прямокутний 1200x800 мм, без ніжок, без сифону, встановлюється безпосередньо на підлогу	210,02
	AP0005900R	Сифон	20,27

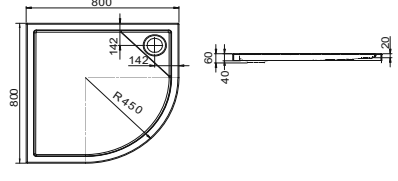
Душові піддони акрилові

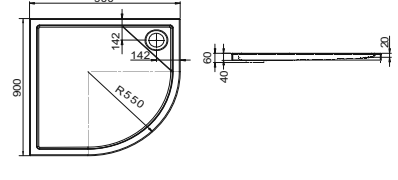
	Арт.	Опис	Ціна
	A276258000	Malaga Rondo Compact піддон кутовий білий, відлитий з санітарного акрилу 3,2 мм завтовшки, розмір 800x800 мм, з інтегрованою панеллю 135 мм заввишки, із сифоном та ніжками в комплекті, R 450 мм	187,25
	A27M053000	<u>Замовляється окремо:</u> комплект ніжок	16,00
	A27L027000	сифон плаский	32,93
Комбінується з душовими кабінами: Town Rondo, Metropolis Rondo			
	A276260000	Malaga Rondo Compact піддон кутовий, білий, відлитий з санітарного акрилу 3,2 мм завтовшки, 900x900x135 мм, з інтегрованою панеллю 135 мм заввишки, із сифоном та ніжками в комплекті R 550 мм	203,25
	A27M053000	<u>Замовляється окремо:</u> комплект ніжок	16,00
	A27L027000	сифон плаский	32,93
Комбінується з душовими кабінами: Town Rondo, Metropolis Rondo			
	A276254000	Malaga Square Compact піддон квадратний, білий, відлитий з санітарного акрилу 3,2 мм завтовшки, 800x800x135 мм, з інтегрованою панеллю 135 мм заввишки, із сифоном та ніжками в комплекті	187,25
	A27M053000	<u>Замовляється окремо:</u> комплект ніжок	16,00
	A27L027000	сифон плаский	32,93
Комбінується з душовими кабінами: Town Square, Metropolis Square, душові двері Town			
	A276256000	Malaga Square Compact піддон квадратний, білий, відлитий з санітарного акрилу 3,2 мм завтовшки, 900x900x135 мм, з інтегрованою панеллю 135 мм заввишки, із сифоном та ніжками в комплекті	203,25
	A27M053000	<u>Замовляється окремо:</u> комплект ніжок	16,00
	A27L027000	сифон плаский	32,93
Комбінується з душовими кабінами: Town Square, Metropolis Square, душові двері Town			
	A276264000	Granada Compact піддон прямокутний, білий, відлитий з санітарного акрилу 3,2 мм завтовшки, 1000x800x135 мм, з інтегрованою панеллю 135 мм заввишки, із сифоном та ніжками в комплекті	224,71
	A27M053000	<u>Замовляється окремо:</u> комплект ніжок	16,00
	A27L027000	сифон плаский	32,93
Комбінується з душовими кабінами: душові двері Town 100x195, душові двері Town 100, 120, 140 x 195			

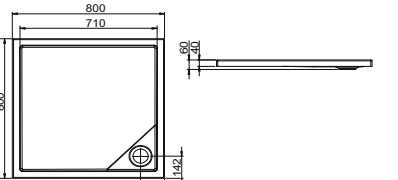
Душові піддони акрилові

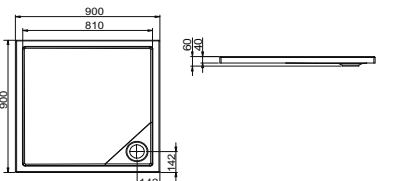
	Арт.	Опис	Ціна
 	A276265000	Granada Compact піддон прямокутний, білий, відлитий з санітарного акрилу 3,2 мм завтовшки, 1200x800x135 мм, з інтегрованою панеллю 135 мм заввишки, із сифоном та ніжками в комплекті	232,65
	A27M053000	комплект ніжок	16,00
	A27L027000	сифон плоский	32,93
		Комбінується з душовими кабінами: душові двері Town 100x195, душові двері Town 100, 120, 140 x 195	
 	A276266001	Granada Compact піддон прямокутний, білий, відлитий санітарного акрилу 3,2 мм завтовшки, 1400x800x135 мм, з інтегрованою панеллю 135 мм заввишки, із сифоном та ніжками в комплекті	246,57
	A27M053000	комплект ніжок	16,00
	A27L027000	сифон плоский	32,93
		Комбінується з душовими кабінами: душові двері Town 100x195, душові двері Town 100, 120, 140 x 195	
 	A276257000	Malaga Rondo Flat піддон кутовий, білий, відлитий санітарного акрилу 3,2 мм завтовшки, 800x800x40 мм, ультрапластиковий, без ніжок, без сифону	145,29
	A27M052000	комплект ніжок	16,00
	A27L027000	сифон плоский	32,93
		Комбінується з душовими кабінами Town Rondo, Metropolis Rondo	
 	A276259000	Malaga Rondo Flat піддон кутовий, білий, відлитий з санітарного акрилу 3,2 мм завтовшки, 900x900x40 мм, ультрапластиковий, без ніжок, без сифону, R 550 мм	157,64
	A27M052000	комплект ніжок	16,00
	A27L027000	сифон плоский	32,93
		Комбінується з душовими кабінами Town Rondo, Metropolis Rondo	
 	A276253000	Malaga Square Flat піддон квадратний, білий, відлитий з санітарного акрилу 3,2 мм завтовшки, 800x800x40 мм, ультрапластиковий, без ніжок, без сифону	145,29
	A27M052000	комплект ніжок	16,00
	A27L027000	сифон плоский	32,93
		Комбінується з душовими кабінами Town Square, Metropolis Square, Metropolis Square, душові двері Town	
 	A276255000	Malaga Square Flat піддон квадратний, білий, відлитий з санітарного акрилу 3,2 мм завтовшки, 900x900x40 мм, ультрапластиковий, без ніжок, без сифону	159,22
	A27M052000	комплект ніжок	16,00
	A27L027000	сифон плоский	32,93
		Комбінується з душовими кабінами Town Square, Metropolis Square, Metropolis Square, душові двері Town	

Душові піддони акрилові

	Арт.	Опис	Ціна
	A276261000	Granada Flat піддон прямокутний, білий, відлитий з санітарного акрилу 3,2 мм завтовшки, 1000x800x40 мм, ультрапластиковий, без ніжок, без сифону	181,13
	A27M052000	<u>Замовляється окремо:</u> комплект ніжок	16,00
	A27L027000	сифон плоский	32,93
Комбінується з душовими кабінами: душові двері Town 100x195, душові двері Town 100, 120, 140 x 195			
	A276262000	Granada Flat піддон прямокутний, білий, відлитий з санітарного акрилу 3,2 мм завтовшки, 1200x800x40 мм, ультрапластиковий, без ніжок, без сифону	187,04
	A27M052000	<u>Замовляється окремо:</u> комплект ніжок	16,00
	A27L027000	сифон плоский	32,93
Комбінується з душовими кабінами: душові двері Town 100x195, душові двері Town 100, 120, 140 x 195			
	A276263000	Granada Flat піддон прямокутний, білий, відлитий з санітарного акрилу 3,2 мм завтовшки, 1400x800x40 мм, ультрапластиковий, без ніжок, без сифону	204,27
	A27M052000	<u>Замовляється окремо:</u> комплект ніжок	16,00
	A27L027000	сифон плоский	32,93
Комбінується з душовими кабінами: душові двері Town 100x195, душові двері Town 100, 120, 140 x 195			
	A276267000	Penta піддон п'ятикутний, білий, 900x900x100 мм, відлитий з санітарного акрилу висотою 52 мм, вбудовується у підлогу, без ніжок, без сифону	184,02
	PD5000037	сифон (D52мм) до піддону Penta	Ціна уточнюється
	Комбінується з душовою кабіною Metropolis Diamond		

Душові піддони зі штучного каменю

	Арт.	Опис	Ціна
		Helios піддон душовий, прямокутний 900x900x25 мм, ультрапластиковий, відлитий зі штучного каменю (Stonex), імітація деревини, із сифоном висотою 90 мм та решіткою в колір піддону в комплекті	
	AP2013843840110P	колір білий	311,17
	AP2013843840120P	колір графіт	320,66
	AP2013843840140P	колір чорний	320,66
	AP2013843840150P	колір кремовий	320,66
	AP2013843840180P	колір білий "зістарений"	320,66
	AP2013843840181P	колір чорний "зістарений"	320,66







Душові піддони зі штучного каменю

		Арт.	Опис	Ціна
	<p>1000</p> <p>700</p> <p>25</p> <p>Ø40</p> <p>90</p>		Helios піддон душовий, прямокутний 1000x700x25 мм, ультрапластиковий, відлитий зі штучного каменю (Stonex), імітація деревини, із сифоном висотою 90 мм та решіткою в колір піддону в комплекті	
		AP2013E82BC0110P	колір білий	309,96
		AP2013E82BC0120P	колір графіт	319,41
		AP2013E82BC0140P	колір чорний	319,41
		AP2013E82BC0150P	колір кремовий	319,41
		AP2013E82BC0180P	колір білий "зістарений"	319,41
AP2013E82BC0181P	колір чорний "зістарений"	319,41		
	<p>1000</p> <p>800</p> <p>25</p> <p>Ø40</p>		Helios піддон душовий, прямокутний 1000x800x25 мм, ультрапластиковий, відлитий зі штучного каменю (Stonex), імітація деревини, із сифоном висотою 90 мм та решіткою в колір піддону в комплекті	
		AP2013E83200110P	колір білий	332,95
		AP2013E83200120P	колір графіт	342,40
		AP2013E83200140P	колір чорний	342,40
		AP2013E83200150P	колір кремовий	342,40
		AP2013E83200180P	колір білий "зістарений"	342,40
AP2013E83200181P	колір чорний "зістарений"	342,40		
	<p>1000</p> <p>900</p> <p>25</p> <p>Ø40</p>		Helios піддон душовий, прямокутний 1000x900x25 мм, ультрапластиковий, відлитий зі штучного каменю (Stonex), імітація деревини, із сифоном висотою 90 мм та решіткою в колір піддону в комплекті	
		AP2013E83840110P	колір білий	348,12
		AP2013E83840120P	колір графіт	357,58
		AP2013E83840140P	колір чорний	357,58
		AP2013E83840150P	колір кремовий	357,58
		AP2013E83840180P	колір білий "зістарений"	357,58
AP2013E83840181P	колір чорний "зістарений"	357,58		
	<p>1200</p> <p>700</p> <p>27</p> <p>Ø40</p>		Helios піддон душовий, прямокутний 1200x700x27 мм, ультрапластиковий, відлитий зі штучного каменю (Stonex), імітація деревини, із сифоном висотою 90 мм та решіткою в колір піддону в комплекті	
		AP2014B02BC0110P	колір білий	351,88
		AP2014B02BC0120P	колір графіт	361,34
		AP2014B02BC0140P	колір чорний	361,34
		AP2014B02BC0150P	колір кремовий	361,34
		AP2014B02BC0180P	колір білий "зістарений"	361,34
AP2014B02BC0181P	колір чорний "зістарений"	361,34		
	<p>1200</p> <p>800</p> <p>27</p> <p>Ø40</p>		Helios піддон душовий, прямокутний 1200x800x27 мм, ультрапластиковий, відлитий зі штучного каменю (Stonex), імітація деревини, із сифоном висотою 90 мм та решіткою в колір піддону в комплекті	
		AP2014B03200110P	колір білий	375,00
		AP2014B03200120P	колір графіт	384,47
		AP2014B03200140P	колір чорний	384,47
		AP2014B03200150P	колір кремовий	384,47
		AP2014B03200180P	колір білий "зістарений"	384,47
AP2014B03200181P	колір чорний "зістарений"	384,47		
	<p>1200</p> <p>900</p> <p>27</p> <p>Ø40</p>		Helios піддон душовий, прямокутний 1200x900x27 мм, ультрапластиковий, відлитий зі штучного каменю (Stonex), імітація деревини, із сифоном висотою 90 мм та решіткою в колір піддону в комплекті	
		AP2014B03840110P	колір білий	377,46
		AP2014B03840120P	колір графіт	386,90
		AP2014B03840140P	колір чорний	386,90
		AP2014B03840150P	колір кремовий	386,90
		AP2014B03840180P	колір білий "зістарений"	386,90
AP2014B03840181P	колір чорний "зістарений"	386,90		

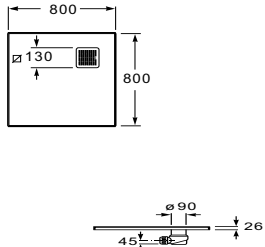

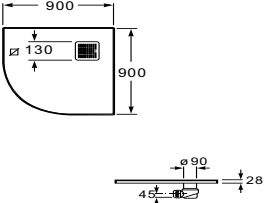
Душові піддони зі штучного каменю

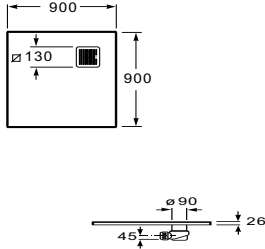
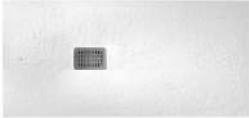
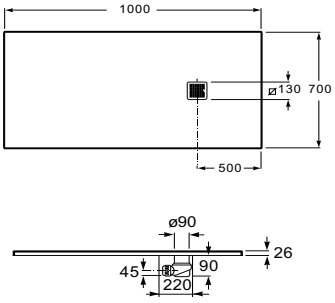
	Арт.	Опис	Ціна
	AP2015782BC0110P	Helios піддон душовий, прямокутний 1400x700x30 мм, ультрапластиковий, відлитий зі штучного каменю (Stonex), імітація деревини, із сифоном висотою 90 мм та решіткою в колір піддону в комплекті	392,43
	AP2015782BC0120P	колір графіт	401,86
	AP2015782BC0140P	колір чорний	401,86
	AP2015782BC0150P	колір кремовий	401,86
	AP2015782BC0180P	колір білий "зістарений"	401,86
	AP2015782BC0181P	колір чорний "зістарений"	401,86
	AP2015783200110P	Helios піддон душовий, прямокутний 1400x800x30 мм, ультрапластиковий, відлитий зі штучного каменю (Stonex), імітація деревини, із сифоном висотою 90 мм та решіткою в колір піддону в комплекті	411,99
	AP2015783200120P	колір графіт	421,44
	AP2015783200140P	колір чорний	421,44
	AP2015783200150P	колір кремовий	421,44
	AP2015783200180P	колір білий "зістарений"	421,44
	AP2015783200181P	колір чорний "зістарений"	421,44
	AP2015783840110P	Helios піддон душовий, прямокутний 1400x900x30 мм, ультрапластиковий, відлитий зі штучного каменю (Stonex), імітація деревини, із сифоном висотою 90 мм та решіткою в колір піддону в комплекті	414,38
	AP2015783840120P	колір графіт	423,84
	AP2015783840140P	колір чорний	423,84
	AP2015783840150P	колір кремовий	423,84
	AP2015783840180P	колір білий "зістарений"	423,84
	AP2015783840181P	колір чорний "зістарений"	423,84
	AP2016402BC0110P	Helios піддон душовий, прямокутний 1600x700x30 мм, ультрапластиковий, відлитий зі штучного каменю (Stonex), імітація деревини, із сифоном висотою 90 мм та решіткою в колір піддону в комплекті	433,97
	AP2016402BC0120P	колір графіт	443,41
	AP2016402BC0140P	колір чорний	443,41
	AP2016402BC0150P	колір кремовий	443,41
	AP2016402BC0180P	колір білий "зістарений"	443,41
	AP2016402BC0181P	колір чорний "зістарений"	443,41
	AP2016403200110P	Helios піддон душовий, прямокутний 1600x800x30 мм, ультрапластиковий, відлитий зі штучного каменю (Stonex), імітація деревини, із сифоном висотою 90 мм та решіткою в колір піддону в комплекті	456,11
	AP2016403200120P	колір графіт	465,57
	AP2016403200140P	колір чорний	465,57
	AP2016403200150P	колір кремовий	465,57
	AP2016403200180P	колір білий "зістарений"	465,57
	AP2016403200181P	колір чорний "зістарений"	465,57
	AP2016403840110P	Helios піддон душовий, прямокутний 1600x900x30 мм, ультрапластиковий, відлитий зі штучного каменю (Stonex), імітація деревини, із сифоном висотою 90 мм та решіткою в колір піддону в комплекті	494,72
	AP2016403840120P	колір графіт	504,16
	AP2016403840140P	колір чорний	504,16
	AP2016403840150P	колір кремовий	504,16
	AP2016403840180P	колір білий "зістарений"	504,16
	AP2016403840181P	колір чорний "зістарений"	504,16

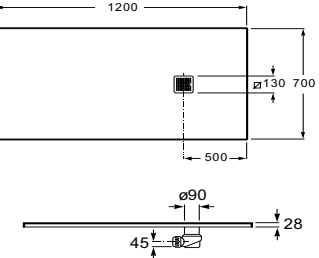

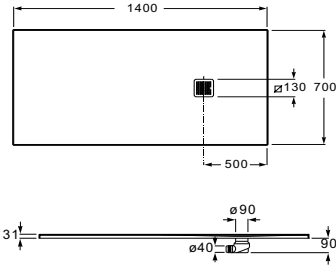

Душові піддони зі штучного каменю

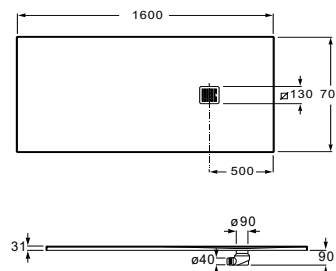
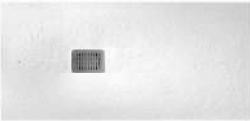
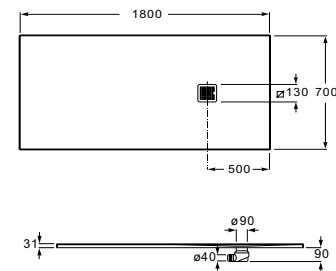
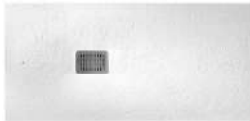
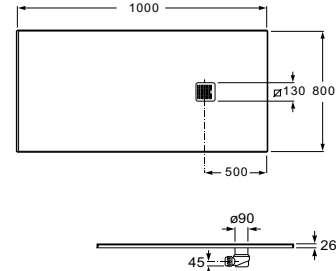
		Арт.	Опис	Ціна
 	<p>Terran піддон душовий, квадратний, 800x800x26 мм, ультрапластиковий, відлитий зі штучного каменю (Stonex), в комплекті із трапом та сифоном висотою 90 мм, зі зливною двосторонньою решіткою (шліфована/нешліфована) із нержавіючої сталі</p>	AP0332032001100	колір білий	305,91
		AP0332032001300	колір "цемент"	316,61
		AP0332032001200	колір графіт	316,61
		AP0332032001400	колір чорний	316,61
		AP0332032001090	колір димчасто-білий	316,61
		AP0332032001500	колір кремовий	316,61
		AP0332032001510	колір пісочний	316,61
AP0332032001730	колір кораловий	316,61		
 	<p>Terran піддон душовий 900x900x28 мм, 1/4 кола, R 550 мм, ультрапластиковий, відлитий зі штучного каменю (Stonex), в комплекті із трапом та сифоном висотою 90 мм, зі зливною двосторонньою решіткою (шліфована/нешліфована) із нержавіючої сталі</p>	AP10538438401100	колір білий	320,73
		AP10538438401300	колір "цемент"	331,42
		AP10538438401200	колір графіт	331,42
		AP10538438401400	колір чорний	331,42
		AP10538438401090	колір димчасто-білий	331,42
		AP10538438401500	колір кремовий	331,42
		AP10538438401510	колір пісочний	331,42
AP10538438401730	колір кораловий	331,42		
 	<p>Terran піддон душовий, квадратний, 900x900x26 мм, ультрапластиковий, відлитий зі штучного каменю (Stonex), в комплекті із трапом та сифоном висотою 90 мм, зі зливною двосторонньою решіткою (шліфована/нешліфована) із нержавіючої сталі</p>	AP0338438401100	колір білий	320,73
		AP0338438401300	колір "цемент"	331,42
		AP0338438401200	колір графіт	331,42
		AP0338438401400	колір чорний	331,42
		AP0338438401090	колір димчасто-білий	331,42
		AP0338438401500	колір кремовий	331,42
		AP0338438401510	колір пісочний	331,42
AP0338438401730	колір кораловий	331,42		
 	<p>Terran піддон душовий, прямокутний, 1000x700x26 мм, ультрапластиковий, відлитий зі штучного каменю (Stonex), в комплекті із трапом та сифоном висотою 90 мм, зі зливною двосторонньою решіткою (шліфована/нешліфована) із нержавіючої сталі</p>	AP013E82BC01100	колір білий	319,52
		AP013E82BC01300	колір "цемент"	330,17
		AP013E82BC01200	колір графіт	330,17
		AP013E82BC01400	колір чорний	330,17
		AP013E82BC01090	колір димчасто-білий	330,17
		AP013E82BC01500	колір кремовий	330,17
		AP013E82BC01510	колір пісочний	330,17
AP013E82BC01730	колір кораловий	330,17		
 	<p>Terran піддон душовий, прямокутний 1200x700x28 мм, ультрапластиковий, відлитий зі штучного каменю (Stonex), в комплекті із трапом та сифоном висотою 90 мм, зі зливною двосторонньою решіткою (шліфована/нешліфована) із нержавіючої сталі</p>	AP014B02BC01100	колір білий	364,73
		AP014B02BC01300	колір "цемент"	375,45
		AP014B02BC01200	колір графіт	375,45
		AP014B02BC01400	колір чорний	375,45
		AP014B02BC01090	колір димчасто-білий	375,45
		AP014B02BC01500	колір кремовий	375,45
		AP014B02BC01510	колір пісочний	375,45
AP014B02BC01730	колір кораловий	375,45		



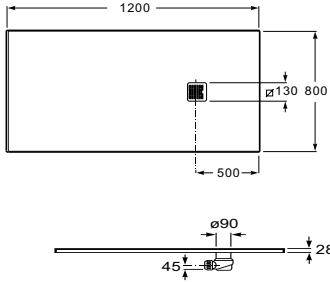

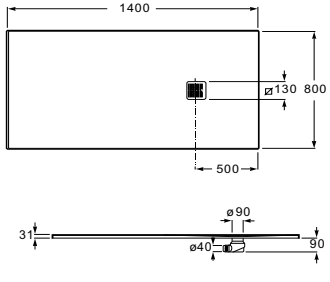

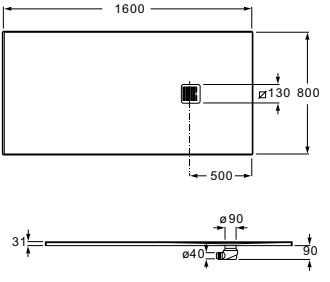
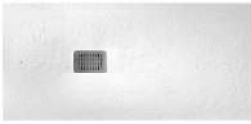
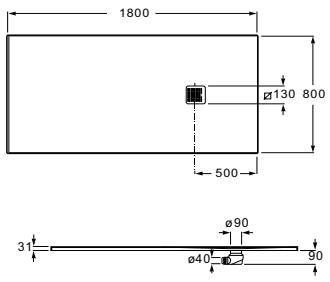
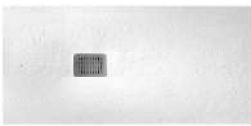
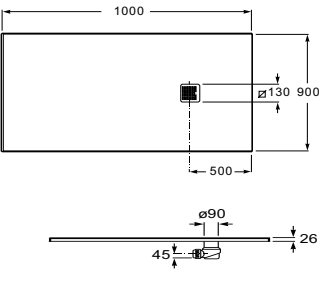
Душові піддони зі штучного каменю

		Арт.	Опис	Ціна
 	<p>Terran піддон душовий, прямокутний 1400x700x31 мм, ультрапластиковий, відлитий зі штучного каменю (Stonex), в комплекті із трапом та сифоном висотою 90 мм, зі зливною двосторонньою решіткою (шліфована/нешліфована) із нержавіючої сталі</p>	AP015782BC01100	колір білий	406,59
		AP015782BC01300	колір "цемент"	417,29
		AP015782BC01200	колір графіт	417,29
		AP015782BC01400	колір чорний	417,29
		AP015782BC01090	колір димчасто-білий	417,29
		AP015782BC01500	колір кремовий	417,29
		AP015782BC01510	колір пісочний	417,29
AP015782BC01730	колір кораловий	417,29		
 	<p>Terran піддон душовий, прямокутний 1600x700x31 мм, ультрапластиковий, відлитий зі штучного каменю (Stonex), в комплекті із трапом та сифоном висотою 90 мм, зі зливною двосторонньою решіткою (шліфована/нешліфована) із нержавіючої сталі</p>	AP016402BC01100	колір білий	449,79
		AP016402BC01300	колір "цемент"	460,50
		AP016402BC01200	колір графіт	460,50
		AP016402BC01400	колір чорний	460,50
		AP016402BC01090	колір димчасто-білий	460,50
		AP016402BC01500	колір кремовий	460,50
		AP016402BC01510	колір пісочний	460,50
AP016402BC01730	колір кораловий	460,50		
 	<p>Terran піддон душовий, прямокутний 1800x700x31 мм, ультрапластиковий, відлитий зі штучного каменю (Stonex), в комплекті із трапом та сифоном висотою 90 мм, зі зливною двосторонньою решіткою (шліфована/нешліфована) із нержавіючої сталі</p>	AP017082BC01100	колір білий	492,04
		AP017082BC01300	колір "цемент"	502,74
		AP017082BC01200	колір графіт	502,74
		AP017082BC01400	колір чорний	502,74
		AP017082BC01090	колір димчасто-білий	502,74
		AP017082BC01500	колір кремовий	502,74
		AP017082BC01510	колір пісочний	502,74
AP017082BC01730	колір кораловий	502,74		
 	<p>Terran піддон душовий, прямокутний 1000x800x26 мм, ультрапластиковий, відлитий зі штучного каменю (Stonex), в комплекті із трапом та сифоном висотою 90 мм, зі зливною двосторонньою решіткою (шліфована/нешліфована) із нержавіючої сталі</p>	AP013E832001100	колір білий	342,11
		AP013E832001300	колір "цемент"	352,80
		AP013E832001200	колір графіт	352,80
		AP013E832001400	колір чорний	352,80
		AP013E832001090	колір димчасто-білий	352,80
		AP013E832001500	колір кремовий	352,80
		AP013E832001510	колір пісочний	352,80
AP013E832001730	колір кораловий	352,80		

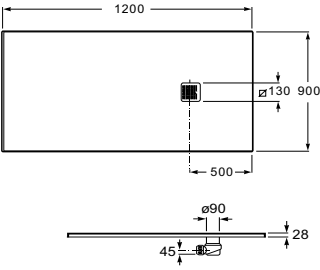
Душові піддони зі штучного каменю

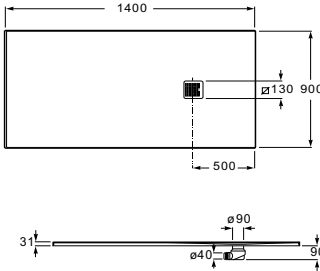
		Арт.	Опис	Ціна
 	<p>Terran піддон душовий, прямокутний 1200x800x28 мм, ультрапластиковий, відлитий зі штучного каменю (Stonex), в комплекті із трапом та сифоном висотою 90 мм, зі зливною двосторонньою решіткою (шліфована/нешліфована) із нержавіючої сталі</p>	AP014B032001100	колір білий	384,00
		AP014B032001300	колір "цемент"	394,67
		AP014B032001200	колір графіт	394,67
		AP014B032001400	колір чорний	394,67
		AP014B032001090	колір димчасто-білий	394,67
		AP014B032001500	колір кремовий	394,67
		AP014B032001510	колір пісочний	394,67
AP014B032001730	колір кораловий	394,67		
 	<p>Terran піддон душовий, прямокутний 1400x800x31 мм, ультрапластиковий, відлитий зі штучного каменю (Stonex), в комплекті із трапом та сифоном висотою 90 мм, зі зливною двосторонньою решіткою (шліфована/нешліфована) із нержавіючої сталі</p>	AP0157832001100	колір білий	428,21
		AP0157832001300	колір "цемент"	438,91
		AP0157832001200	колір графіт	438,91
		AP0157832001400	колір чорний	438,91
		AP0157832001090	колір димчасто-білий	438,91
		AP0157832001500	колір кремовий	438,91
		AP0157832001510	колір пісочний	438,91
AP0157832001730	колір кораловий	438,91		
 	<p>Terran піддон душовий, прямокутний 1600x800x31 мм, ультрапластиковий, відлитий зі штучного каменю (Stonex), в комплекті із трапом та сифоном висотою 90 мм, зі зливною двосторонньою решіткою (шліфована/нешліфована) із нержавіючої сталі</p>	AP0164032001100	колір білий	471,06
		AP0164032001300	колір "цемент"	481,76
		AP0164032001200	колір графіт	481,76
		AP0164032001400	колір чорний	481,76
		AP0164032001090	колір димчасто-білий	481,76
		AP0164032001500	колір кремовий	481,76
		AP0164032001510	колір пісочний	481,76
AP0164032001730	колір кораловий	481,76		
 	<p>Terran піддон душовий, прямокутний 1800x800x31 мм, ультрапластиковий, відлитий зі штучного каменю (Stonex), в комплекті із трапом та сифоном висотою 90 мм, зі зливною двосторонньою решіткою (шліфована/нешліфована) із нержавіючої сталі</p>	AP0170832001100	колір білий	514,31
		AP0170832001300	колір "цемент"	525,03
		AP0170832001200	колір графіт	525,03
		AP0170832001400	колір чорний	525,03
		AP0170832001090	колір димчасто-білий	525,03
		AP0170832001500	колір кремовий	525,03
		AP0170832001510	колір пісочний	525,03
AP0170832001730	колір кораловий	525,03		
 	<p>Terran піддон душовий, прямокутний 1000x900x26 мм, ультрапластиковий, відлитий зі штучного каменю (Stonex), в комплекті із трапом та сифоном висотою 90 мм, зі зливною двосторонньою решіткою (шліфована/нешліфована) із нержавіючої сталі</p>	AP013E838401100	колір білий	364,66
		AP013E838401300	колір "цемент"	375,39
		AP013E838401200	колір графіт	375,39
		AP013E838401400	колір чорний	375,39
		AP013E838401090	колір димчасто-білий	375,39
		AP013E838401500	колір кремовий	375,39
		AP013E838401510	колір пісочний	375,39
AP013E838401730	колір кораловий	375,39		

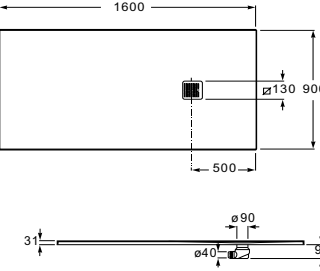
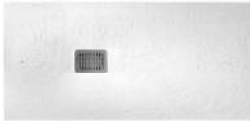
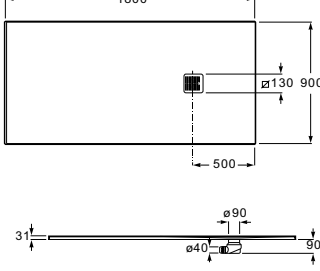
Душові піддони зі штучного каменю

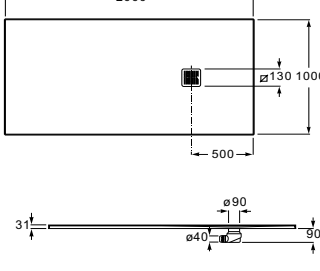
		Арт.	Опис	Ціна
		AP014B038401100	Terran піддон душовий, прямокутний 1200x900x28 мм, ультрапластиковий, відлитий зі штучного каменю (Stonex), в комплекті із трапом та сифоном висотою 90 мм, зі зливною двосторонньою решіткою (шліфована/нешліфована) із нержавіючої сталі	406,36
		AP014B038401300	колір "цемент"	417,06
		AP014B038401200	колір графіт	417,06
		AP014B038401400	колір чорний	417,06
		AP014B038401090	колір димчасто-білий	417,06
		AP014B038401500	колір кремовий	417,06
		AP014B038401510	колір пісочний	417,06
AP014B038401730	колір кораловий	417,06		
		AP0157838401100	Terran піддон душовий, прямокутний 1400x900x31 мм, ультрапластиковий, відлитий зі штучного каменю (Stonex), в комплекті із трапом та сифоном висотою 90 мм, зі зливною двосторонньою решіткою (шліфована/нешліфована) із нержавіючої сталі	448,83
		AP0157838401300	колір "цемент"	459,51
		AP0157838401200	колір графіт	459,51
		AP0157838401400	колір чорний	459,51
		AP0157838401090	колір димчасто-білий	459,51
		AP0157838401500	колір кремовий	459,51
		AP0157838401510	колір пісочний	459,51
AP0157838401730	колір кораловий	459,51		
		AP0164038401100	Terran піддон душовий, прямокутний 1600x900x31 мм, ультрапластиковий, відлитий зі штучного каменю (Stonex), в комплекті із трапом та сифоном висотою 90 мм, зі зливною двосторонньою решіткою (шліфована/нешліфована) із нержавіючої сталі	502,80
		AP0164038401300	колір "цемент"	513,73
		AP0164038401200	колір графіт	513,73
		AP0164038401400	колір чорний	513,73
		AP0164038401090	колір димчасто-білий	513,73
		AP0164038401500	колір кремовий	513,73
		AP0164038401510	колір пісочний	513,73
AP0164038401730	колір кораловий	513,73		
		AP0170838401100	Terran піддон душовий, прямокутний 1800x900x31 мм, ультрапластиковий, відлитий зі штучного каменю (Stonex), в комплекті із трапом та сифоном висотою 90 мм, зі зливною двосторонньою решіткою (шліфована/нешліфована) із нержавіючої сталі	535,71
		AP0170838401300	колір "цемент"	546,43
		AP0170838401200	колір графіт	546,43
		AP0170838401400	колір чорний	546,43
		AP0170838401090	колір димчасто-білий	546,43
		AP0170838401500	колір кремовий	546,43
		AP0170838401510	колір пісочний	546,43
AP0170838401730	колір кораловий	546,43		
		AP017D03E801100	Terran 100 см піддон душовий, прямокутний 2000x1000x31 мм, ультрапластиковий, відлитий зі штучного каменю (Stonex), в комплекті із трапом та сифоном висотою 90 мм, зі зливною двосторонньою решіткою (шліфована/нешліфована) із нержавіючої сталі	649,36
		AP017D03E801300	колір "цемент"	660,04
		AP017D03E801200	колір графіт	660,04
		AP017D03E801400	колір чорний	660,04
		AP017D03E801090	колір димчасто-білий	660,04
		AP017D03E801500	колір кремовий	660,04
		AP017D03E801510	колір пісочний	660,04
AP017D03E801730	колір кораловий	660,04		

Душові піддони зі штучного каменю

	Арт.	Опис	Ціна
	A276283100 A276283300 A276283200	колір білий колір "цемент" колір графіт	228,33 236,27 236,27
	A276280100 A276280300 A276280200	колір білий колір "цемент" колір графіт	248,19 256,13 256,13
	A276284100 A276284300 A276284200	колір білий колір "цемент" колір графіт	228,33 236,27 236,27
	A276281100 A276281300 A276281200	колір білий колір "цемент" колір графіт	248,19 256,13 256,13
	A276288100 A276288300 A276288200	колір білий колір "цемент" колір графіт	252,16 260,10 260,10
	A276285100 A276285300 A276285200	колір білий колір "цемент" колір графіт	262,09 270,03 270,03
	A276294100 A276294300 A276294200	колір білий колір "цемент" колір графіт	272,01 279,96 279,96

Душові піддони зі штучного каменю

	Арт.	Опис	Ціна
	A276289100	Aeron піддон душовий 1200x700x35 мм, прямокутний, відлитий зі штучного каменю (Stonex), із трапом та сифоном висотою 90 мм в комплекті	
	A276289300	колір білий	272,01
	A276289200	колір "цемент" колір графіт	279,96 279,96
	A276282100	Aeron піддон душовий 1200x800x35 мм, прямокутний, відлитий зі штучного каменю (Stonex), із трапом та сифоном висотою 90 мм в комплекті	
	A276282300	колір білий	281,94
	A276282200	колір "цемент" колір графіт	289,88 289,88
	A276295100	Aeron піддон душовий 1200x900x35 мм, прямокутний, відлитий зі штучного каменю (Stonex), із трапом та сифоном висотою 90 мм в комплекті	
	A276295300	колір білий	291,87
	A276295200	колір "цемент" колір графіт	299,81 299,81
	A276290100	Aeron піддон душовий 1400x700x35 мм, прямокутний, відлитий зі штучного каменю (Stonex), із трапом та сифоном висотою 90 мм в комплекті	
	A276290300	колір білий	291,87
	A276290200	колір "цемент" колір графіт	299,81 299,81
	A276286100	Aeron піддон душовий 1400x800x35 мм, прямокутний, відлитий зі штучного каменю (Stonex), із трапом та сифоном висотою 90 мм в комплекті	
	A276286300	колір білий	301,80
	A276286200	колір "цемент" колір графіт	309,74 309,74
	A276296100	Aeron піддон душовий 1400x900x35 мм, прямокутний, відлитий зі штучного каменю (Stonex), із трапом та сифоном висотою 90 мм в комплекті	
	A276296300	колір білий	311,72
	A276296200	колір "цемент" колір графіт	319,67 319,67
	A276291100	Aeron піддон душовий 1600x700x35 мм, прямокутний, відлитий зі штучного каменю (Stonex), із трапом та сифоном висотою 90 мм в комплекті	
	A276291300	колір білий	311,72
	A276291200	колір "цемент" колір графіт	319,67 319,67



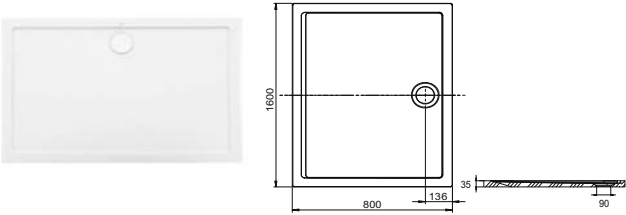
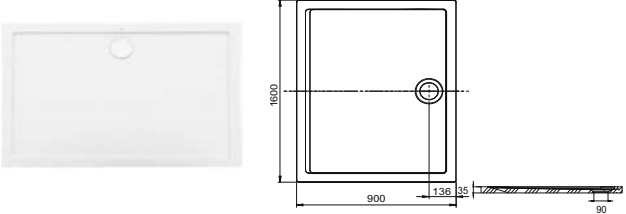







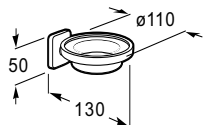

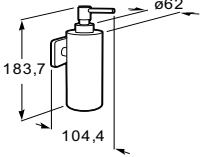

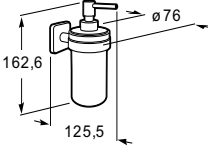

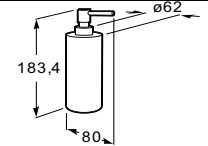

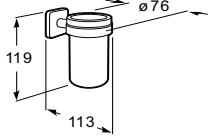

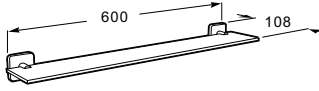

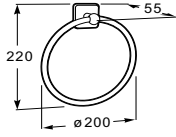
Душові піддони зі штучного каменю

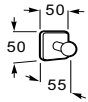
	Арт.	Опис	Ціна
	<p>A276287100 A276287300 A276287200</p>	<p>Aeron піддон душовий 1600x800x35 мм, прямокутний, відлитий зі штучного каменю (Stonex), із трапом та сифоном висотою 90 мм в комплекті</p> <p>колір білий колір "цемент" колір графіт</p>	<p>321,65 329,59 329,59</p>
	<p>A276297100 A276297300 A276297200</p>	<p>Aeron піддон душовий 1600x900x35 мм, прямокутний, відлитий зі штучного каменю (Stonex), із трапом та сифоном висотою 90 мм в комплекті</p> <p>колір білий колір "цемент" колір графіт</p>	<p>331,58 339,52 339,52</p>

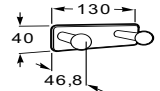
Кришки Wellness

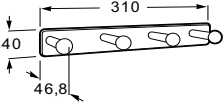
	Арт.	Опис	Ціна, білий
	A804006001	Multiclean 2.2 Round Premium кришка-біде, з дистанційним пультом керування, з комплектом кріплень	895,25
	A804001001	Multiclean 2.2 Round Advance кришка-біде, зі стаціонарним пультом керування, з комплектом кріплень	779,61
	A804007001	Multiclean 2.2 Square Premium кришка-біде, з дистанційним пультом керування, з комплектом кріплень	895,25
	A804002001	Multiclean 2.2 Square Advance кришка-біде, зі стаціонарним пультом керування, з комплектом кріплень	779,61
	A804008001	Multiclean 2.2 Soft Premium кришка-біде, з дистанційним пультом керування, з комплектом кріплень	895,25
	A804004001	Multiclean 2.2 Soft Advance кришка-біде, зі стаціонарним пультом керування, з комплектом кріплень	802,54

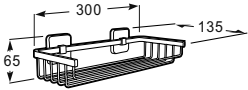
Аксессуары Victoria

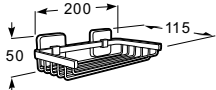
		Арт.	Опис	Ціна
		A816683001	Victoria мильниця, що монтується на стіну, скло/метал	37,87
		A816677001	Victoria дозатор мила металевий, що монтується на стіну, хром	75,15
		A816678001 на	Victoria дозатор мила скляний, що монтується на стіну	55,31
		A816679001	Victoria дозатор мила металевий, хром	61,72
		A816681001	Victoria склянка, що монтується на стіну, скло/хром	38,63
		A816661001	Victoria полицька скляна, кріпиться на стіну, розмір 600x108 мм	60,42
		A816659001	Victoria кільце-тримач рушника, металеве, кріпиться на стіну, D 200 мм	38,71
		A816650001	Victoria гачок для одягу металевий, кріпиться на стіну, хром	24,26
		A816651001	Victoria гачок подвійний для одягу металевий, хром	42,62
		A816652001	Victoria гачок, 4 шт., металевий, кріпиться на стіну, хром	74,01
		A816688001	Victoria полицька-мільниця металева, кріпиться на стіну, розмір 300x135x65 мм, хром	77,94
		A816687001	Victoria полицька-мільниця металева, кріпиться на стіну, розмір 200x115x50 мм, хром	92,47

Аксессуары Victoria

	Арт.	Опис	Цена
	A816685001	Victoria полиця-мильниця кутова металева, кріпиться на стіну, розмір 200x200x18 мм, хром	83,16
	A816656001	Victoria тримач рушника металевий, довжиною 600 мм, хром	59,79
	A816655001	Victoria тримач рушника металевий, довжиною 500 мм, хром	54,96
	A816654001	Victoria тримач рушника металевий, довжиною 400 мм, хром	54,65
	A816653001	Victoria тримач рушника металевий, довжиною 300 мм, хром	43,42
	A816658001	Victoria тримач рушника подвійний металевий, поворотний, кріпиться консольно, довжиною 317 мм, хром	56,94
	A816660001	Victoria полочка з тримачем рушника, 625x198x135 мм, хром	113,65
	A816662001	Victoria тримач туалетного паперу металевий, хром	46,30
	A816663001	Victoria тримач туалетного паперу металевий, хром	34,25
	A816665001	Victoria тримач запасного рулону туалетного паперу, хром	37,45
	A816666001	Victoria тримач туалетної щітки, металевий, що монтується на стіну, зі щіткою, хром	131,80
	A816667001	Victoria тримач туалетної щітки, монтується на стіну, зі щіткою, скло/хром	113,81
	A816668001	Victoria тримач туалетної щітки металевий, встановлюється на підлогу, зі щіткою, хром	80,15











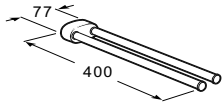

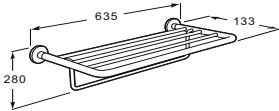
Акcesуари Hotel's Classic

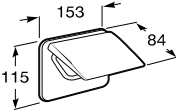
		Арт.	Опис	Ціна
		A815491001	Hotel's Classic гачок подвійний металевий, кріпиться на стіну, хром	39,29
		A815414001	Hotel's Classic мильниця кутова металева, що кріпиться на стіну, хром	51,27
		A815429001	Hotel's Classic тримач рушника, довжиною 400 мм, хром	35,20
		A815422001	Hotel's Classic тримач рушника, довжиною 600 мм, хром	49,47
		A815420001	Hotel's Classic тримач рушника, довжиною 450 мм, хром	51,14
		A815425001	Hotel's Classic тримач рушника - кільце, D 210 мм, хром	48,65
		A815437001	Hotel's Classic тримач туалетного паперу, хром	49,98
		A815492001	Hotel's Classic тримач паперових рушників, що монтується на стіну, розмір 262x128x90 мм, хром	70,71
		A815493001	Hotel's Classic мотузка для білизни, висувна, кріпиться на стіну, хром	62,82
		A815480001	Hotel's Classic тримач туалетної щітки, що монтується на стіну, зі щіткою	63,10
		A815489001	Hotel's Classic відро для сміття металеве, об'єм 6 л, хром	60,60
		A815487001	Hotel's Classic відро для сміття металеве, об'єм 3 л, хром	41,96
		A815436001	Hotel's Classic тримач додаткового туалетного паперу, хром	44,86

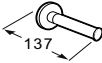
Аксессуары Hotel's

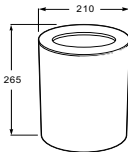
	Арт.	Опис	Ціна
	A816721001	Hotel's гачок для одягу металевий, кріпиться на стіну, хром	26,58
	A816371001	Hotel's мильниця металева, що монтується на стіну, хром	106,32
	A816722001	Hotel's дозатор мила металевий, що монтується на стіну, хром	79,27
	A816723001	Hotel's склянка металева, що монтується на стіну, хром	53,43
	A816372001	Hotel's полицка скляна, кріпиться на стіну, розмір 600x113 мм	57,29
	A816730001	Hotel's полиця-мильниця металева, кріпиться на стіну, розмір 300x120x83 мм, хром	101,84
	A816403001	Hotel's полиця-мильниця металева, кріпиться на стіну, 200x120x43 мм, хром	66,81
	A816731001	Hotel's полиця-мильниця металева кутова, кріпиться на стіну, розмір 200x200x83 мм, хром	87,43
	A816386001	Hotel's тримач рушника подвійний металевий, кріпиться на стіну, 635x132 мм, хром	100,48
	A816376001	Hotel's тримач рушника металевий, довжина 750 мм, хром	60,01
	A816729001	Hotel's тримач рушника металевий, довжина 600 мм, хром	69,85
	A816727001	Hotel's тримач рушника металевий, довжина 300 мм, хром	59,81
	A816724001	Hotel's кільце-тримач рушника металеве, кріпиться на стіну, D 210 мм	66,26
	A816725001	Hotel's тримач запасного рулону туалетного паперу, кріпиться на стіну, хром	97,84

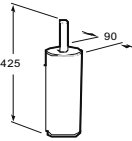
Аксессуары Hotel's

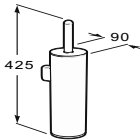
		Арт.	Опис	Цена
		A816378001	Hotel's тримач рушника подвійний металевий, поворотний, кріпиться консольно, довжиною 400 мм, хром	63,59
		A816379001	Hotel's полочка з тримачем рушника, 635x280x113 мм, хром	170,83
		A816720001	Hotel's тримач туалетного паперу металевий, хром	70,46
		A816383001	Hotel's тримач запасного рулону туалетного паперу металевий, хром	97,47
		A816392001	Hotel's відро для сміття металеве, об'єм 6 л, хром	96,67
		A816369001	Hotel's тримач туалетної щітки металевий, зі щіткою, що встановлюється на підлогу, хром	107,33
		A816726001	Hotel's тримач туалетної щітки металевий, що монтується на стіну, зі щіткою, хром	123,58

Нотатки

Нотатки

КОЛЬОРИ МЕБЛІВ

ГАРАНТІЯ

VICTORIA



423 – Кедр



422 – Береза



806 – Білий
глянцевий

VICTORIA-N



806 – Білий
глянцевий



153 – Сірий антрацит
глянцевий

DEBBA



806 – Білий
глянцевий



153 – Сірий антрацит
глянцевий

THE GAP



153 – Сірий антрацит
глянцевий



806 – Білий
глянцевий



150 – Натуральний
шпон тека

DAMA-N



806 – Білий
глянцевий



153 – Сірий антрацит
глянцевий

MINI



154 – Текстурований
Wenge



155 – Текстурований
дуб



156 – Текстурований
сірий



806 – Білий
глянцевий

SUIT



806 – Білий
глянцевий

CUBE



806 – Білий
глянцевий

INSPIRA



403 – Дуб + темне
дзеркальне скло



402 – Дуб



806 – Білий
глянцевий

Концерн ROCA надає наступні гарантійні терміни на свою продукцію:



The Roca logo consists of the word "Roca" in a bold, white, sans-serif font, positioned above a stylized white wave graphic. The entire logo is set against a solid black rectangular background.

Представництво «ROCA»

04128 Київ, вул. Ак. Туполева, 19

Тел.: +38 044 499 06 20

Факс: +38 044 499 06 21

info@roca.net.ua

office.kiev@ua.laufen.com

www.roca.com