



**ВЕЛИКІ ІДЕЇ
ДЛЯ ВАШОЇ
ВАННОЇ
КІМНАТИ**

ЗМІШУВАЧІ ДЛЯ ВАННИХ КІМНАТ

— нова категорія продукції
компанії Cersanit

Компанія Cersanit пропонує
6 серій змішувачів для ванних кімнат
і 6 душових комплектів

ЗМІШУВАЧІ ДЛЯ ВАННИХ КІМНАТ CERSANIT



Cersanit є провідною компанією з виробництва різних видів сантехнічного обладнання - керамічної плитки, фаянсових сантехнічних виробів, ванн, душових кабін і піддонів, інсталяційних систем для унітазів і меблів для ванних кімнат.

Той факт, що ми приділяємо увагу постійній розробці нових виробів із застосуванням інноваційних технологій, дає нам змогу успішно розширювати асортимент нашої продукції. Крім принципово нових виробів ми також запроваджуємо виготовлення цілих категорій продукції.

Сьогодні ми представляємо одну з таких нових категорій продукції компанії Cersanit, як змішувачі для ванних кімнат. Змішувачі та душові комплекти Cersanit дають змогу нашим покупцям **повністю обладнати свої ванні кімнати, поєднуючи функціональність, високу якість і чудовий дизайн.**

Сантехнічне обладнання Cersanit включає змішувачі різних стилів дизайну та різної функціональності. У цій новій категорії продукції компанія Cersanit пропонує **6 серій змішувачів для ванних кімнат.**

Кожна серія складається зі змішувача для умивальника, змішувача для ванни та душу, а одна серія також включає змішувач для біде.

Категорію змішувачів для ванних кімнат Cersanit доповнюють **6 моделей** душових комплектів (зокрема, три з настінним тримачем та три зі стійкою та тримачем шлангу з фіксацією на різних рівнях).

Щоб допомогти нашим покупцям обрати змішувачі для ванних кімнат Cersanit, які найкраще їм підходять, ми згрупували змішувачі відповідно до їхніх характеристик і функцій у сегменти під назвами SOLUTION (РІШЕННЯ) і DESIGN (ДИЗАЙН).

→ SOLUTION ←

У сегменті **SOLUTION** пропонуються практичні рішення для заощадження води.

• DESIGN •

У сегменті **DESIGN** чудовий дизайн поєднується з екологічним підходом.



КОНСТРУКЦІЯ ЗМІШУВАЧІВ CERSANIT



ВЕЛИКІ ІДЕЇ
ДЛЯ ВАШОЇ
ВАННОЇ
КІМНАТИ

ЗМІШУВАЧ ДЛЯ УМИВАЛЬНИКА

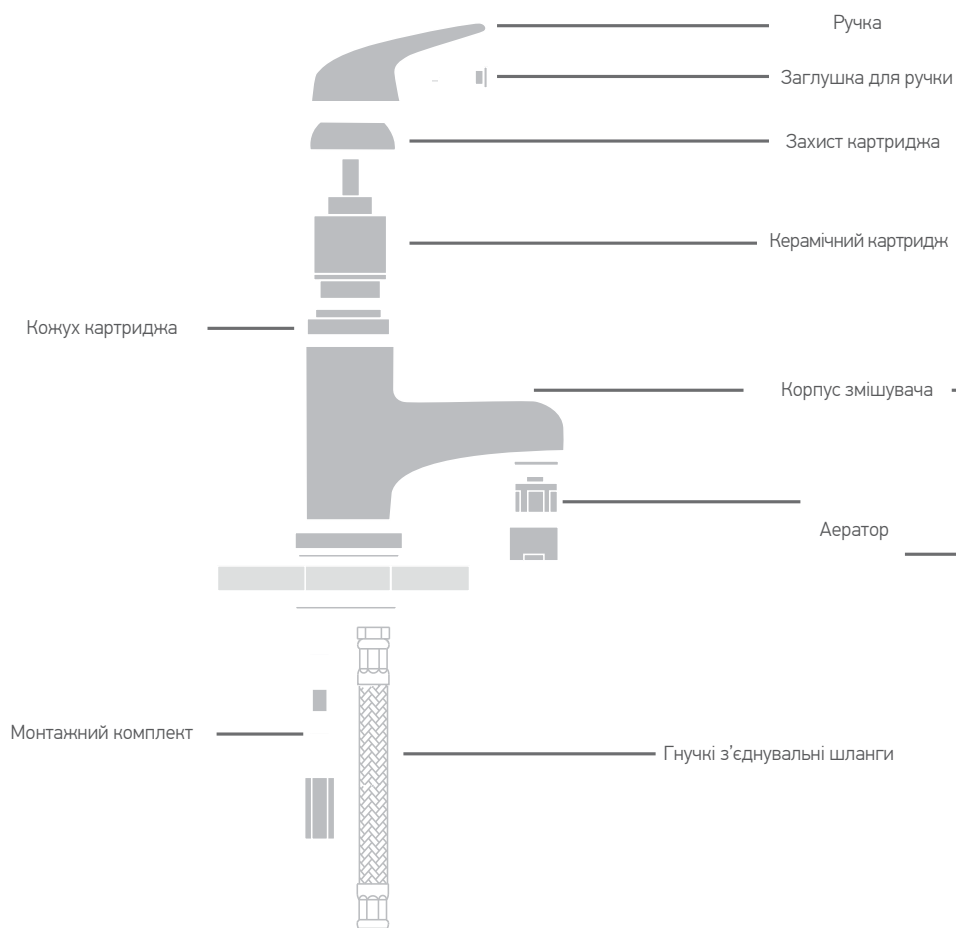

ЗМІШУВАЧ ДЛЯ ВАННОЇ ТА ДУШУ

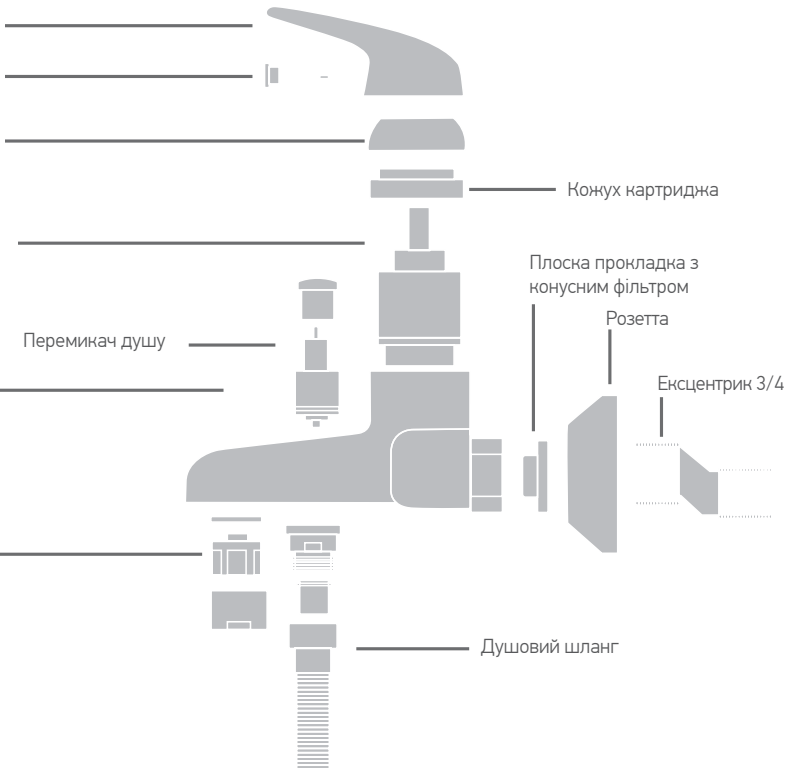

ЗМІШУВАЧІ — АЕРАТОРИ CERSANIT

cersanit

ВЕЛИКІ ІДЕЇ
ДЛЯ ВАШОЇ
ВАННОЇ
КІМНАТИ

Змішувачі у сегментах Solution і Design комплектуються аератором Cersanit Water Save

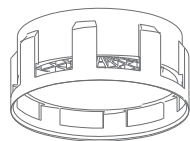

Cersanit Water Save Aerator

→ SOLUTION ←

• DESIGN •

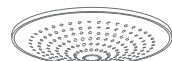
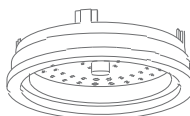

збільшує струмінь води за рахунок додаткової аерації, обмежуючи витрати води до 6 л/хв, завдяки чому щоденне споживання води можна скоротити на 50%.



ЗМІШУВАЧІ CERSANIT — РУЧКА І КАРТРИДЖ



Усі змішувачі Cersanit оснащено керамічними картриджами високої якості, а змішувачі сегмента DESIGN постачаються з картриджами, додатково оснащеними регуляторами Cersanit Water Save і Thermo-Block, призначеними для заощадження води та обмеження її температури.

Надійний керамічний картридж

•DESIGN• → SOLUTION ←



виготовлений з використанням високоякісних керамічних пластин, забезпечує плавне та точне регулювання витрат води та її температури, роботу з низьким рівнем шуму і відсутністю протікання.

Ручка з регулятором Cersanit Water Save

•DESIGN•



2-ступеневе регулювання інтенсивності потоку води гарантує повний контроль використання води та скорочує витрати води та енергії до 50%.

Картридж з регулятором Cersanit Thermo-Block

•DESIGN•

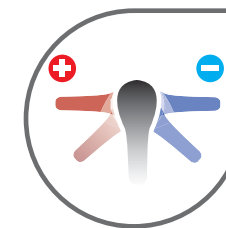

цей регулятор дає змогу обмежити температуру води для запобігання опікам і зменшення витрат енергії.



ЗМІШУВАЧІ CERSANIT — ДОННІ КЛАПАНИ

cersanit

ВЕЛИКІ ІДЕЇ
ДЛЯ ВАШОЇ
ВАННОЇ
КІМНАТИ

Усі змішувачі Cersanit постачаються з автоматичними донними клапанами двох типів – металевими і металевими з механізмом типу «click-clack».

→ SOLUTION ←

Автоматичний металевий донний клапан з різьбою G 1 ¼

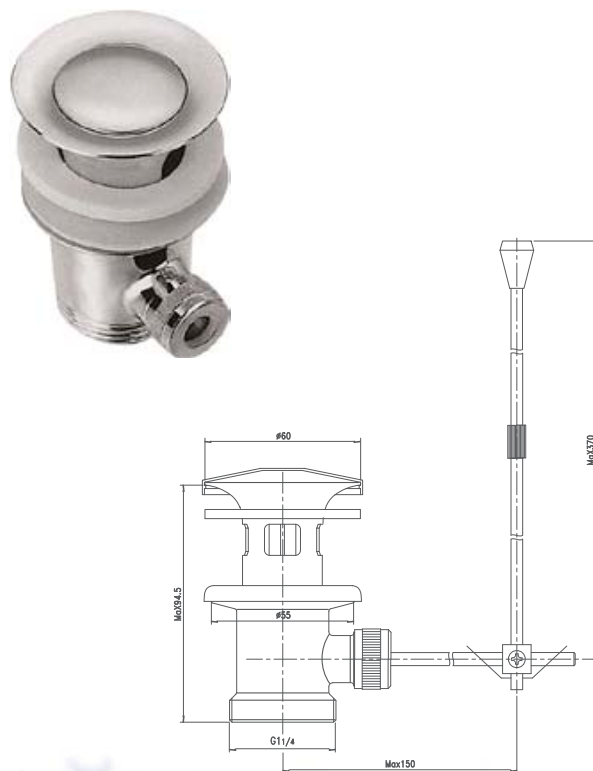

• DESIGN •

Металевий донний клапан «click-clack» з різьбою G 1 ¼

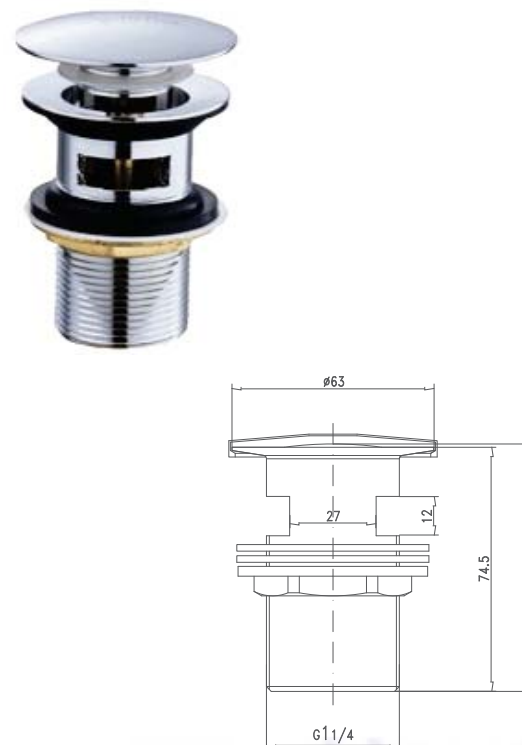

ІНШІ ПЕРЕВАГИ ЗМІШУВАЧІВ CERSANIT



Покриття Cersanit Super Shine



високоякісне хромоване покриття забезпечує високу стійкість поверхні змішувача, захищаючи її від впливу води та подряпин і гарантуючи надійну експлуатацію та чудовий зовнішній вигляд протягом тривалого часу.

Тривалий гарантійний строк



гарантія **поширюється на всі деталі** змішувачів, завдяки чому змішувачі Cersanit можна використовувати без жодних проблем протягом багатьох років.

- 7 років гарантії для змішувачів сегмента SOLUTION
- 10 років гарантії для змішувачів сегмента DESIGN



ДУШОВІ КОМПЛЕКТИ CERSANIT



Крім змішувачів для умивальників і ванн, компанія Cersanit також пропонує 6 душових комплектів, які мають низку переваг, важливих для користувачів:

Покриття для полегшення чищення Cersanit Easy Clean

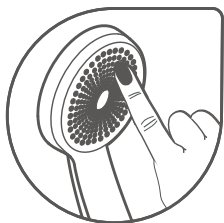

силіконове покриття душової лійки забезпечує ефективне видалення вапняного осаду, що збільшує її надійність і тривалість експлуатації та значно полегшує підтримання чистоти.

Додаткова аерація Cersanit Turbo Air



додаткова аерація збільшує об'єм потоку і дає змогу зменшити витрати води.

Численні функції душової лійки дають змогу користувачеві встановлювати різні параметри водяного струменя, регулюючи його відповідно до своїх уподобань.

Функція	Назва функції	Опис
	Масаж	Потужні рівномірні струмені води, які стимулюють і покращують кровообіг. Водяний масаж збуджує, надає сил і енергії.
	Дощ	Постійний рівномірний потік води надає енергії та приємно освіжає у звичайний спосіб.
	Дощ з масажем	Поєднання масажу потужними струменями води, який збуджує, зі звичайним потоком води.
	Бульбашки	Краплі води обгортають і заспокоюють ваше тіло, сприяючи розслабленню та створюючи відчуття, подібні до використання джакузі.
	Дощ з бульбашками	Поєднання звичайного потоку води з комфортом і релаксацією, яку забезпечує функція «бульбашки».
	Туман	М'який водяний бриз, що освіжає та створює відчуття спокою.
	Екологічний	Зменшений, але так само ефективний потік води, що дає змогу вдвічі скоротити споживання води.
	Пауза	Практична функція, яка дає змогу зупинити потік води без необхідності тягнути до змішувача.

ЗМІШУВАЧІ CERSANIT — ЕКОЛОГІЧНІСТЬ І ЕКОНОМІЯ



Рішення, які застосовуються у змішувачах і душових комплектах Cersanit, можуть вдвічі скоротити витрати води та енергії. Завдяки цьому наші покупці можуть сприяти збереженню природних ресурсів і зменшенню впливу на навколишнє середовище.

Проте найважливішою особливістю виробів для ванних кімнат Cersanit є їхня функціональність. **Скорочення витрат води та енергії, завдяки використанню змішувачів і душових комплектів Cersanit, забезпечує реальну економію, зменшуючи рахунки за комунальні послуги.** Збережені кошти залишаються в сімейному бюджеті та можуть використовуватися для інших цілей.

ЕКОЛОГІЧНІ ТА ЕКОНОМІЧНІ РІШЕННЯ CERSANIT ДЛЯ ВАННИХ КІМНАТ



Аератор для заощадження води Cersanit Water Save

може вдвічі скоротити витрати води та енергії.



Регулятор температури Cersanit Thermo-Block

забезпечує економію енергії.



Картридж Cersanit Water Save

може вдвічі скоротити витрати води та енергії.



Екологічна функція Eco в душових комплектах

зменшує потік води та дає змогу заощадити до 50% витрат.



ЗМІШУВАЧІ ДЛЯ ВАННИХ КІМНАТ CERSANIT — ПЕРЕВАГИ



СЕГМЕНТ	НАЗВА КОЛЕКЦІЇ	ТИПИЗМІШУВАЧІВ	ГАРАНТІЯ	ТИП АЕРАТОРА	ТИП КАРТРИДЖА	ТИП ДОННОГО КЛАПАНУ	ТИП ПОКРИТТЯ
→ SOLUTION ←	VERO AVEDO ELIO	змішувач для умивальника змішувач для ванни та душу змішувач для душу	7 років на всі деталі змішувача	Аератор Cersanit Water Save для аерації потоку води – скорочення витрат води до 6 літрів за хвилину, скорочення споживання води до 50%.	Надійний керамічний картридж	Автоматичний металевий донний клапан з різьбою G 1 1/4	Cersanit Super Shine
• DESIGN •	VIGO LUVIO MAYO	змішувач для умивальника змішувач для ванни та душу змішувач для душу змішувач для біде	10 років на всі деталі змішувача	Аератор Cersanit Water Save для аерації потоку води – скорочення витрат води до 6 літрів за хвилину, скорочення споживання води до 50%.	Надійний керамічний картридж + механізм регулювання потоку води – може скоротити витрати води та енергії до 50%) + регулятор Cersanit Thermo-Block (механічне обмеження температури води для запобігання опікам)	Металевий донний клапан типу «click-clack» з різьбою G 1 1/4	Cersanit Super Shine



СВІТ ЗМІШУВАЧІВ CERSANIT — СЕГМЕНТ SOLUTION



Функціональні рішення змішувачів сегмента **Cersanit SOLUTION** забезпечують заощадження як води, так і грошей. Спеціальний аератор Cersanit Water Save, яким оснащено змішувачі для умивальників ванних кімнат цього сегмента, може скорочувати витрати води до 50%. Ці економічні змішувачі також вирізняються своїм цікавим дизайном. У цьому сегменті пропонуються оригінальні та незвичайні змішувачі у мінімалістичному стилі з простими геометричними формами.

Лінійка виробів **Cersanit SOLUTION** ідеально підходить для задоволення потреб практичних людей, котрі бажають досягти оптимального поєднання якості та економічності з невеличкою часткою екстравагантності.

Лінійка виробів **Cersanit SOLUTION** складається з трьох серій змішувачів: **VERO, AVEDO, ELIO.**

Кожна серія складається з таких виробів:

- змішувач для умивальника,
- змішувач для ванни та душу,
- змішувач для душу.





СЕРІЯ VERO



Змішувач для умивальника



Змішувач для ванни та душу

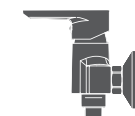

Змішувач для душу

ОСОБЛИВОСТІ СЕРІЇ



На всі елементи змішувача



Аератор з функцією економії води



Надійний керамічний картридж



50% економії води та електроенергії



Яскравий блиск

СЕРІЯ VERO



ВЕЛИКІ ІДЕЇ
ДЛЯ ВАШОЇ
ВАННОЇ
КІМНАТИ

VERO



СЕРІЯ VERO — ЛІНІЙКА ВИРОБІВ



ВЕЛИКІ ІДЕЇ
ДЛЯ ВАШОЇ
ВАННОЇ
КІМНАТИ

VERO



Змішувач для умивальника **VERO** (S951-042)

- механічний змішувач, одноважільний, під один отвір, на умивальник, фіксований вилів, без перемикача
- колір: хром
- акустична група II
- клас витрат води Z
- висота змішувача: 138 мм
- довжина виліву: 98 мм
- картридж: керамічний 35 мм
- аератор: Cersanit Water Save
- донний клапан: металевий з різьбою G 1 1/4
- з'єднувальні шланги: гнучкі G 1/2

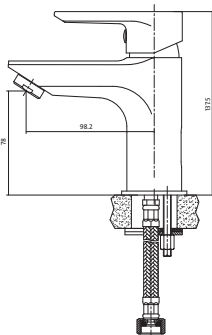

Змішувач для ванни та душу **VERO** (S951-004)

- механічний змішувач, одноважільний, під два отвори, настінний, фіксований вилів, з перемикачем
- колір: хром
- акустична група II
- клас витрат води S/B
- висота змішувача: 99 мм
- довжина виліву: 106 мм
- картридж: керамічний 35 мм
- аератор: Cersanit Air

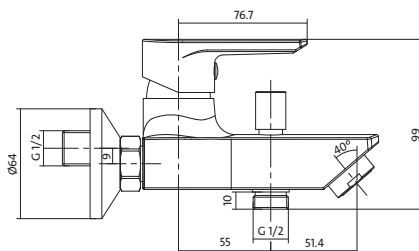

Змішувач для душу **VERO** (S951-028)

- механічний змішувач, одноважільний, під два отвори, настінний, без перемикача
- колір: хром
- акустична група II
- клас витрат води B
- висота змішувача: 106 мм
- картридж: керамічний 35 мм

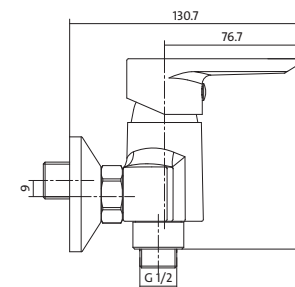

SOLUTION



СЕРІЯ AVEDO



Змішувач для умивальника



Змішувач для ванни та душі

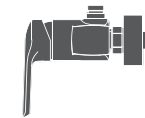

Змішувач для душі

ОСОБЛИВОСТІ СЕРІЇ



На всі елементи змішувача



Аератор з функцією економії води



Надійний керамічний картридж



50% економії води та електроенергії



Яскравий блиск

СЕРІЯ AVEDO



ВЕЛИКІ ІДЕЇ
ДЛЯ ВАШОЇ
ВАННОЇ
КІМНАТИ

AVEDO



СЕРІЯ AVEDO — ЛІНІЙКА ВИРОБІВ

cersanit

ВЕЛИКІ ІДЕЇ
ДЛЯ ВАШОЇ
ВАННОЇ
КІМНАТИ

AVEDO



Змішувач для умивальника **AVEDO** (S951-044)

- механічний змішувач, одноважільний, під один отвір, на умивальник, фіксований вилив, без перемикача
- колір: хром
- акустична група II
- клас витрат води Z
- висота змішувача: 133 мм
- довжина виливу: 117 мм
- картридж: керамічний 40 мм
- аератор: Cersanit Water Save
- донний клапан: металевий з різьбою G 1 1/4
- з'єднувальні шланги: гнучкі G 1/2

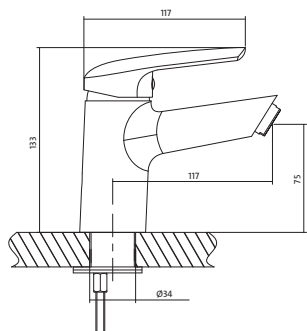

Змішувач для ванни та душу **AVEDO** (S951-014)

- механічний змішувач, одноважільний, під два отвори, настінний, фіксований вилив, з перемикачем
- колір: хром
- акустична група II
- клас витрат води S/S
- довжина виливу: 170 мм
- картридж: керамічний 40 мм
- аератор: Cersanit Air

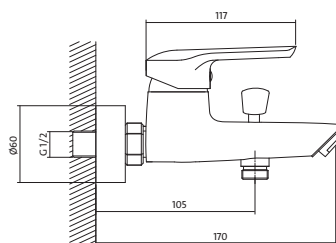

Змішувач для душу **AVEDO** (S951-030)

- механічний змішувач, одноважільний, під два отвори, настінний, без перемикача
- колір: хром
- акустична група II
- клас витрат води S
- висота змішувача: 117 мм
- картридж: керамічний 40 мм

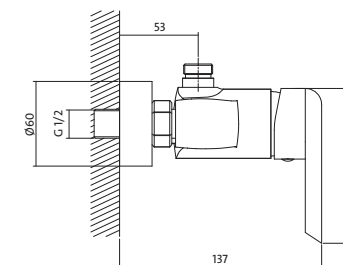



ВЕЛИКІ ІДЕЇ
ДЛЯ ВАШОЇ
ВАННОЇ
КІМНАТИ

ELIO

СЕРІЯ ELIO



Змішувач для
умивальника



Змішувач для
ванни та душу



Змішувач для душу

ОСОБЛИВОСТІ СЕРІЇ



На всі елементи
змішувача



Аератор з функцією
економії води



Надійний
керамічний
картридж



50% економії
води та
електроенергії



Яскравий блиск

СЕРІЯ ELIO



ВЕЛИКІ ІДЕЇ
ДЛЯ ВАШОЇ
ВАННОЇ
КІМНАТИ

ELIO



СЕРІЯ ELIO — ЛІНІЙКА ВИРОБІВ



Змішувач для умивальника **ELIO** (S951-046)

- механічний змішувач, одноважільний, під один отвір, на умивальник, фіксований вилів, без перемикача
- колір: хром
- акустична група II
- клас потоку Z
- висота змішувача: 150 мм
- довжина виліву: 131 мм
- картридж: керамічний 25 мм
- аератор: Cersanit Water Save
- донний клапан: металевий з різьбою G1¹/₄
- з'єднувальні шланги: гнучкі G¹/₂

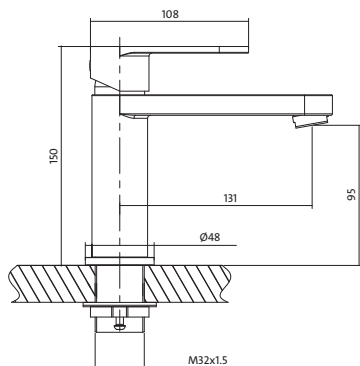

Змішувач для ванни та душу **ELIO** (S951-007)

- механічний змішувач, одноважільний, під два отвори, настінний, фіксований вилів, з перемикачем
- колір: хром
- акустична група II
- клас витрат води S/S
- висота змішувача: 105 мм
- довжина виліву: 192 мм
- картридж: керамічний 40 мм
- аератор: Cersanit Air

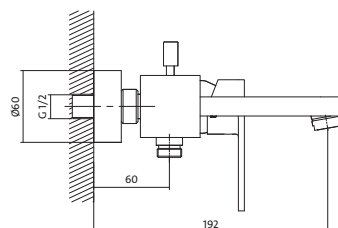

Змішувач для душу **ELIO** (S951-032)

- механічний змішувач, одноважільний, під два отвори, настінний, без перемикача
- колір: хром
- акустична група II
- клас витрат води S
- висота змішувача: 105 мм
- картридж: керамічний 40 мм

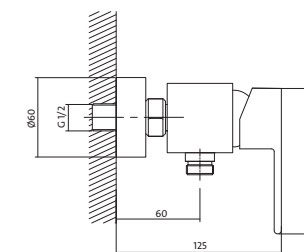

СВІТ ЗМІШУВАЧІВ CERSANIT — СЕГМЕНТ DESIGN



Особливістю змішувачів сегмента **Cersanit DESIGN** є сучасний підхід як до дизайну, так і до функціональності. Вироби цього сегмента мають оригінальний сучасний дизайн і нагадують природні форми. Їхній привабливий дизайн поєднано з технічними рішеннями, які забезпечують заощадження води та енергії. Крім аератора Cersanit Water Save, який обмежує витрати води, вироби для ванної кімнати цього сегмента преміум-класу також оснащено картриджем Cersanit Water Save із 2-ступеневим регулюванням витрат води і механізмом для обмеження її температури Cersanit Thermo-Block, що дає змогу заощаджувати енергію та запобігати опікам гарячою водою.

Змішувачі сегмента **Cersanit DESIGN** є чудовим вибором для всіх, хто шукає ексклюзивне обладнання для оригінального інтер'єру, де важлива кожна дрібниця. Ваш вибір має полегшити той факт, що оригінальний дизайн цієї продукції базується на раціональних і екологічних рішеннях з гарантією безпечного та зручного використання.

Сегмент **Cersanit DESIGN** складається з трьох серій змішувачів: **VIGO, LUVIO і MAYO.**

Серії складаються з таких виробів:

- змішувач для умивальника,
- змішувач для ванни та душу,
- змішувач для душу,
- змішувач для біде.





ВЕЛИКІ ІДЕЇ
ДЛЯ ВАШОЇ
ВАННОЇ
КІМНАТИ

VIGO

СЕРІЯ VIGO



Змішувач для
умивальника

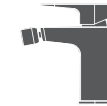

Змішувач для біде



Змішувач для
ванни та душу

ОСОБЛИВОСТІ СЕРІЇ



На всі елементи
змішувача



Аератор з функцією
економії води



Надійний
керамічний
картридж



Функція
температурного
контролю



Яскравий блиск



50% економії
води та
електроенергії



Ручка з функцією
економії води

СЕРІЯ VIGO



ВЕЛИКІ ІДЕЇ
ДЛЯ ВАШОЇ
ВАННОЇ
КІМНАТИ



СЕРІЯ VIGO — ЛІНІЙКА ВИРОБІВ

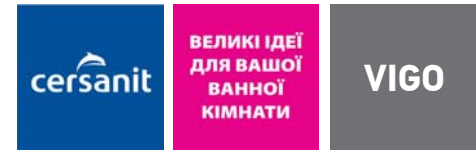

Змішувач для умивальника **VIGO** (S951-049)

- механічний змішувач, одноважільний, під один отвір, на умивальник, фіксований вилив, без перемикача
- колір: хром
- акустична група II
- клас витрат води I
- висота змішувача: 149 мм
- довжина виливу: 106 мм
- картридж: керамічний Cersanit Water Save 35 мм
- аератор: Cersanit Water Save
- механізм Cersanit Thermo-Block
- донний клапан: «click-clack» з різьбою G1 1/4
- з'єднувальні шланги: гнучкі G 1/2

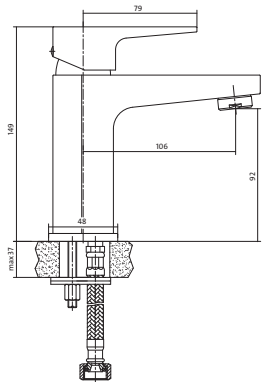

Змішувач для ванни та душу **VIGO** (S951-010)

- механічний змішувач, одноважільний, під два отвори, настінний, фіксований вилив, з перемикачем
- колір: хром
- акустична група II
- клас витрат води B/B
- висота змішувача: 90 мм
- довжина виливу: 162 мм
- картридж: керамічний Cersanit Water Save 35 мм
- аератор: Cersanit Air
- регулятор Cersanit Thermo-Block

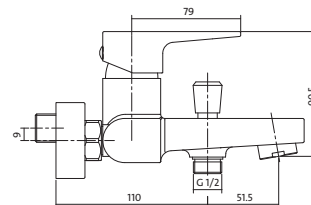

Змішувач для душу **VIGO** (S951-035)

- механічний змішувач, одноважільний, під два отвори, настінний, без перемикача
- колір: хром
- акустична група II
- клас витрат води B
- картридж: керамічний Cersanit Water Save 35 мм
- висота змішувача: 90 мм
- регулятор Cersanit Thermo-Block

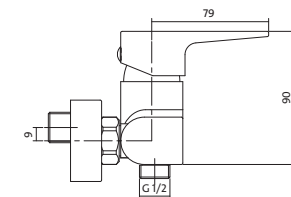



СЕРІЯ LUVIO



Змішувач для умивальника



Змішувач для біде



Змішувач для ванни та душу



Змішувач для душу

ОСОБЛИВОСТІ СЕРІЇ



На всі елементи змішувача



Аератор з функцією економії води



Надійний керамічний картридж



Функція температурного контролю



Яскравий блиск



50% економії води та електроенергії



Ручка з функцією економії води

СЕРІЯ LUVIO — ЛІНІЙКА ВИРОБІВ



ВЕЛИКІ ІДЕЇ
ДЛЯ ВАШОЇ
ВАННОЇ
КІМНАТИ

LUVIO



СЕРІЯ LUVIO — ЛІНІЙКА ВИРОБІВ



Змішувач для умивальника **LUVIO** (S951-051)

- механічний змішувач, одноважільний, під один отвір, на умивальник, з фіксованим виливом, без перемикача
- колір: хром
- акустична група II
- клас витрат води Z
- висота змішувача: 135 мм
- довжина виливу: 116 мм
- картридж: керамічний Cersanit Water Save 35 мм
- аератор: Cersanit Water Save
- механізм Cersanit Thermo-Block
- донний клапан: «click-clack» з різьбою G1 1/4
- з'єднувальні шланги: гнучкі G 1/2

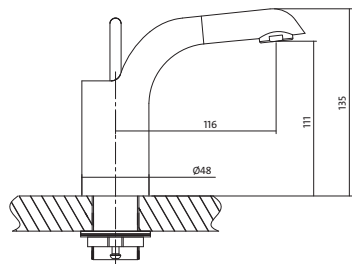

Змішувач для біде **LUVIO** (S951-017)

- механічний змішувач, одноважільний, під один отвір, на умивальник, з фіксованим виливом, без перемикача
- колір: хром
- акустична група II
- клас витрат води Z
- висота змішувача: 136 мм
- довжина виливу: 116 мм
- картридж: керамічний Cersanit Water Save 35 мм
- аератор: Cersanit Water Save
- регулятор Cersanit Thermo-Block
- донний клапан: «click-clack» з різьбою G1 1/4
- з'єднувальні шланги: гнучкі G 1/2

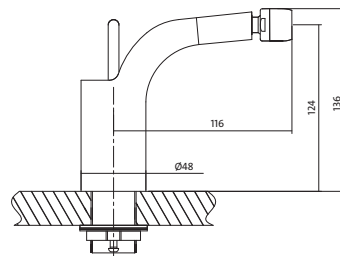

Змішувач для ванни та душу **LUVIO** (S951-012)

- механічний змішувач, одноважільний, під два отвори, настінний, з фіксованим виливом, з перемикачем
- колір: хром
- акустична група II
- клас витрат води S/S
- висота змішувача: 115 мм
- довжина виливу: 177 мм
- картридж: керамічний Cersanit Water Save 40 мм
- аератор: Cersanit Air
- регулятор Cersanit Thermo-Block

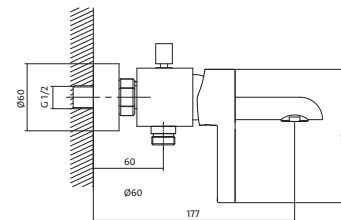

Змішувач для ванни та душу **LUVIO** (S951-037)

- механічний змішувач, одноважільний, під два отвори, настінний, з фіксованим виливом, з перемикачем
- колір: хром
- акустична група II
- клас витрат води B
- висота змішувача: 115 мм
- довжина виливу: 177 мм
- картридж: керамічний Cersanit Water Save 40 мм
- аератор: Cersanit Air
- регулятор Cersanit Thermo-Block

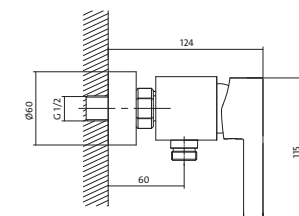



СЕРІЯ MAYO



Змішувач для умивальника

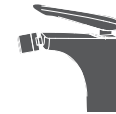

Змішувач для біде



Змішувач для ванни та душу

ОСОБЛИВОСТІ СЕРІЇ



На всі елементи змішувача



Аератор з функцією економії води



Надійний керамічний картридж



Функція температурного контролю



Яскравий блиск



50% економії води та електроенергії



Ручка з функцією економії води

СЕРІЯ MAYO



ВЕЛИКІ ІДЕЇ
ДЛЯ ВАШОЇ
ВАННОЇ
КІМНАТИ

MAYO



СЕРІЯ MAYO — ЛІНІЙКА ВИРОБІВ

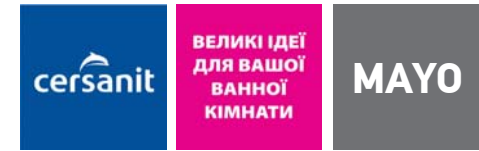

Змішувач для умивальника **MAYO** (S951-052)

- механічний змішувач, одноважільний, під один отвір, на умивальник, з фіксованим виливом, без перемикача
- колір: хром
- акустична група II
- клас витрат води Z
- висота змішувача: 159 мм
- довжина виливу: 119 мм
- картридж: керамічний Cersanit Water Save 40 мм
- аератор: Cersanit Water Save
- механізм Cersanit Thermo-Block
- донний клапан: «click-clack» з різьбою G1 1/4
- з'єднувальні шланги: гнучкі G 1/2

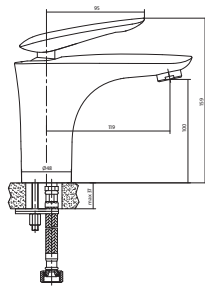

Змішувач для ванни та душу **MAYO** (S951-013)

- механічний змішувач, одноважільний, під два отвори, настінний, з фіксованим виливом, з перемикачем
- колір: хром
- акустична група II
- клас витрат води B/B
- довжина виливу: 171 мм
- картридж: керамічний Cersanit Water Save 40 мм
- аератор: Cersanit Air
- регулятор Cersanit Thermo-Block

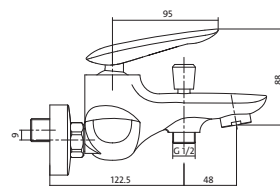

Змішувач для душу **MAYO** (S951-038)

- механічний змішувач, одноважільний, під два отвори, настінний, без перемикача
- колір: хром
- акустична група II
- клас витрат води B
- висота змішувача: 132 мм
- картридж: керамічний Cersanit Water Save 40 мм
- регулятор Cersanit Thermo-Block

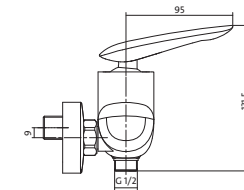

ДУШОВІ КОМПЛЕКТИ CERSANIT

cersanit

ВЕЛИКІ ІДЕЇ
ДЛЯ ВАШОЇ
ВАННОЇ
КІМНАТИ



Душовий комплект з настінним тримачем **ATON** (S951-024)

КОМПЛЕКТ

- душова лійка з однією функцією, діаметр 8 см, металевий шланг 150 см, ручка з настінним тримачем, монтажний комплект

ДУШОВА ЛІЙКА

- душова лійка, клас витрат води B

ШЛАНГ

- душовий шланг G 1/2
- конусна гайка 23xG 1/2
- довжина 150 см
- металеве покриття
- потік води клас 1



Душовий комплект з настінним тримачем **MODI** (S951-023)

КОМПЛЕКТ

- душова лійка з 3-ма функціями, діаметр 8 см, металевий шланг 150 см, ручка з настінним тримачем, монтажний комплект

ДУШОВА ЛІЙКА

- душова лійка, клас витрат води Z

ШЛАНГ

- душовий шланг G 1/2
- конусна гайка 23xG 1/2
- довжина 150 см
- металеве покриття
- потік води клас 1



Душовий комплект з настінним тримачем **LANO** (S951-022)

КОМПЛЕКТ

- душова лійка з 5-ма функціями, діаметр 8 см, металевий шланг 150 см, ручка з настінним тримачем, монтажний комплект

ДУШОВА ЛІЙКА

- душова лійка, клас витрат води Z

ШЛАНГ

- душовий шланг G 1/2
- конусна гайка 23xG 1/2
- довжина 150 см
- металеве покриття
- потік води клас 1

ДУШОВІ КОМПЛЕКТИ CERSANIT

cersanit

ВЕЛИКІ ІДЕЇ
ДЛЯ ВАШОЇ
ВАННОЇ
КІМНАТИ



Душовий комплект зі стійкою та тримачем лійки з фіксацією на різних рівнях **VIBE** (S951-021)

КОМПЛЕКТ

- душова лійка з 3-ма функціями, діаметр 8,5 см, металевий шланг 150 см, настінна металева стійка 70 см з рухомою ручкою, монтажний комплект

ДУШОВА ЛІЙКА

- клас витрат води Z

ШЛАНГ

- душовий шланг G 1/2
- конусна гайка 23xG 1/2
- довжина 150 см
- металеве покриття
- потік води клас 1



Душовий комплект зі стійкою та тримачем лійки з фіксацією на різних рівнях **NENO** (S951-019)

КОМПЛЕКТ

- душова лійка з 5-ма функціями, діаметр 10 см, металевий шланг 200 см, настінна металева стійка 80 см з рухомою ручкою, монтажний комплект

ДУШОВА ЛІЙКА

- клас витрат води A

ШЛАНГ

- душовий шланг G 1/2
- конусна гайка 23xG 1/2
- довжина 200 см
- металеве покриття
- потік води клас 1



Душовий комплект зі стійкою та тримачем лійки з фіксацією на різних рівнях **SENTI** (S951-020)

КОМПЛЕКТ

- душова лійка з 5-ма функціями, діаметр 12 см, металевий шланг 200 см, настінна металева стійка 80 см з рухомою ручкою, монтажний комплект

ДУШОВА ЛІЙКА

- клас витрат води A

ШЛАНГ

- душовий шланг G 1/2
- конусна гайка 23xG 1/2
- довжина 200 см
- металеве покриття
- потік води клас 2

ТЕХНІЧНІ ХАРАКТЕРИСТИКИ — СЕГМЕНТ SOLUTION



Призначення змішувача	Код виробу	Код EAN	Опис змішувача	Гарантія (років)	Колір	Висота змішувача (мм)	Довжина вливу (мм)	Тип картриджа	Діаметр картриджа (мм)	Аератор	Донний клапан	З'єднувальні шланги	Акустичний клас	Рівень шуму	Клас витрат	Діапазон витрат води	Кількість в упаковці (шт)
VERO																	
умивальник	S951-042	5902115702662	механічний змішувач, однованільний, під один отвір, на умивальник, з фіксованим виливом, без перемикача	7	хром	138	98	керамічний	35	Cersanit Water Save	Металевий донний клапан G 1 1/4	гнучкі з'єднувальні шланги G 1/2	II	20 - 30 дБ(A)	Z	до 9 л/хв	10
ванна/душ	S951-004	5902115702280	механічний змішувач, однованільний, під два отвори, настінний, з фіксованим виливом, з перемикачем	7	хром	99	106	керамічний	35	Cersanit Air	-	-	II	20 - 30 дБ(A)	S/B	15 - 19,8 л/хв / 19,8 - 25,2 л/хв	10
душ	S951-028	5902115702525	механічний змішувач, однованільний, під два отвори, настінний, без перемикача	7	хром	106	-	керамічний	35	-	-	-	II	20 - 30 дБ(A)	B	19,8 - 25,2 л/хв	10
AVEDO																	
умивальник	S951-044	5902115702686	механічний змішувач, однованільний, під один отвір, на умивальник, з фіксованим виливом, без перемикача	7	хром	133	117	керамічний	40	Cersanit Water Save	Металевий донний клапан G 1 1/4	гнучкі з'єднувальні шланги G 1/2	II	20 - 30 дБ(A)	Z	до 9 л/хв	8
ванна/душ	S951-014	5902115702389	механічний змішувач, однованільний, під два отвори, настінний, з фіксованим виливом, з перемикачем	7	хром	-	170	керамічний	40	Cersanit Air	-	-	II	20 - 30 дБ(A)	S/S	15 - 19,8 л/ хв / 15 - 19,8 л/хв	8
душ	S951-030	5902115702549	механічний змішувач, однованільний, під два отвори, настінний, без перемикача	7	хром	117	-	керамічний	40	-	-	-	II	20 - 30 дБ(A)	S	15 - 19,8 л/хв	8
ELIO																	
умивальник	S951-046	5902115702709	механічний змішувач, однованільний, під один отвір, на умивальник, з фіксованим виливом, без перемикача	7	хром	150	131	керамічний	25	Cersanit Water Save	Металевий донний клапан G 1 1/4	гнучкі з'єднувальні шланги G 1/2	II	20 - 30 дБ(A)	Z	до 9 л/хв	8
ванна/душ	S951-007	5902115702310	механічний змішувач, однованільний, під два отвори, настінний, з фіксованим виливом, з перемикачем	7	хром	105	192	керамічний	40	Cersanit Air	-	-	II	20 - 30 дБ(A)	S/S	5 - 19,8 л/хв / 15 - 19,8 л/хв	4
душ	S951 -032	5902115702563	механічний змішувач, однованільний, під два отвори, настінний, без перемикача	7	хром	105	-	керамічний	40	-	-	-	II	20 - 30 дБ(A)	S	15 - 19,8 л/хв	4

ТЕХНІЧНІ ХАРАКТЕРИСТИКИ — СЕГМЕНТ DESIGN



Призначення змішувача	Код виробу	Код EAN	Опис змішувача	Гарантія (років)	Колір	Висота змішувача (мм)	Довжина виливу (мм)	Тип картриджа	Діаметр картриджа (мм)	Аератор	Донний клапан	З'єднувальні шланги	Акустичний клас	Рівень шуму	Клас витрат	Величина витрати води	Кількість в упаковокці (шт)
VIGO																	
умивальник	S951-049	5902115702730	механічний змішувач, однованільний, під один отвір, на умивальник, з фіксованим виливом, без перемикача	10	хром	149	106	керамічний Cersanit Water Save	35	Cersanit Water Save	металевий донний клапан «click-clack» G1 1/4	гнучкі з'єднувальні шланги G 1/2	II	20 - 30 дБ(А)	Z	до 9 л/хв	10
біде	S951-015	5902115702396	механічний змішувач для біде, однованільний, під один отвір, на умивальник, з фіксованим виливом, без перемикача	10	хром	147	107	керамічний Cersanit Water Save	35	Cersanit Water Save	металевий донний клапан «click-clack» G1 1/4	гнучкі з'єднувальні шланги G 1/2	II	20 - 30 дБ(А)	Z	до 9 л/хв	10
ванна/ душ	S951-010	5902115702341	механічний змішувач, однованільний, під два отвори, настінний, з фіксованим виливом, з перемикачем	10	хром	90	162	керамічний Cersanit Water Save	35	Cersanit Air	-	-	II	20 - 30 дБ(А)	B/B	19,8 - 25,2 л/хв / 19,8 - 25,2 л/хв	10
душ	S951-035	5902115702594	механічний змішувач, однованільний, під два отвори, настінний, без перемикача	10	хром	90	-	керамічний Cersanit Water Save	35	-	-	-	II	20 - 30 дБ(А)	B	19,8 - 25,2 л/хв	10
LUVIO																	
умивальник	S951-051	5902115702754	механічний змішувач, однованільний, під один отвір, на умивальник, з фіксованим виливом, без перемикача	10	хром	135	116	керамічний Cersanit Water Save	35	Cersanit Water Save	металевий донний клапан «click-clack» G1 1/4	гнучкі з'єднувальні шланги G 1/2	II	20 - 30 дБ(А)	Z	до 9 л/хв	8
біде	S951-017	5902115702419	механічний змішувач для біде, однованільний, під один отвір, на умивальник, з фіксованим виливом, без перемикача	10	хром	136	133	керамічний Cersanit Water Save	35	Cersanit Water Save	металевий донний клапан «click-clack» G1 1/4	гнучкі з'єднувальні шланги G 1/2	II	20 - 30 дБ(А)	Z	до 9 л/хв	8
ванна/ душ	S951-012	5902115702365	механічний змішувач, однованільний, під два отвори, настінний, з фіксованим виливом, з перемикачем	10	хром	115	177	керамічний Cersanit Water Save	40	Cersanit Air	-	-	II	20 - 30 дБ(А)	S/S	15 - 19,8 л/хв / 15 - 19,8 л/хв	8
душ	S951-037	5902115702617	механічний змішувач, однованільний, під два отвори, настінний, без перемикача	10	хром	115	-	керамічний Cersanit Water Save	40	-	-	-	II	20 - 30 дБ(А)	B	19,8 - 25,2 л/хв	8

ТЕХНІЧНІ ХАРАКТЕРИСТИКИ — СЕГМЕНТ DESIGN



Призначення змішувача	Код виробу	Код EAN	Опис змішувача	Гарантія (років)	Колір	Висота змішувача (мм)	Довжина виливу (мм)	Тип картриджа	Діаметр картриджа (мм)	Аератор	Донний клапан	З'єднувальні шланги	Акустичний клас	Рівень шуму	Клас витрат	Діапазон витрат води	Кількість в упаковці (шт)
МАУО																	
умивальник	S951-052	590 2115702761	механічний змішувач, оновальний, під один отвір, на умивальник, з фіксованим виливом, без перемикача	10	хром	159	119	керамічний Cersanit Water Save	40	Cersanit Water Save	донний клапан «click - clack» G1 1/4	гнучкі з'єднувальні шланги G 1/2	II	20 - 30 дБ(А)	Z	до 9 л/хв	10
біде	S951-018	5902115702426	механічний змішувач для біде, оновальний, під один отвір, на умивальник, з фіксованим виливом, без перемикача	10	хром	139	112	керамічний Cersanit Water Save	40	Cersanit Water Save	донний клапан «click - clack» G1 1/4	гнучкі з'єднувальні шланги G 1/2	II	20 - 30 дБ(А)	Z	до 9 л/хв	10
ванна/ душ	S951-013	5902115702372	механічний змішувач, оновальний, під два отвори, настінний, з фіксованим виливом, з перемикачем	10	хром	-	171	керамічний Cersanit Water Save	40	Cersanit Air	-	-	II	20 - 30 дБ(А)	B/B	19,8 - 25,2 л/хв / 19,8 - 25,2 л/хв	10
душ	S951-038	5902115702624	механічний змішувач, оновальний, під два отвори, настінний, без перемикача	10	хром	132	-	керамічний Cersanit Water Save	40	-	-	-	II	20 - 30 дБ(А)	B	19,8 - 25,2 л/хв	10

ТЕХНІЧНІ ХАРАКТЕРИСТИКИ — ДУШОВІ КОМПЛЕКТИ



НАЗВА СЕРІЇ	КОД ВИРОБУ	КОД EAN	НАЗВА ВИРОБУ	КОМПЛЕКТАЦІЯ	КОЛІР	ШЛАНГ	ДУШОВА ЛІЙКА	КІЛЬКІСТЬ КОМПЛЕКТІВ В УПАКОВЦІ
ATON	S951-024	5902115702488	душовий комплект з настінним тримачем	душова лійка з однією функцією, діаметр 8 см, металевий шланг 150 см, ручка з настінним тримачем, монтажний комплект	хром	душовий шланг G 1/2, конусна гайка 23 x G 1/2, довжина 150 см, металеве покриття, потік води клас 1	душова лійка витрати води клас B	10
MODI	S951-023	5902115702471	душовий комплект з настінним тримачем	душова лійка з 3-ма функціями, діаметр 8 см, металевий шланг 150 см, ручка з настінним тримачем, монтажний комплект	хром	душовий шланг G 1/2, конусна гайка 23 x G 1/2, довжина 150 см, металеве покриття, потік води клас 1	душова лійка витрати води клас Z	10
LANO	S951-022	5902115702464	душовий комплект з настінним тримачем	душова лійка з 5-ма функціями, діаметр 8 см, металевий шланг 150 см, ручка з настінним тримачем, монтажний комплект	хром	душовий шланг G 1/2, конусна гайка 23 x G 1/2, довжина 150 см, металеве покриття, потік води клас 1	душова лійка витрати води клас Z	10
VIBE	S951-021	5902115702457	душовий комплект зі стійкою та тримачем лійки з фіксацією на різних рівнях	душова лійка з 3-ма функціями, діаметр 8,5 см, металевий шланг 150 см, настінна металева стійка 70 см з рухомою ручкою, монтажний комплект	хром	душовий шланг G 1/2, конусна гайка 23 x G 1/2, довжина 150 см, металеве покриття, потік води клас 1	душова лійка витрати води клас Z	10
NENO	S951-019	5902115702433	душовий комплект зі стійкою та тримачем лійки з фіксацією на різних рівнях	душова лійка з 5-ма функціями, діаметр 10 см, металевий шланг 250 см, настінна металева стійка 80 см з рухомою ручкою, монтажний комплект	хром	душовий шланг G 1/2, конусна гайка 23 x G 1/2, довжина 200 см, металеве покриття, потік води клас 1	душова лійка витрати води клас A	10
SENTI	S951-020	5902115702440	душовий комплект зі стійкою та тримачем лійки з фіксацією на різних рівнях	душова лійка з 5-ма функціями, діаметр 12 см, металевий шланг 250 см, настінна металева стійка 80 см з рухомою ручкою, монтажний комплект	хром	душовий шланг G 1/2, конусна гайка 23 x G 1/2, довжина 200 см, покриття з ПВХ, потік води клас 2	душова лійка витрати води клас A	10

ГЛОСАРІЙ ТЕРМІНІВ — ЗМІШУВАЧІ ДЛЯ ВАННОЇ КІМНАТИ



ВЕЛИКІ ІДЕЇ
ДЛЯ ВАШОЇ
ВАННОЇ
КІМНАТИ

ЗМІШУВАЧ ДЛЯ УМИВАЛЬНИКА

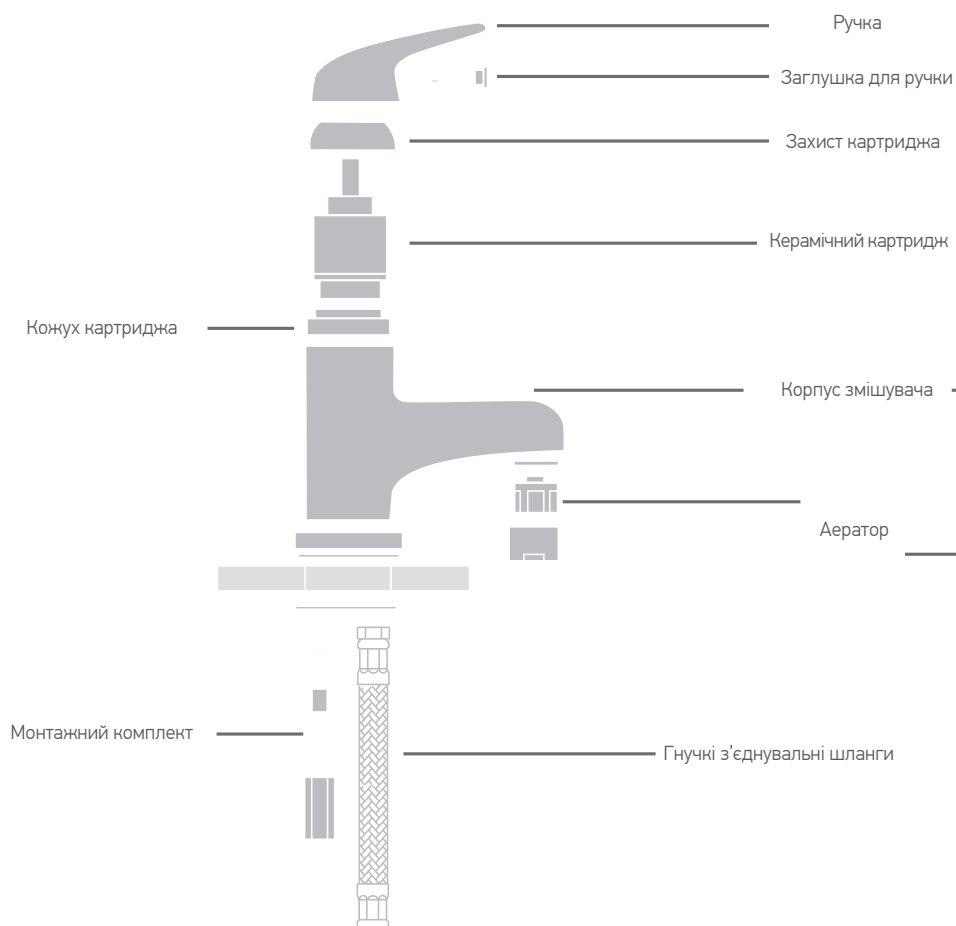

ЗМІШУВАЧ ДЛЯ ВАННОЇ ТА ДУШУ

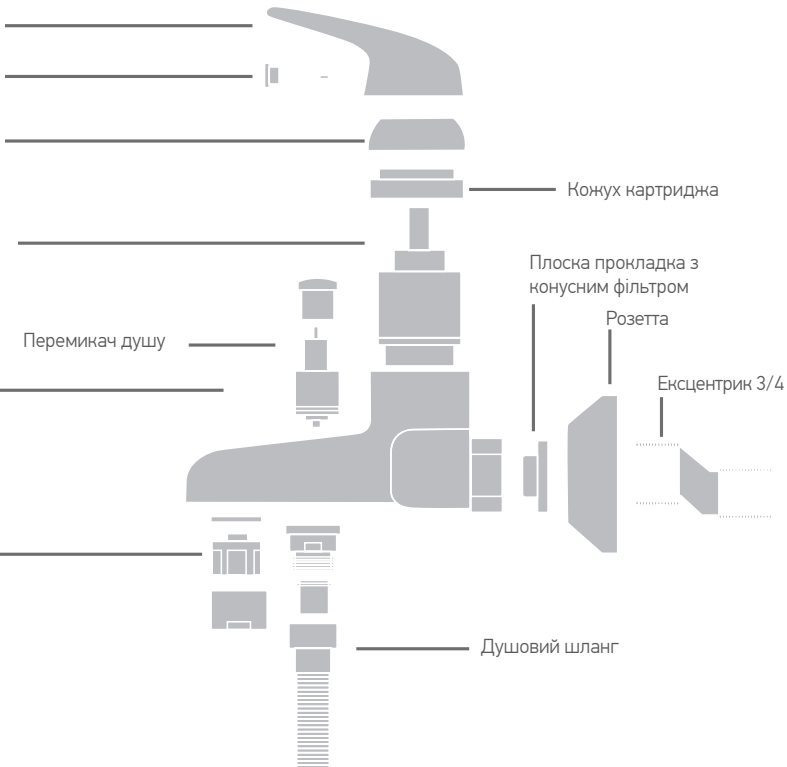

ГЛОСАРІЙ ТЕРМІНІВ — ЗМІШУВАЧІ ДЛЯ ВАННОЇ КІМНАТИ



НАБОРТНИЙ ЗМІШУВАЧ ДЛЯ УМИВАЛЬНИКА – змішувач, який встановлюється на умивальнику з використанням одного отвору. Крім змішувачів, згаданих у цій пропозиції компанії Cersanit, також існують набортні змішувачі для встановлення на кухонних раковинах або бортах ванн.

НАСТІННИЙ ЗМІШУВАЧ – змішувач для ванни або ванни та душу, який встановлюється на стіні з використанням двох отворів. Крім змішувачів, згаданих у цій пропозиції компанії Cersanit, також існують настінні змішувачі для умивальника, які встановлюються з використанням одного або двох отворів.

ЗМІШУВАЧ, ЯКИЙ ВСТАНОВЛЮЄТЬСЯ З ВИКОРИСТАННЯМ ОДНОГО ОТВОРУ – набортний змішувач для умивальника, який встановлюється з використанням одного отвору. Крім змішувачів, згаданих у цій пропозиції компанії Cersanit, існують змішувачі, які встановлюються з використанням одного отвору, призначені для кухонних раковин, а також ванн та душу (встановлюються на борту ванни).

ЗМІШУВАЧ, ЯКИЙ ВСТАНОВЛЮЄТЬСЯ З ВИКОРИСТАННЯМ ДВОХ ОТВОРІВ – настінний змішувач для ванни та душу або лише для душу. Крім змішувачів, згаданих у цій пропозиції компанії Cersanit, існують також подібні змішувачі для умивальника.

ЗМІШУВАЧ ІЗ ПЕРЕМИКАЧЕМ – змішувач для ванни та душу з перемикачем ванна-душ.

КЕРАМІЧНИЙ КАРТРИДЖ – основна деталь змішувача, де змішується вода, виготовляється з високоякісних керамічних дисків. Переміщення дисків один відносно одного змінює співвідношення потоків холодної і гарячої води, таким чином регулюючи остаточну температуру води.

КАРТРИДЖ ДЛЯ ЗАОЩАДЖЕННЯ ВОДИ CERSANIT WATER SAVE – двоступенева система відкриття потоку води з використанням сучасної технології, сигналізує перехід до повного відкриття потоку води. Ручка в положенні 1 показує, що змішувач відкритий наполовину, що дає змогу заощаджувати до 50% води та енергії. Ручка в положенні 2 означає, що потік води відкрито повністю.

Положення 1



Положення 2



РЕГУЛЯТОР ТЕМПЕРАТУРИ CERSANIT THERMO-BLOCK – незалежний механізм регулювання температури за допомогою кільця картриджа дає змогу регулювати співвідношення гарячої та холодної води, що поступає до картриджа, знижуючи максимальну температуру змішаної води, яка витікає зі змішувача. Завдяки встановленню максимальної температури води можна уникнути ризику опіків від гарячої води.

	Установлене положення	Холодна вода л/хв. 15 °С	Гаряча вода л/хв. 65 °С	Змішана вода °С
	G	16	4	26 °
	F	12,5	7,5	35 °
	E	9	11	43 °
	D	5	15	50 °
	C	2	18	56 °
	B	1	19	61 °
	A	0	20	65 °

АЕРАТОР ДЛЯ ЗАОЩАДЖЕННЯ ВОДИ CERSANIT WATER SAVE – деталь, яка при виготовленні змішувача встановлюється на кінці вливу. Завдяки своїй спеціальній будові аератор створює від'ємний тиск на воду, що призводить до засмоктування повітря до його середини, де воно змішується з водою. Аератор обмежує максимальні витрати води до 6 л/хв.

АВТОМАТИЧНИЙ МЕТАЛЕВИЙ ДОННИЙ КЛАПАН – постачається в комплекті зі змішувачем для умивальника. Він дає змогу автоматично закривати отвір для стікання води за допомогою металевого з'єднання.

АВТОМАТИЧНИЙ ДОННИЙ КЛАПАН «click-clack» – постачається в комплекті зі змішувачами для умивальника і біде. Він дає змогу автоматично закривати отвір для стікання води за допомогою «виштовхувального механізму».

З'ЄДНУВАЛЬНІ ШЛАНГИ – постачаються в комплекті зі змішувачем. Гнучкі шланги з металевим плетінням з'єднують змішувач для умивальника з кутовими вентилями системи подачі води. Залежно від моделі, довжина складає 350 – 450 мм.

РОЗЕТТА – деталь оздоблення, яка встановлюється між корпусом змішувача для умивальника та раковиною або настінним змішувачем і стіною. Цей елемент оздоблення також полегшує чищення змішувача.

ЕКСЦЕНТРИЧНІ З'ЄДНАННЯ – деталі, які постачаються в комплекті з настінними змішувачами для їх під'єднання до системи подачі води. Вони використовуються при монтажі і дають змогу точно вирівнювати деталі, що з'єднуються. Крім цього, у змішувачах Cersanit ексцентричні з'єднання обладнано металевими фільтрами, які захищають змішувач від потрапляння твердих частинок і осаду, що усуває забруднення води і мінімізує ризик пошкодження картриджа.

КОРПУС ЗМІШУВАЧА – виготовляється з латуні марки М0 59, де число 59 означає, що вміст міді у сплаві складає не менш ніж 59%. Залежно від якості сплаву, частки окремих елементів можуть бути різними. Якщо вміст міді в сплаві є недостатнім, це призводить до зниження міцності виробу та скорочення тривалості експлуатації.

ПОКРИТТЯ CERSANIT SUPER SHINE – завдяки застосуванню багатоступеневого процесу нанесення хромового покриття, змішувачі Cersanit характеризуються високою стійкістю до корозії та мають рівну блискучу поверхню. Подвійне полірування поверхні змішувача перед хромуванням гарантує ідеально гладеньку поверхню. Нікелеве покриття товщиною 8-12 мкм і хромове покриття товщиною 0,25-0,3 мкм, які наносяться на змішувачі Cersanit, гарантують, що якість поверхні залишиться високою навіть після багатьох років експлуатації.

ГЛОСАРІЙ ТЕРМІНІВ — ЗМІШУВАЧІ ДЛЯ ВАННОЇ КІМНАТИ



ВИТРАТИ ВОДИ – кількість води, яка витікає зі змішувача при його використанні, вимірюється в літрах на хвилину. Витрати води визначається та перевіряється з тиском води 3 МПа.

КЛАС ВИТРАТ ВОДИ – символічне (з використанням букв) визначення величини витрати води. Ця класифікація відповідає стандарту EN 817:2008. Клас витрат води зазначається на упаковці та самому змішувачі.

СТАНДАРТНІ ВЕЛИЧИНИ – витрат и води згідно EN 817:2008	
Клас	л/хв
Z	≤ 9,0 л/хв
A	≤ 15,0 л/хв
S	≤ 19,8 л/хв
B	≤ 25,2 л/хв

АКУСТИЧНА ГРУПА – указує інтенсивність звуку під час роботи змішувача, що залежить від типу аератора, конструкції картриджа та форми виливу. Використовується класифікація згідно зі стандартом EN 817:2008. Акустична група зазначається на упаковці та самому змішувачі.

СТАНДАРТНІ ВЕЛИЧИНИ – визначення акустичних груп згідно зі стандартом EN 817:2008	
Група	дБ
I	$x \leq 20$
II	$20 < x \leq 30$
Без класифікації	$x > 30$

ДУШ

ПОКРИТТЯ EASYCLEAN – силіконове покриття душової лійки, що полегшує зняття вапняного і мильного осаду без використання хімічних засобів. Для видалення осаду достатньо провести пальцем по поверхні з силіконовим покриттям.

ФУНКЦІЯ ДУШОВОЇ ЛІЙКИ – визначає тип і потужність струменю води.

ШЛАНГ ІЗ МЕТАЛЕВИМ ПЛЕТІННЯМ – постачається в комплекті з душовою лійкою, виготовляється з ПВХ (полівінілхлориду) із зовнішнім металевим покриттям і металевими з'єднаннями.

ШЛАНГ ІЗ ПВХ – постачається в комплекті з душовою лійкою, виготовляється з ПВХ високої міцності з металевими з'єднаннями.

ФІКСОВАНА РУЧКА – постачається в комплекті з душовою лійкою і шлангом, виготовляється з пластику з хромовим покриттям, тримає душову лійку і кріпиться до стіни, кут нахилу душової лійки може регулюватися.

НАСТІННА СТІЙКА ІЗ РУХОМИМ КРІПЛЕННЯМ – постачається в комплекті з душовою лійкою і шлангом, виготовляється з пластику з хромовим покриттям, тримає душову лійку і кріпиться до стіни, дає змогу регулювати висоту душової лійки.

