

2015

NEWS

SELECT: УДОВОЛЬСТВИЕ ОДНИМ НАЖАТИЕМ

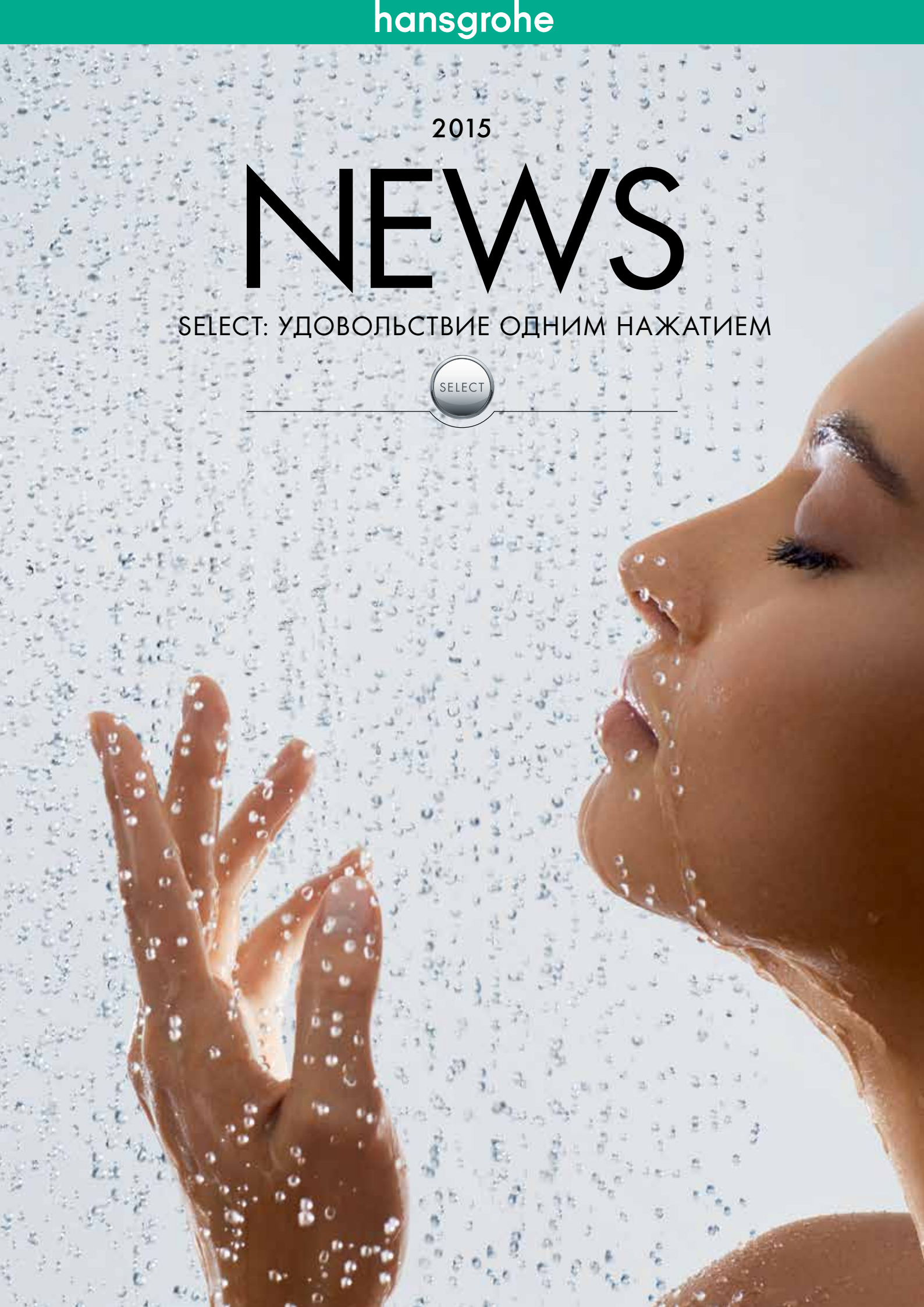

ДОРОГИЕ ЧИТАТЕЛИ!



В чем разница между инновацией и новинкой? Ответ прост: инновации действительно способны что-то изменить. Для компании Hansgrohe инновации давно стали хорошей традицией. Лучший пример тому – наша интуитивно понятная технология управления Select. С момента своего появления в 2011 году она каждый год вписывает новую страницу в историю успеха нашей компании. Сегодня практически невозможно представить себе ни душевую, ни кухню без удобного управления нажатием кнопки.

В 2015 году мы сделали еще один шаг вперед. С помощью душа Rainmaker Select обычная вода станет для вас источником ни с чем несравнимого наслаждения. Данная модель оснащена кнопкой Select, которая устанавливает новые стандарты в области эстетики и функциональности.

А на кухне эта маленькая кнопка обеспечит вам большую свободу движений для непрерывной и эффективной работы.

Дополняют ассортимент 2015 года новые смесители для ванной комнаты Talis Select. В этой серии кнопка Select впервые украшает смесители для раковины и позволяет управлять ими с необыкновенной легкостью.

Листая страницы нашего журнала, вы ощутите, сколько положительных эмоций можно получить от простого нажатия маленькой, но необычайно полезной кнопки.

Приятного вам чтения!

Искренне ваш Рихард Гроэ

СОДЕРЖАНИЕ



ДУШИ

Rainmaker® Select	06
Croma® Select	32
Crometta®	44



СМЕСИТЕЛИ ДЛЯ ВАННОЙ КОМНАТЫ

Talis® Select S	48
Talis® S	58
Talis® Select E	64
Talis® E	70



СМЕСИТЕЛИ ДЛЯ КУХНИ

Metris® Select и Talis® Select S	76
----------------------------------	-----------

УДОВОЛЬСТВИЕ ОДНИМ НАЖАТИЕМ



Находясь в постоянном поиске инновационных решений, мы снова и снова задаемся вопросом: «Как сделать наш быт еще более комфортным?» Чтобы ответить на него, необходимо решить, что же включает понятие «комфорт». В ванной комнате и на кухне это, разумеется, удобство управления. Вдохновленные системами кнопочного управления, которым удалось сделать наш мир значительно проще, – выключателями света, кнопкой компьютерной мыши, кнопкой «старт-стоп» в автомобиле – мы тоже решили создать кнопку для ручных душей. Совместно с дизайнерской студией Phoenix Design в 2011 году мы

предложили покупателям первый ручной душ Raindance с единой механической кнопкой. С тех пор кнопка Select от Hansgrohe произвела настоящую революцию в системах управления санитарно-техническим оборудованием. Нажатием кнопки можно переключать ручной и верхний души, выбирать тип струи, а на кухне включать и выключать смеситель одной рукой. Появление этой умной кнопки на наших смесителях для ванной комнаты было только вопросом времени. Сегодня эта интуитивно понятная технология управления, значительно упрощающая ежедневные гигиенические процедуры, стала доступна и здесь.

Ручные и верхние души Raindance Select были первыми изделиями компании Hansgrohe, оснащенными новой технологией Select.

2011



2012



2013



На кухне кнопка Select позволяет не прекращать рабочий процесс, а в душе делает управление еще более простым и понятным.



2015



2014



Цель создания таких продуктов – сделать нашу повседневную жизнь проще.





ВОДА В НОВОМ
ИЗМЕРЕНИИ –
RAINMAKER® SELECT



ОТ ДИЗАЙНА ДО МАТЕРИАЛА — ПОДЛИННЫЙ ШЕДЕВР

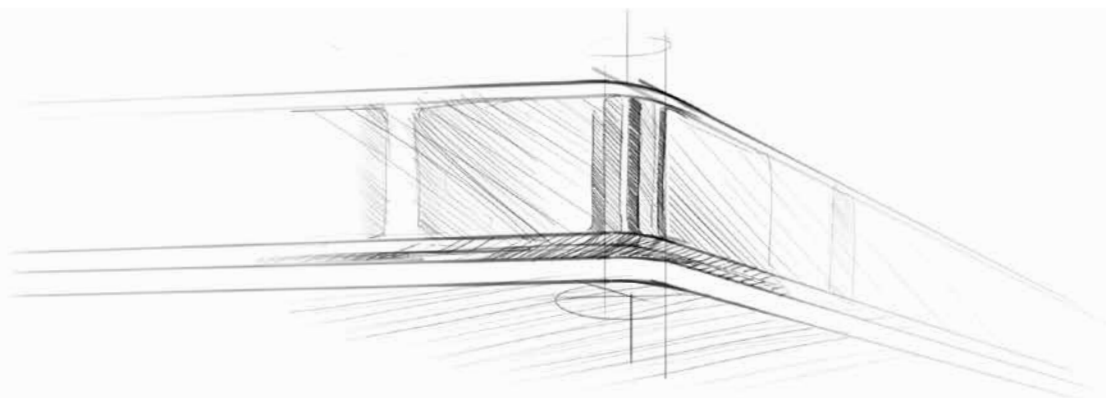

Душ Rainmaker® Select покоряет своим внешним видом
и высоким качеством используемых материалов

Сегодня ванная стала полноценной жилой комнатой. В связи с чем изменились и требования к этому помещению. Из функционального санузла она превратилась в оазис красоты и комфорта. Вдохновленные этими тенденциями специалисты нашей компании вместе с дизайнерской студией Phoenix Design создали душ, который открывает абсолютно новые грани наслаждения водой и выводит его на высочайший уровень качества, — Rainmaker Select. Благодаря сдержанному дизайну и четким прямым линиям он покоряет с первого взгляда. Этот язык лаконичных форм находит свое выражение и в выборе материала. В самом прямом смысле слова. Большой душевой диск из стекла

в тонкой хромированной рамке придает душу Rainmaker Select роскошный и элегантный вид. Матовое белое стекло и металлический блеск подчеркивают естественный характер ванной комнаты и прекрасно сочетаются с окружающими элементами (керамикой, кафельной плиткой, зеркалами), создавая целостное и гармоничное впечатление. Душ Rainmaker Select подкупает не только красотой, но и высочайшим качеством изготовления. Достаточно сказать, что каждое из отверстий в стеклянной панели верхнего душа (а их там более 200) выполнено с помощью прецизионной лазерной резки. Только любовь к каждой детали позволяет создавать изделия такого высокого уровня.

Дизайн

Иновационная продуктовая и интерьерная концепция была разработана совместно с Phoenix Design.

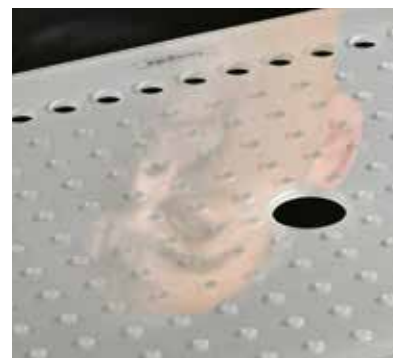
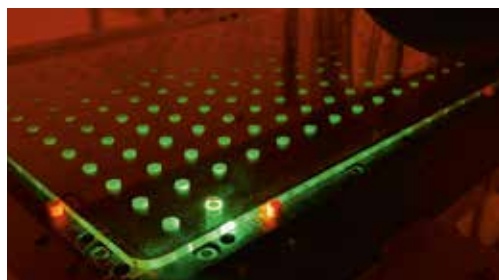

Материалы

Стеклянный душевой диск – это оригинальный материал и новейшая технология лазерной резки.

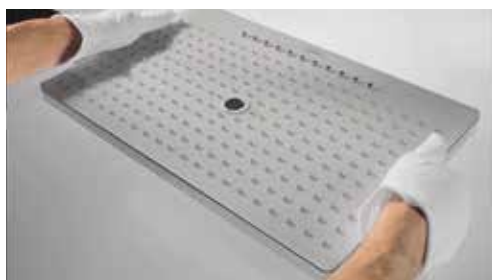

Продукт

Собранный вручную и всесторонне протестированный Rainmaker Select соответствует высочайшим стандартам качества.

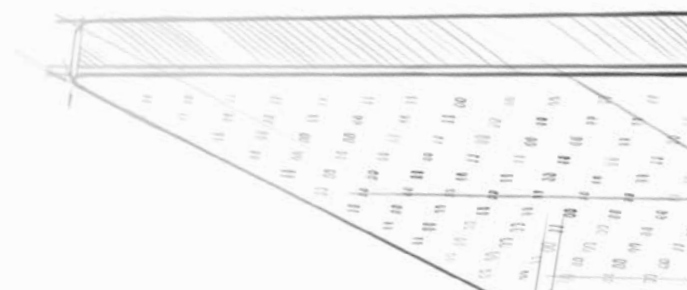

ВОСХИТИТЕЛЬНОЕ ВПЕЧАТЛЕНИЕ – С RAINMAKER® SELECT ВОДА ПРЕДСТАЕТ В НОВОМ ОБЛИКЕ

Замечательное первое впечатление, которое производит душ Rainmaker Select, остается неизменным и во время использования. Огромный размер душевого диска обеспечивает вам максимальную свободу движения. Кроме ласкового дождика RainXL и насыщенного мощного потока Rain Stream душ Rainmaker Select предлагает третий тип струи, оказывающий благотворное расслабляющее действие. Это – моноструя из большой форсунки, расположенной в центре душевого диска. Созданная под впечатлением от аюрведического масляного массажа, она действует на кожу сильно и в то же время мягко, успокаивая ваш организм и наполняя его новой энергией.

Моно – точечная
расслабляющая струя





RainStream – роскошный насыщенный
поток прекрасно массирует плечи
и затылочную область



RainXL – широкая струя
идеально подходит для
ежедневного использования





УДОВОЛЬСТВИЕ В МАСШТАБЕ

Rainmaker® Select Showerpipe

Полочка длиной 70 см сразу привлекает внимание. Ровная стеклянная поверхность на корпусе из хромированного металла создает завершающий штрих в элегантном облике системы Showerpipe. Кроме того, она очень удобна: здесь найдется достаточно места для всех принадлежностей, необходимых для приятного принятия душа. Душевая система Rainmaker Select Showerpipe предлагает и другие функциональные

новшества. При помощи четырех кнопок Select можно переключаться с верхнего душа на ручной и выбирать разные типы струй одним нажатием. А поворотный регулятор термостата позволяет устанавливать точную температуру. Система Rainmaker Select Showerpipe удобна и с точки зрения монтажа: она очень легко присоединяется к выходящим из стены подводкам воды.

SELECT



Внешний монтаж (ВМ)

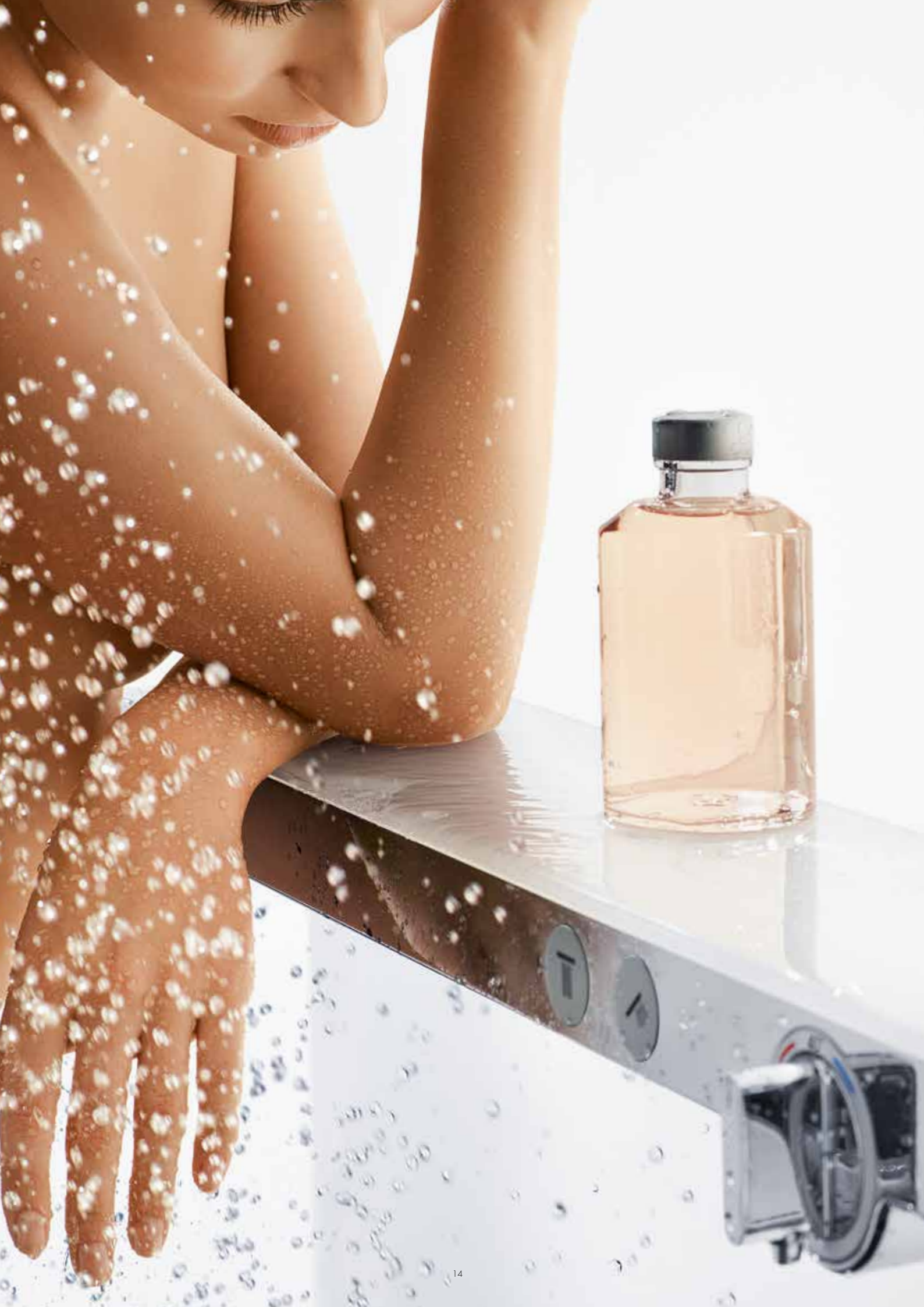

СВОБОДА В НОВОМ ИЗМЕРЕНИИ



ShowerTablet® Select 700

Новый душ ShowerTablet Select 700 с большой стеклянной полочкой и встроенной технологией Select – настоящая новинка для ванной комнаты, которая, помимо прочего, предлагает много свободного пространства для хранения аксессуаров. По-настоящему инновационный характер модели заключается в том, что ее впервые можно произвольно комбинировать

с любым верхним душем с одним типом струи. При этом соединение ShowerTablet Select 700 с верхним душем монтируется за стеной и скрыто от глаз. Таким образом, мы получаем идеальное сочетание двух вариантов монтажа: внешнего и скрытого. Такое инновационное инсталляционное решение мы называем системой комбинированного (внешнего и скрытого) монтажа.

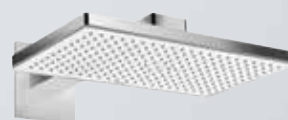

Комбинированный монтаж (КМ)

ВЫСОКОКАЧЕСТВЕННЫЙ ДИЗАЙН ДЛЯ УДОБНОГО УПРАВЛЕНИЯ ДУШЕМ



Термостат со стеклянной поверхностью ShowerSelect®

Термостат со стеклянной поверхностью ShowerSelect, благодаря использованным в нем материалам и высококачественному дизайну, идеально сочетается с душем Rainmaker Select. Эргономичная поворотная рукоятка служит для регулирования температуры. При помощи кнопок Select, расположенных на одном уровне с поверхностью, можно переключаться с верхнего душа на ручной и обратно, а также выбирать один из четырех типов струй. Инновационная техническая начинка термостата ShowerSelect элегантно скрыта за высококачественной стеклянной панелью.





Скрытый монтаж (СМ)

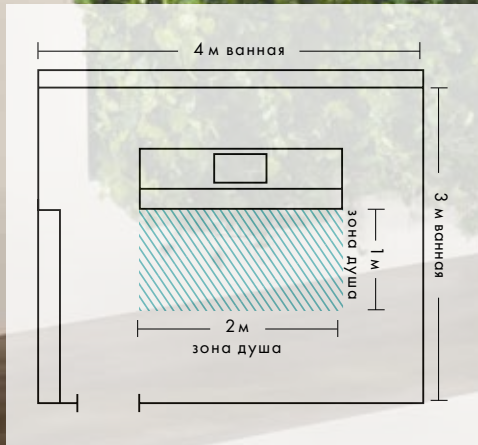



ДУШ КАК ОСНОВНОЙ ЭЛЕМЕНТ ДИЗАЙНА

Н и одно помещение в доме не претерпело в последние годы таких значительных изменений, как ванная. Из функционального санузла она превратилась в оазис красоты и отличного самочувствия. Хотя размеры ванной комнаты существенно не увеличились, потребители все чаще хотят оформить ее как полноценную жилую комнату, где можно не просто выполнять гигиенические процедуры, но и получать подлинное наслаждение от общения с водой. Для удовлетворения этих

запросов требуются новые идеи в области архитектуры и дизайна изделий. Душевая зона занимает все большее пространство и становится центром ванной комнаты. Система Rainmaker Select Showerpipe оптимально подходит для этой роли уже в силу своих размеров. А благодаря сверкающим поверхностям из стекла и хрома душ не только является выразительным элементом дизайна, но и гармонично вписывается в общее окружение из стеклянных стен, зеркал и керамики.

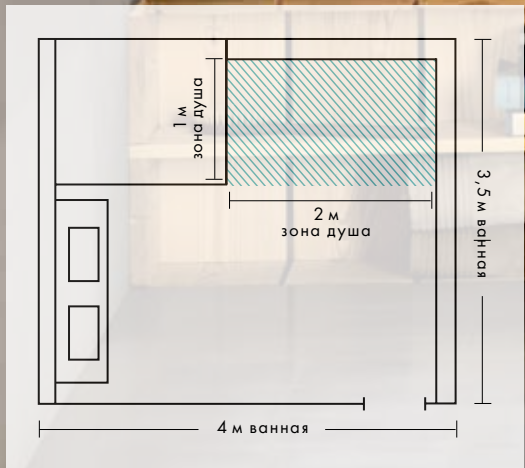



Сегодня ванная – это не просто комната для личной гигиены, но и часть жилого пространства. В этой новой роли она создает неограниченный простор для новых идей. Использование таких материалов, как дерево и ткань, создает атмосферу тепла и уюта; кушетки, диванчики и кресла приглашают отдохнуть и набраться сил. Но ведь и сам душ можно оформить совершенно по-новому. Модель ShowerTablet Select 700 с ее широкой полкой для хранения аксессуаров подключается к подводкам воды (внешний монтаж), а труба, подводящая воду к верхнему душу с одним типом струи, спрятана за стеной. Удачная комбинация внешнего и скрытого монтажа! Душ становится элегантной и функциональной деталью интерьера, а вспомогательные элементы мы удачно скрываем от глаз.

Гармоничное сочетание душа с общим характером интерьера играет решающую роль в дизайне современной ванной комнаты. Для создания такого эффекта целостности можно использовать плавный переход между комнатой и влажной зоной, когда душевой поддон монтируется на одном уровне с полом; стеклянные стены, создающие иллюзию единого пространства; или смесители для душа скрытого монтажа. Rainmaker Select с системой скрытого монтажа наглядно доказывает, что даже душ большого размера можно установить в любой ванной комнате, придав ей благородно сдержанный и дорогой вид. Современное оборудование скрывается за стеной, а термостат и душевой диск легко и элегантно монтируются на стене и под потолком. Этот душ не только становится центральным элементом ванной комнаты, но и открывает владельцу совершенно новое качество душевых процедур. Независимо от размера ванной.

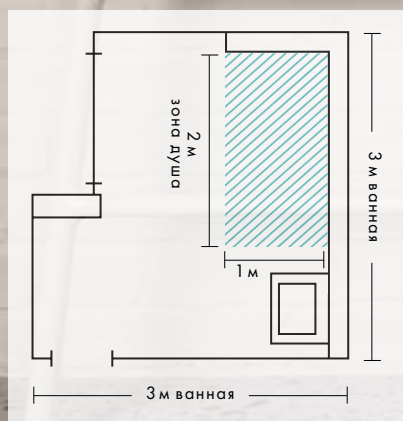



RAINMAKER® SELECT SHOWERPIPE - ИДЕАЛЬНОЕ РЕШЕНИЕ ДЛЯ ВНЕШНЕГО МОНТАЖА

BM (Внешний монтаж)

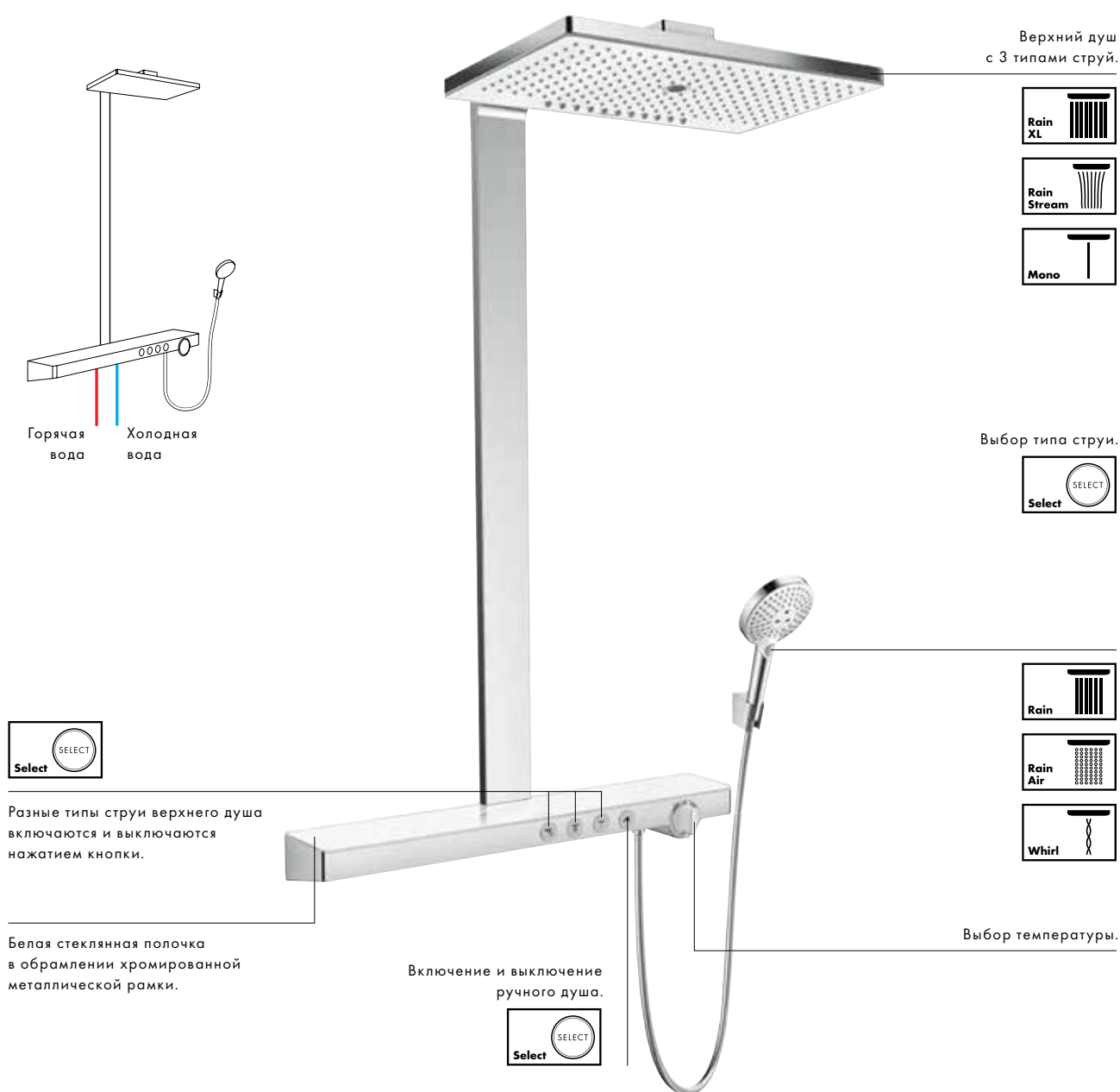

СОЧЕТАНИЕ ВНЕШНЕГО И СКРЫТОГО МОНТАЖА – НОВОЕ РЕШЕНИЕ ДЛЯ ДУША



КМ (Комбинированный монтаж)

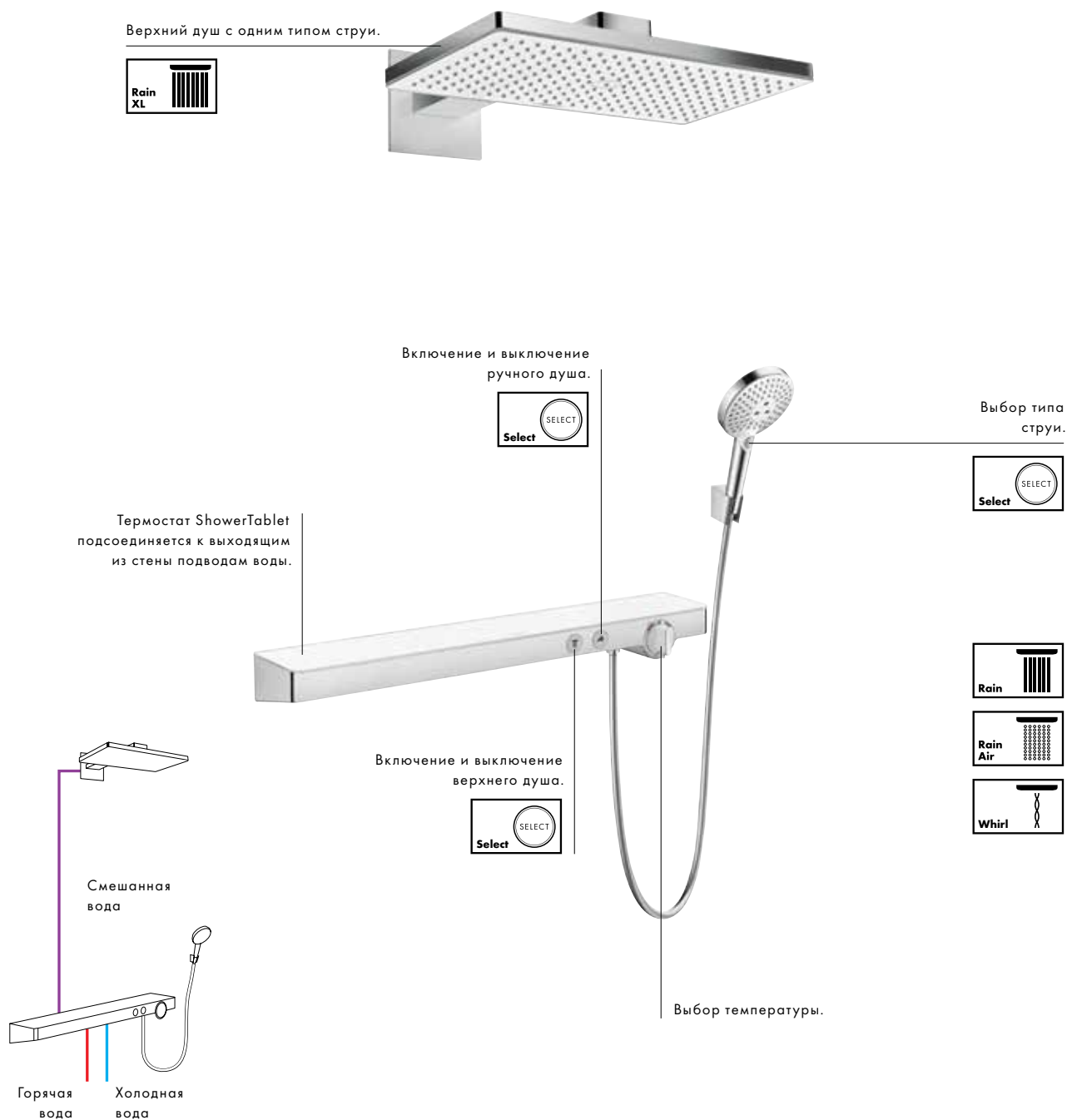

Rainmaker® Select Showerpipe – ВМ (Внешний монтаж)



Rainmaker® Select 460 3jet Showerpipe с верхним душем Rainmaker Select 460 3jet (RainXL: прибл. 18 л/мин; RainStream: прибл. 18 л/мин; Моно: прибл. 16 л/мин), ручным душем Raindance Select S 120 3jet (16 л/мин) и термостатом ShowerTablet Select 700, вынос душа 450 мм
 # 27106, -400
 # 27029, -400 EcoSmart (9 л/мин)

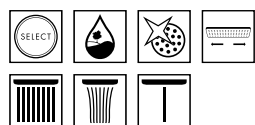

Rainmaker® Select 460 2jet Showerpipe с верхним душем Rainmaker Select 460 2jet (RainXL: прибл. 18 л/мин; RainStream: прибл. 18 л/мин), ручным душем Raindance Select S 120 3jet (16 л/мин) и термостатом ShowerTablet Select 700, вынос душа 450 мм
 # 27109, -400
 # 27028, -400 EcoSmart (9 л/мин)

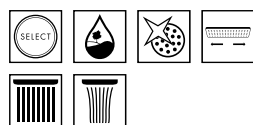

Rainmaker® Select 420 2jet Showerpipe с верхним душем Raindance E 420 2jet (RainAir: прибл. 18 л/мин; RainFlow: прибл. 20 л/мин), ручным душем Raindance Select S 120 3jet (16 л/мин) и термостатом ShowerTablet Select 700, вынос душа 400 мм
 # 27168, -400

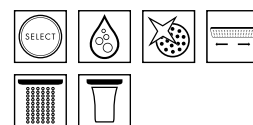

KM (Комбинированный монтаж)

Для душа



Верхний душ **Rainmaker® Select 460 1jet**
(RainXL: прибл. 18 л/мин)
24003, -400 с держателем 460 мм
24013, -400 EcoSmart
24002, -400 с потолочным подсоединением
100 мм (без рисунка)
24012, -400 EcoSmart (без рисунка)

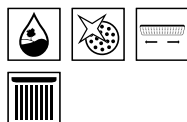

Ручной душ **Raindance® Select S 120 3jet**
26530, -000, -400 (16 л/мин)
26531, -000, -400 EcoSmart (9 л/мин)

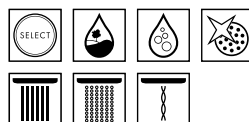

Термостат внешнего монтажа
ShowerTablet® Select 700
13184, -400 Полочка белая
13184, -000 Полочка зеркальная (без рисунка)



Для ванны



Термостат для ванны внешнего монтажа
ShowerTablet® Select 700
13183, -400 Полочка белая
13183, -000 Полочка зеркальная (без рисунка)



Ручной душ **Raindance® Select S 120 3jet**
26530, -000, -400 (16 л/мин)
26531, -000, -400 EcoSmart (9 л/мин)

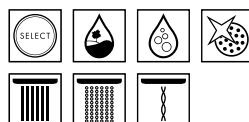

Все значения расхода указаны для давления 0,3 МПа (3 бара) перед смесителем/душом.

RAINMAKER® SELECT – ИДЕАЛЬНОЕ СОЧЕТАНИЕ ДИЗАЙНА И ФУНКЦИОНАЛЬНОСТИ

СМ (Скрытый монтаж)

Четкие линии благодаря хромированной металлической рамке.



Верхний душ с 3 типами струй.

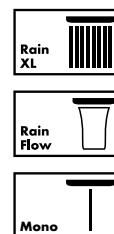

Разные типы струй верхнего душа включаются и выключаются нажатием кнопки.

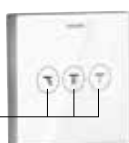

Выбор типа струй.



Выбор температуры.



Включение и выключение ручного душа.

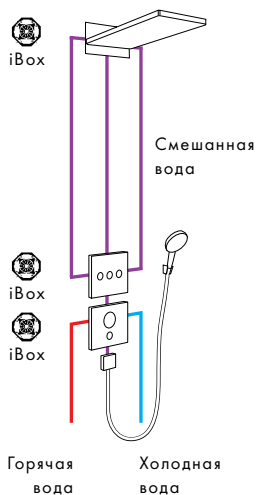



УДОВОЛЬСТВИЕ ВЫБОРА

СМ (Скрытый монтаж)

4 потребителя

Для включения и выключения ручного душа служит кнопка на расположенном снизу термостате, а для выбора типа струи верхнего душа – кнопки на вентиле, расположенном сверху. Температура воды регулируется при помощи поворотной рукоятки. Особенности этого верхнего душа являются его форма и водопадная струя RainFlow.



Верхний душ **Rainmaker® Select 580 3jet**
(RainXL: прибл. 20 л/мин; RainFlow: прибл. 15 л/мин;
Моно: прибл. 20 л/мин)
24001, -400
24011, -400 EcoSmart
монтаж с iBox universal

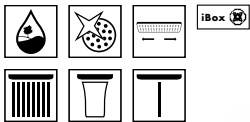

ShowerSelect®
Запорный вентиль для
3 потребителей
15736, -400, -600
Стеклопанельная поверхность

Ручной душ **Raindance® Select S 120 3jet**
26530, -000, -400 (16 л/мин)
26531, -000, -400 EcoSmart
(9 л/мин)



ShowerSelect®
Термостат Highflow
(запорный вентиль открывает
воду вниз, на ручной душ)
15735, -400, -600
Стеклопанельная поверхность

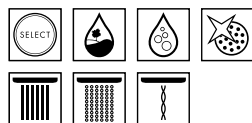

FixFit® Porter Square
Шланговое подсоединение DN 15
со встроенным держателем для
ручного душа. Ручной душ и шланг
приобретаются отдельно.
26486, -000



4 потребителя

Для включения и выключения ручного душа служит кнопка на расположенном снизу термостате, а для выбора типа струи верхнего душа – кнопки на вентиле, расположенном сверху. Температура воды регулируется при помощи поворотной рукоятки. Особенностью этого верхнего душа является роскошная мощная струя RainStream.



Верхний душ **Rainmaker® Select 460 3jet**
(RainXL: прибл. 20 л/мин; RainStream: прибл. 15 л/мин;
Моно: прибл. 20 л/мин)
24007, -400 с держателем 460 мм
24017, -400 EcoSmart
монтаж с iBox universal
24006, -400 с потолочным
подсоединением 100 мм (без рисунка)
24016, -400 EcoSmart (без рисунка)

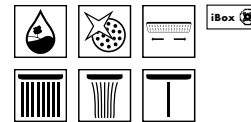

ShowerSelect®
Запорный вентиль для
3 потребителей
15736, -400, -600
Стеклопанельная поверхность

Ручной душ **Raindance® Select S 120 3jet**
26530, -000, -400 (16 л/мин)
26531, -000, -400 EcoSmart
(9 л/мин)



ShowerSelect®
Термостат Highflow
(запорный вентиль открывает
воду вниз, на ручной душ)
15735, -400, -600
Стеклопанельная поверхность

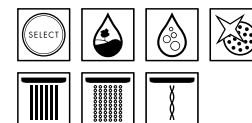

FixFit® Porter Square
Шланговое подсоединение DN 15
со встроенным держателем для
ручного душа. Ручной душ и шланг
приобретаются отдельно.
26486, -000



ShowerSelect®

Варианты оформления



Белый/хром (-400)



Черный/хром (-600)



FixFit® Porter Square

Шланговое подключение DN15 со встроенным держателем для ручного душа. Ручной душ и шланг приобретаются отдельно.
26486, -000

3 потребителя

Кнопки на вентиле служат для включения и выключения ручного и/или верхнего душа. Температура воды регулируется при помощи поворотной рукоятки.



Верхний душ **Rainmaker® Select 460 2jet** (RainXL: прибл. 20 л/мин; RainStream: прибл. 15 л/мин)
24005, -400 с держателем 460 мм
24015, -400 EcoSmart
монтаж с iBox universal
24004, -400 с потолочным подключением 100 мм (без рисунка)
24014, -400 EcoSmart (без рисунка)

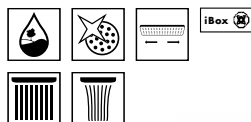

ShowerSelect®
Запорный вентиль для 3 потребителей
15736, -400, -600
Стеклопанельная поверхность

Ручной душ **Raindance® Select S 120 3jet**
26530, -000, -400 (16 л/мин)
26531, -000, -400 EcoSmart
(9 л/мин)



ShowerSelect®
Термостат Highflow
15734, -400, -600
Стеклопанельная поверхность

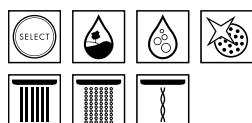

FixFit® Porter Square
Шланговое подключение DN 15 со встроенным держателем для ручного душа. Ручной душ и шланг приобретаются отдельно.
26486, -000

2 потребителя

Кнопки служат для включения и выключения ручного и/или верхнего душа, а температура воды регулируется при помощи поворотной рукоятки.



Верхний душ **Rainmaker® Select 460 1jet** (RainXL: прибл. 20 л/мин)
24003, -400 с держателем 460 мм
24013, -400 EcoSmart
24002, -400 с потолочным подключением 100 мм (без рисунка)
24012, -400 EcoSmart (без рисунка)

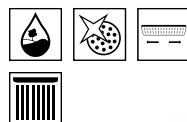

ShowerSelect®
Термостат для 2 потребителей
15738, -400, -600
Стеклопанельная поверхность

Ручной душ **Raindance® Select S 120 3jet**
26530, -000, -400 (16 л/мин)
26531, -000, -400 EcoSmart
(9 л/мин)

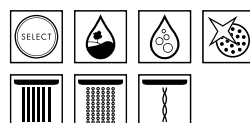

FixFit® Porter Square
Шланговое подключение DN 15 со встроенным держателем для ручного душа. Ручной душ и шланг приобретаются отдельно.
26486, -000

1 потребитель

Кнопка служит для включения и выключения ручного или верхнего душа, а температура воды регулируется при помощи поворотной рукоятки.



Верхний душ **Rainmaker® Select 460 1jet** (RainXL: прибл. 20 л/мин)
24003, -400 с держателем 460 мм
24013, -400 EcoSmart
24002, -400 с потолочным подключением 100 мм (без рисунка)
24012, -400 EcoSmart (без рисунка)

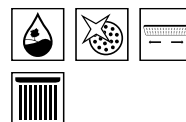

ShowerSelect®
Термостат для 1 потребителя
15737, -400, -600
Стеклопанельная поверхность





ОТ ПОПУЛЯРНОГО
К ЛЮБИМОМУ
НАЖАТИЕМ
КНОПКИ –
НОВЫЕ ДУШИ
CROMA SELECT®

НАСТОЯЩИЙ ЛЮБИМЧИК. ТЕПЕРЬ С ФУНКЦИЕЙ SELECT



Новые ручные души Croma® Select

Мы учли пожелания потребителей и добавили функцию Select в новую линию ручных душей Croma. Ведь преимущества новых ручных душей Croma Select видны как на ладони. Встроенная технология Select позволяет с удобством переключать тип струи нажатием кнопки. Современный характер дизайна дополнительно

подчеркивается элегантным белым цветом душевого диска. Форма новой модели со скругленными углами также говорит о том, что перед нами совершенно новое поколение ручных душей Croma, в которых на смену управлению при помощи поворотного диска пришла инновационная кнопка Select.

Ручной душ **Croma® Select S Multi**

Ручной душ **Croma® Select E Multi**



Душ в классическом круглом исполнении.

Новая форма со скругленными углами.



Удобное и интуитивно понятное переключение типов струй нажатием кнопки.



Ручной душ **Croma® Select S Multi** и **Croma® Select E Multi**



Переключайте типы струи одним нажатием.



Мягкая струя воды ласково окутывает тело.



Интенсивный поток бодрит и заряжает энергией.



Мощная массажная струя действует целенаправленно, освежая тело и душу.



Ручной душ **Croma® Select S Vario** и **Croma® Select E Vario**



Переключайте типы струй одним нажатием.



Интенсивная струя идеально подходит для мытья волос.



Интенсивный поток бодрит и заряжает энергией.



Интенсивная освежающая душевая струя.

Ручной душ **Croma® Select S 1jet** и **Croma® Select E 1jet**



Интенсивная струя идеально подходит для мытья волос.



СПЛОШНОЕ УДОВОЛЬСТВИЕ



Новые верхние души Croma® Select

Благодаря новой технологии Select верхний душ Croma Select стал кнопочным. При помощи кнопки Select, расположенной в центре душевого диска, можно удобно переключать тип струи одним нажатием. Благодаря эластичным силиконовым форсункам QuickClean душевой диск легко чистится одним движением руки. И самое

главное: неважно, какую модель вы выберете – классическую круглую или новую со скругленными углами – необыкновенное удовольствие под душем вам обеспечено!

Верхний душ **Croma® Select S 180 2jet**

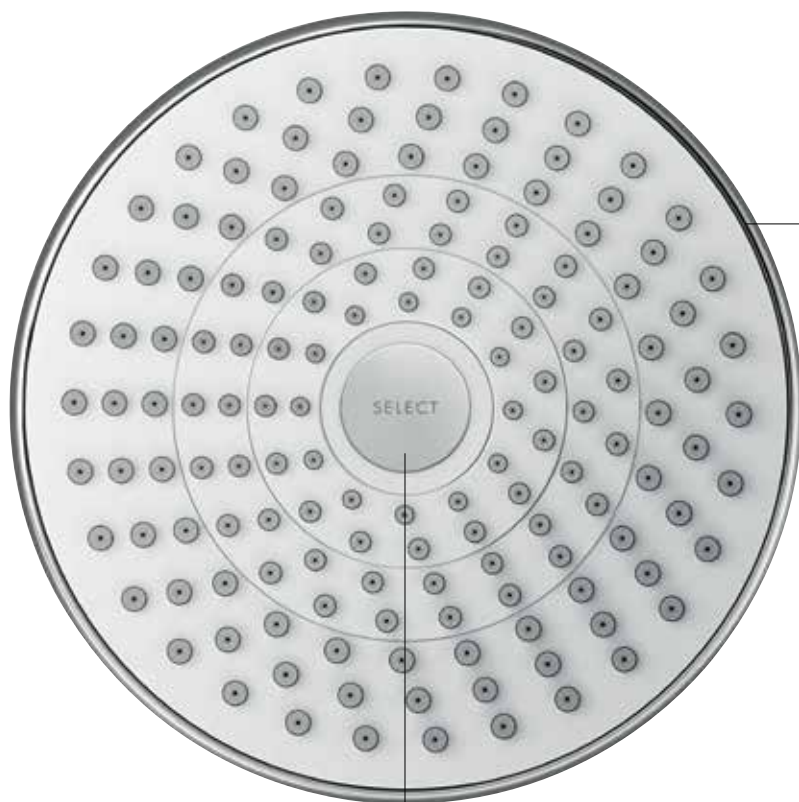

Интенсивная струя
идеально подходит
для мытья волос.



Удобное и интуитивно понятное переключение типов струй нажатием кнопки.



Интенсивная струя
идеально подходит
для мытья волос.



Интенсивный поток бодрит
и заряжает энергией.



Верхний душ **Croma® Select E 180 2jet**



Новая форма со скругленными углами и белым душевым диском.



Удобное и интуитивно понятное переключение типов струй нажатием кнопки.



Интенсивная струя идеально подходит для мытья волос.



Интенсивный поток бодрит и заряжает энергией.

НЕОБЫКНОВЕННОЕ УДОВОЛЬСТВИЕ НАЖАТИЕМ КНОПКИ



Новые душевые системы Croma® Select Showerpipe

В новых душевых системах Croma Select Showerpipe все компоненты составляют единое целое. Начиная с удобного управления при помощи встроенной технологии Select. Для переключения типов струй на ручном и верхнем душе достаточно нажать на кнопку. Элегантное цветовое сочетание белых и хромированных поверхностей и новая

форма со скругленными углами придают душам Croma Select Showerpipe особую привлекательность. К тому же они являются идеальным решением для ремонта ванной комнаты, так как легко присоединяются к выходящим из стены подводам воды.

Croma® Select S 180 2jet Showerpipe

Croma® Select E 180 2jet Showerpipe

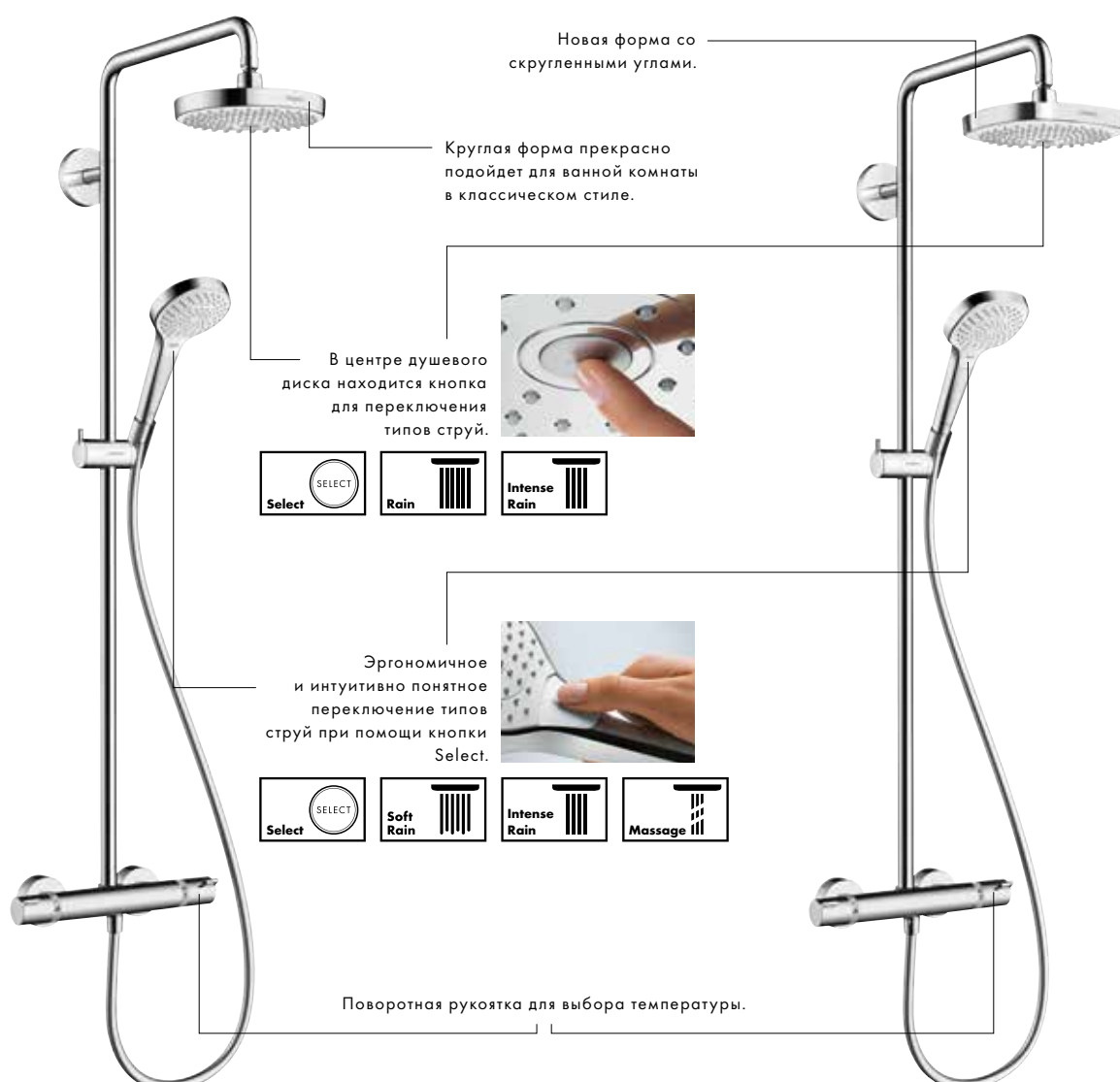



Croma® Select S

Ручные души и душевые наборы



Ручной душ **Croma® Select S Multi**
 # 26800, -400 (16 л/мин)
 # 26801, -400 EcoSmart (9 л/мин)

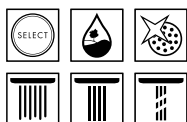

Душевой набор **Croma® Select S Multi**
 # 26560, -400 (16 л/мин) 0,65 м
 # 26561, -400 EcoSmart (9 л/мин) 0,65 м
 # 26570, -400 (16 л/мин) 0,90 м (без рисунка)
 # 26571, -400 EcoSmart (9 л/мин) 0,90 м (без рисунка)

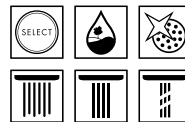

Ручной душ **Croma® Select S Vario**
 # 26802, -400 (15 л/мин)
 # 26803, -400 EcoSmart (9 л/мин)

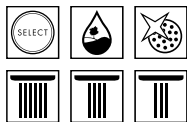

Душевой набор **Croma® Select S Vario**
 # 26562, -400 (15 л/мин) 0,65 м
 # 26563, -400 EcoSmart (9 л/мин) 0,65 м
 # 26566, -400 (15 л/мин) 0,65 м с мыльницей Casetta (без рисунка)
 # 26572, -400 (15 л/мин) 0,90 м (без рисунка)
 # 26573, -400 EcoSmart (9 л/мин) 0,90 м (без рисунка)

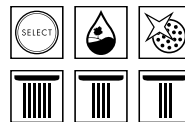

Ручной душ **Croma® Select S 1jet**
 # 26804, -400 (16 л/мин)
 # 26805, -400 EcoSmart (9 л/мин)
 # 26806, -400 EcoSmart (7 л/мин)

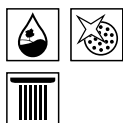

Душевой набор **Croma® Select S 1jet**
 # 26564, -400 (16 л/мин) 0,65 м
 # 26565, -400 EcoSmart (9 л/мин) 0,65 м
 # 26574, -400 (16 л/мин) 0,90 м (без рисунка)
 # 26575, -400 EcoSmart (9 л/мин) 0,90 м (без рисунка)

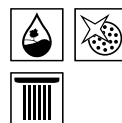

Croma® Select E

Ручные души и душевые наборы



Ручной душ **Croma® Select E Multi**
 # 26810, -400 (16 л/мин)
 # 26811, -400 EcoSmart (9 л/мин)

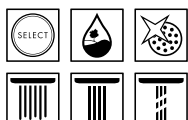

Душевой набор **Croma® Select E Multi**
 # 26580, -400 (16 л/мин) 0,65 м
 # 26581, -400 EcoSmart (9 л/мин) 0,65 м
 # 26590, -400 (16 л/мин) 0,90 м (без рисунка)
 # 26591, -400 EcoSmart (9 л/мин) 0,90 м (без рисунка)

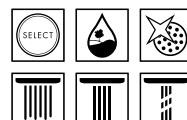

Ручной душ **Croma® Select E Vario**
 # 26812, -400 (15 л/мин)
 # 26813, -400 EcoSmart (9 л/мин)

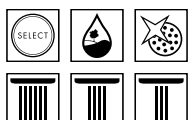

Душевой набор **Croma® Select E Vario**
 # 26582, -400 (15 л/мин) 0,65 м
 # 26583, -400 EcoSmart (9 л/мин) 0,65 м
 # 26586, -400 (15 л/мин) 0,65 м с мыльницей Casetta (без рисунка)
 # 26592, -400 (15 л/мин) 0,90 м (без рисунка)
 # 26593, -400 EcoSmart (9 л/мин) 0,90 м (без рисунка)

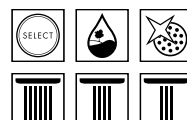

Ручной душ **Croma® Select E Ijet**
 # 26814, -400 (16 л/мин)
 # 26815, -400 EcoSmart (9 л/мин)
 # 26816, -400 EcoSmart (7 л/мин)

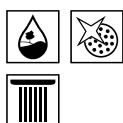

Душевой набор **Croma® Select E Ijet**
 # 26584, -400 (16 л/мин) 0,65 м
 # 26585, -400 EcoSmart (9 л/мин) 0,65 м
 # 26594, -400 (16 л/мин) 0,90 м (без рисунка)
 # 26595, -400 EcoSmart (9 л/мин) 0,90 м (без рисунка)

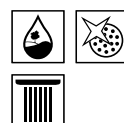

Croma® Select

Верхние души

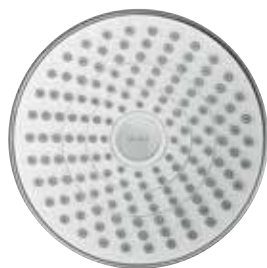

Белый/хром (-400)



Хром (-000)



Верхний душ **Croma® Select S** 180 2jet
(Rain/IntenseRain: 17 л/мин)
26522, -000, -400
26523, -000, -400 EcoSmart (9 л/мин)
27413, -000 Держатель душа 390 мм (без рисунка)
27418, -000 Потолочное соединение 100 мм (без рисунка)

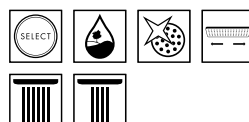

Белый/хром (-400)



Хром (-000)



Верхний душ **Croma® Select E** 180 2jet
(Rain/IntenseRain: 17 л/мин)
26524, -000, -400
26528, -000, -400 EcoSmart (9 л/мин)
27446, -000 Держатель душа 390 мм (без рисунка)
27467, -000 Потолочное соединение 100 мм (без рисунка)

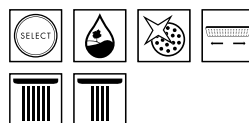

Croma® Select

Showerpipe

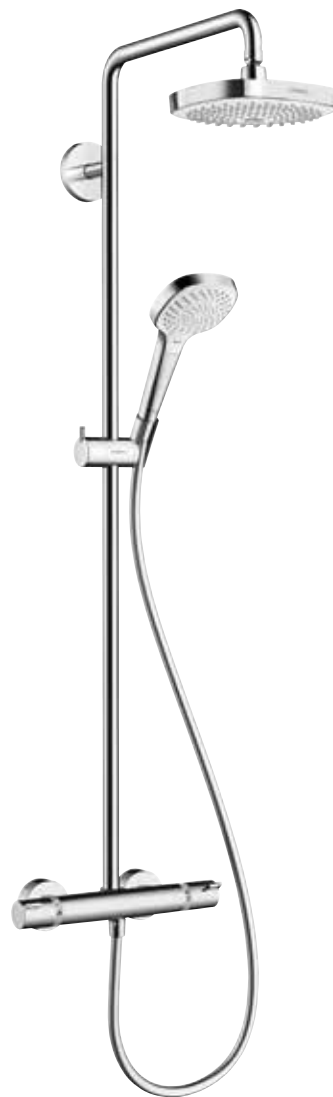

Croma® Select S 180 2jet Showerpipe
с поворотным верхним душем Croma Select S 180 2jet
(Rain/IntenseRain: 16 л/мин), ручным душем
Croma Select S Multi (13 л/мин) и термостатом
Ecostat Comfort, вынос душа 400 мм
27253, -400
27254, -400 EcoSmart (9 л/мин)
27255, -400 с однорычажным смесителем (без рисунка)
27351, -400 с изливом на ванну (без рисунка)

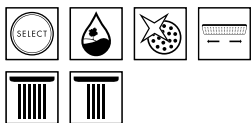

Croma® Select E 180 2jet Showerpipe
с поворотным верхним душем Croma Select E 180 2jet
(Rain/IntenseRain: 16 л/мин), ручным душем
Croma Select E Multi (13 л/мин) и термостатом
Ecostat Comfort, вынос душа 400 мм
27256, -400
27257, -400 EcoSmart (9 л/мин)
27258, -400 с однорычажным смесителем (без рисунка)
27352, -400 с изливом на ванну (без рисунка)

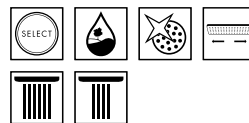

ДУШ НА МАКСИМУМ

Новая серия ручных, верхних душей и систем Showerpipe – Crometta®

Новый ассортимент душей Crometta 100 предлагает самые разнообразные решения. Верхний душ с увеличенным душевым диском создает дополнительный комфорт, а ручной душ теперь оснащен четырьмя типами струй. Системы Crometta Showerpipe – подлинный шедевр, объединяющий верхний, ручной душ и термостат, чтобы сделать принятие

душа максимально приятным. Данный продукт идеально подходит для ремонта, так как термостат присоединяется к уже имеющимся подводкам воды. Все модели линии Crometta идеально вписываются в интерьер ванной: их белые и хромированные поверхности удачно дополняют ансамбль из раковины, плитки и зеркала.

Верхний душ **Crometta® 160 1jet**

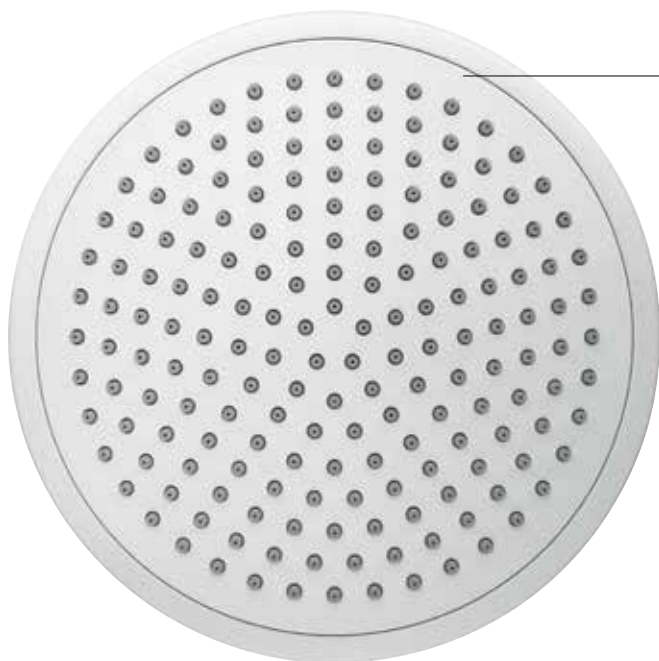

Большой душевой диск с элегантной белой поверхностью.



Ручной душ **Crometta® 100 Multi**



При помощи регулировочного кольца можно выбрать один из трех типов струй.





Crometta® 100

Ручные души и душевые наборы



Ручной душ **Crometta® 100 Multi**
26823, -400 (19 л/мин)
26826, -400 EcoSmart (9 л/мин)

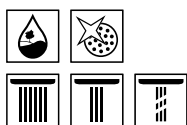

Душевой набор **Crometta® 100 Multi**
26650, -400 (19 л/мин) 0,65 м
26653, -400 EcoSmart (9 л/мин) 0,65 м
26656, -400 (19 л/мин) 0,90 м (без рисунка)
26659, -400 EcoSmart (9 л/мин) 0,90 м (без рисунка)

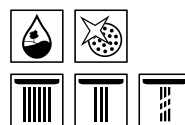

Ручной душ **Crometta® 100 Vario**
26824, -400 (18 л/мин)
26827, -400 EcoSmart (9 л/мин)

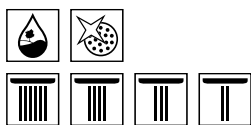

Душевой набор **Crometta® 100 Vario**
26651, -400 (18 л/мин) 0,65 м
26654, -400 EcoSmart (9 л/мин) 0,65 м
26657, -400 (18 л/мин) 0,90 м (без рисунка)
26662, -400 EcoSmart (9 л/мин) 0,90 м (без рисунка)

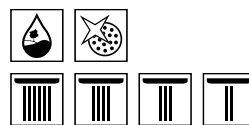

Ручной душ **Crometta® 100 1jet**
26825, -400 (16 л/мин)
26828, -400 EcoSmart (9 л/мин)
26829, -400 EcoSmart (7 л/мин)

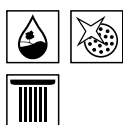

Душевой набор **Crometta® 100 1jet**
26652, -400 (16 л/мин) 0,65 м
26655, -400 EcoSmart (9 л/мин) 0,65 м
26658, -400 (16 л/мин) 0,90 м (без рисунка)
26663, -400 EcoSmart (9 л/мин) 0,90 м (без рисунка)

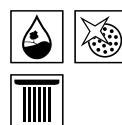

Crometta® 160

Верхние души



Белый/хром (-400)



Хром (-000)



Верхний душ **Crometta® 160 1jet**

(Rain: 17 л/мин)

26577, -000, -400

26578, -000, -400 EcoSmart (9 л/мин)

26576, -000, -400 Low Pressure (от 0,2 бара)

27412, -000 Держатель душа 230 мм

27479, -000 Потолочное соединение 100 мм



Crometta® 160

Showerpipe



Crometta® 160 1jet Showerpipe

с поворотным верхним душем Crometta 160 1jet

(Rain: 17 л/мин), ручным душем Crometta 100 Vario (18 л/мин)

и термостатом Ecostat Universal, вынос душа 350 мм

27264, -400

27265, -400 EcoSmart (9 л/мин)

27266, -400 с однорычажным смесителем (без рисунка)



ДИЗАЙН,
ШИРОКИЕ
ВОЗМОЖНОСТИ,
УПРАВЛЕНИЕ
КНОПКОЙ –
TALIS[®] SELECT S





НА ВСЕ ВОПРОСЫ ОТВЕЧАЕТ КНОПКА



Четкость форм и функций в моделях
Talis® Select S идут рука об руку

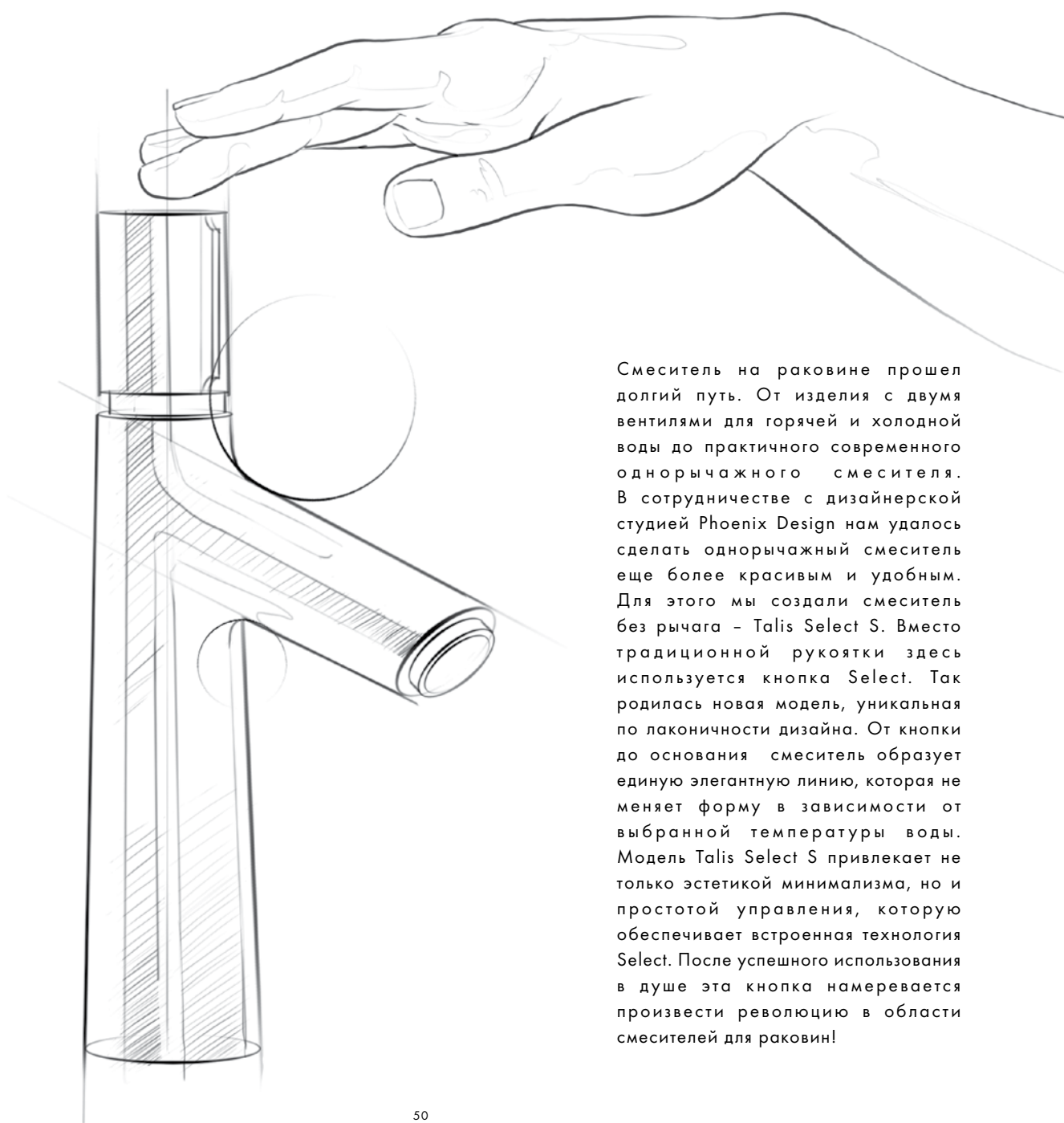

Смеситель на раковине прошел долгий путь. От изделия с двумя вентилями для горячей и холодной воды до практичного современного однорычажного смесителя. В сотрудничестве с дизайнерской студией Phoenix Design нам удалось сделать однорычажный смеситель еще более красивым и удобным. Для этого мы создали смеситель без рычага – Talis Select S. Вместо традиционной рукоятки здесь используется кнопка Select. Так родилась новая модель, уникальная по лаконичности дизайна. От кнопки до основания смеситель образует единую элегантную линию, которая не меняет форму в зависимости от выбранной температуры воды. Модель Talis Select S привлекает не только эстетикой минимализма, но и простотой управления, которую обеспечивает встроенная технология Select. После успешного использования в душе эта кнопка намеревается произвести революцию в области смесителей для раковин!

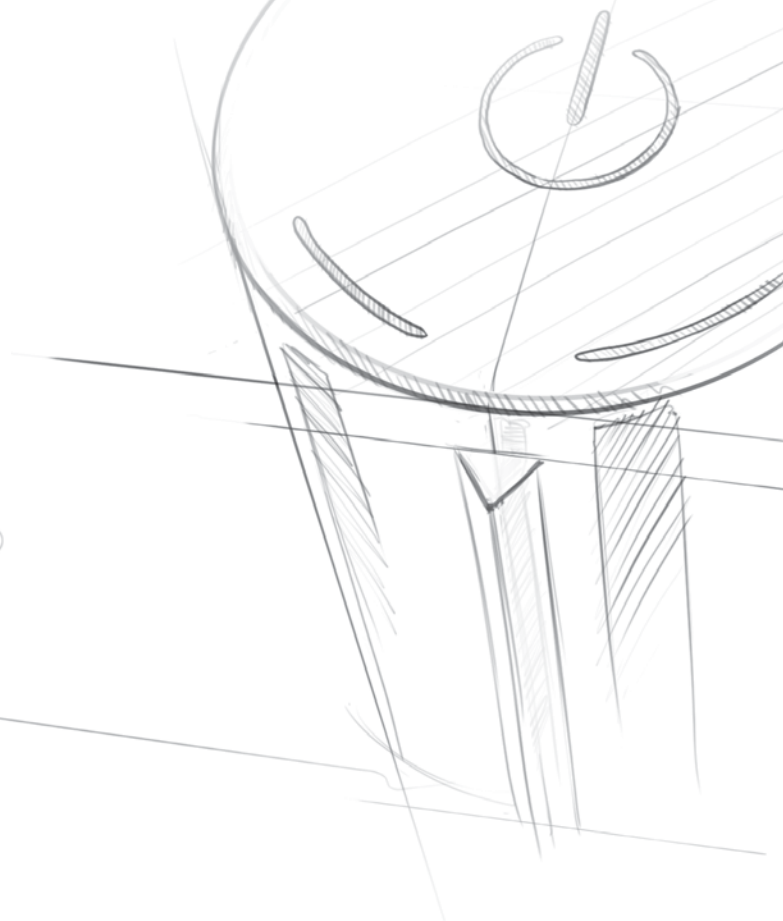
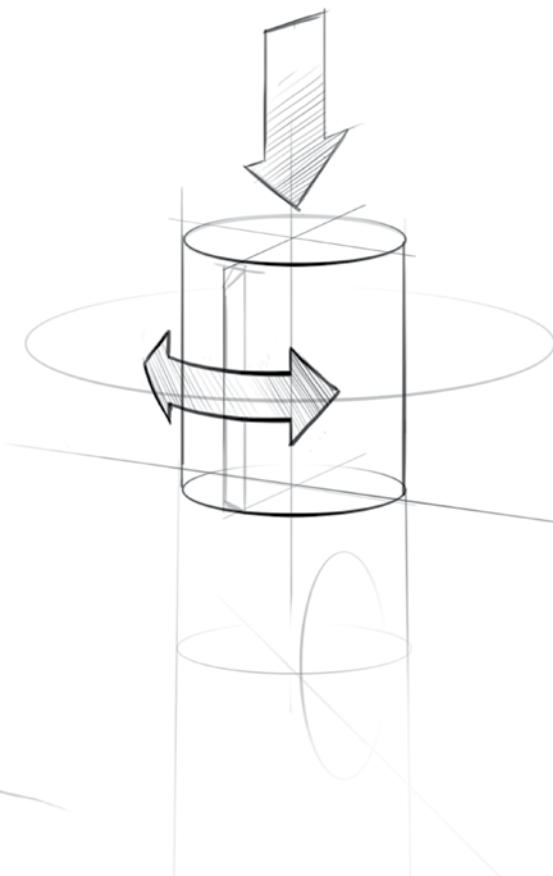

Создавая лаконичную форму Talis Select S, дизайнеры черпали вдохновение из природы, не забывая об удобстве управления при помощи кнопки Select.





МЕНЬШЕ – ЗНАЧИТ БОЛЬШЕ



Новый смеситель Talis® Select S

В новом смесителе Talis Select S используется та же интуитивная технология управления нажатием кнопки, которую раньше мы видели в душе. Таким образом, компания Hansgrohe не только выступает в роли законодателя мод в области санитарно-технического оборудования, но и делает ежедневные гигиенические процедуры проще и приятнее. Благодаря знаменитой кнопке Select управлять смесителем Talis Select S действительно очень просто. Для включения или выключения воды достаточно просто нажать на кнопку. При необходимости

можно управлять смесителем Talis Select S, не задействуя кисти рук, а нажимая на кнопку локтем. Это очень удобно, если руки покрыты грязью или мыльной пеной. Чтобы установить нужную температуру, необходимо повернуть кнопку. Благодаря лаконичному дизайну рукоятки внешний вид смесителя сохраняется при любой настройке температуры. Таким образом, новый смеситель Talis Select S служит прекрасным доказательством того, что иногда меньше – значит больше.



Для включения и выключения воды достаточно нажать на кнопку.



Поворачивая кнопку, можно регулировать температуру. Маленький флажок показывает установленную температуру.



Интуитивно понятное управление, что бы вы ни делали: протирали очки...



...или просто мыли руки.

ДЛЯ ТРЕБОВАНИЙ ЛЮБОЙ ВЫСОТЫ



Смесители Talis® Select S с функцией ComfortZone

Чтобы модель Talis Select S не только радовала вас простотой управления, но и оптимально сочеталась с другими элементами ванной комнаты, важно подобрать смеситель, подходящий к конкретной раковине. Поэтому мы предлагаем три варианта высоты, три варианта ComfortZone. В компании Hansgrohe так называют

расстояние между изливом и раковиной. При этом решающее значение имеют два вопроса: какой уровень свободы движений вам требуется, и на какую раковину будет устанавливаться смеситель? Смесители Talis Select S разной высоты помогут вам подобрать самую удобную комбинацию для своей ванной комнаты.



Включение и выключение потока воды нажатием на кнопку.

Вращение для регулирования температуры.

Термин ComfortZone используется для обозначения расстояния между изливом смесителя и раковиной. Чем выше смеситель, тем больше ComfortZone.

ComfortZone



С помощью специального теста ComfortZone компания Hansgrohe провела проверку более 9000 комбинаций своих смесителей и наиболее популярных раковин, чтобы иметь возможность предложить потребителям лучшие сочетания. Актуальные результаты вы всегда можете найти по адресу: <http://hansgrohe.ru/comfortzone-test>





СМЕСИТЕЛЬ ИЛИ СКУЛЬПТУРА?

Благодаря лаконичному дизайну смеситель Talis Select S прекрасно вписывается в интерьер ванной комнаты. Конический сужающийся корпус и плавные элегантные линии делают его прекрасным элементом дизайна, который отличается и высочайшим уровнем функциональности.



ДЛЯ ЛЮБИТЕЛЕЙ
РЫЧАЖНЫХ
РУКОЯТОК –
TALIS® S





КОМФОРТ НА ЛЮБОЙ ВКУС

Смесители Talis® S

В модели Talis S с узкой рычажной рукояткой функциональность классического однорычажного смесителя гармонично сочетается с современной формой. Кроме того, он представлен в трех вариантах высоты, создающих разные зоны комфорта

(ComfortZone). Это облегчает поиск подходящей комбинации смесителя и раковины с учетом индивидуальных потребностей – для мытья рук, головы или для наполнения ваз водой.



Перемещая рычаг вверх или вниз, можно включать или выключать воду. Поворотное движение рычага служит для регулирования температуры.

Термин ComfortZone используется для обозначения расстояния между изливом смесителя и раковиной. Чем выше смеситель, тем больше ComfortZone.

ComfortZone



С помощью специального теста ComfortZone компания Hansgrohe провела проверку более 9000 комбинаций своих смесителей и наиболее популярных раковин, чтобы иметь возможность предложить потребителям лучшие сочетания. Актуальные результаты вы всегда можете найти по адресу: <http://hansgrohe.ru/comfortzone-test>



Talis® Select S

Для раковины и биде



DESIGN PLUS
powered by ISH

Talis® Select S 80

Смеситель для раковины
72040, -000 с донным клапаном
72041, -000 без донного клапана



DESIGN PLUS
powered by ISH

Talis® Select S 100

Смеситель для раковины
72042, -000 с донным клапаном
72043, -000 без донного клапана



DESIGN PLUS
powered by ISH

Talis® Select S 190

Смеситель для раковины
72044, -000 с донным клапаном
72045, -000 без донного клапана



Talis® Select S

Смеситель для биде
72202, -000



Talis® S

Для раковины



Talis® S 80

Однорычажный смеситель для раковины
72010, -000 с донным клапаном
72011, -000 с донным клапаном Push-Open
72012, -000 без донного клапана
72013, -000 версия CoolStart с донным клапаном (без рисунка)
72014, -000 версия CoolStart без донного клапана (без рисунка)
72015, -000 версия LowFlow с донным клапаном
72018, -000 версия LowFlow без донного клапана
72017, -000 Кран (без рисунка)



Talis® S 100

Однорычажный смеситель для раковины
72020, -000 с донным клапаном
72021, -000 без донного клапана
72022, -000 версия CoolStart с донным клапаном (без рисунка)
72023, -000 версия CoolStart без донного клапана (без рисунка)
72024, -000 версия LowFlow с донным клапаном
72025, -000 версия LowFlow без донного клапана



Talis® S 190

Однорычажный смеситель для раковины
72031, -000 с донным клапаном
72032, -000 без донного клапана



Talis® S 210

Однорычажный смеситель для раковины с поворотным изливом 120°
72105, -000 с донным клапаном

Доступен с 2016 года



Talis® S 140

Однорычажный смеситель для раковины
72113, -000 с донным клапаном
72114, -000 без донного клапана

Доступен с 2016 года



Talis® S 250

Однорычажный смеситель для раковины
72115, -000 с донным клапаном
72116, -000 без донного клапана

Доступен с 2016 года



Talis® S

Смеситель для раковины на 3 отверстия
72130, -000

Доступен с 2016 года



Talis® S

Однорычажный смеситель для раковины
72110, -000 излив 165 мм
72111, -000 излив 225 мм (без рисунка)
13622180 Скрытая часть



Talis® S

Для биде



Talis® S

Однорычажный смеситель
для биде
72200, -000



Для ванны



Talis® S

Однорычажный
смеситель для ванны,
внешний монтаж
72400, -000



Talis® S

Однорычажный
смеситель для ванны,
скрытый монтаж
72405, -000
72406, -000 с защитной
комбинацией



Talis® S

Излив на ванну,
внешний монтаж
72410, -000



Talis® S

Смеситель на край ванны,
на 3 отверстия
72415 -000
13233180 Скрытая часть

Доступен с 2016 года



Talis® S

Смеситель на край ванны,
на 4 отверстия
72418, -000
13444180 Скрытая часть

Доступен с 2016 года



Talis® S

Смеситель на край ванны,
на 3 отверстия
72416, -000
13437180 Скрытая часть

Доступен с 2016 года



Talis® S

Однорычажный смеситель для
ванны, отдельно стоящий, с ручным
душем Axor Starck
72412, -000
10452180 Скрытая часть

Доступен с 2016 года



Для душа



Talis® S

Однорычажный смеситель
для душа, внешний монтаж
72600, -000



Talis® S

Однорычажный смеситель
для душа, скрытый монтаж
72605, -000

TALIS® SELECT E –
ВПЕЧАТЛЯЮЩИЙ
ДИЗАЙН
И БОЛЬШИЕ
ВОЗМОЖНОСТИ





TALIS® SELECT E – ДВОЙНОЕ НАСЛАЖДЕНИЕ



Смесители Talis® Select E ComfortZone

Смеситель Talis Select E – пополнение в семействе Talis. Эту модель можно сравнить с дуновением свежего ветра, поскольку она внесла в линейку смесителей значительные изменения с точки зрения дизайна и функциональности. Восхищение вызывает в первую очередь удобное и интуитивно понятное управление с помощью инновационной технологии Select. Вместо поворотного рычага для регулирования потока воды используется кнопка, а вращение кнопки позволяет настроить нужную температуру. Данная модель представлена в двух вариантах высоты, поэтому вы можете оптимально подобрать зону комфорта (ComfortZone) в ванной комнате с учетом индивидуальных потребностей.

Включение и выключение потока воды нажатием на кнопку.

Вращение для регулирования температуры.

Термин ComfortZone используется для обозначения расстояния между изливом смесителя и раковиной. Чем выше смеситель, тем больше ComfortZone.





С помощью специального теста ComfortZone компания Hansgrohe провела проверку более 9000 комбинаций своих смесителей и наиболее популярных раковин, чтобы иметь возможность предложить потребителям лучшие сочетания. Актуальные результаты вы всегда можете найти по адресу: <http://hansgrohe.ru/comfortzone-test>





Е – ЭТО «ЭЛЕГАНТНОСТЬ»

Форма смесителя Talis Select Е достойна восхищения. Идеальное сочетание точных линий, наклонных поверхностей и сужающегося кверху корпуса подчеркивает современный характер модели, которая, несомненно, украсит любой интерьер.





TALIS[®] E –
ХАРАКТЕР И
ПРАКТИЧНОСТЬ



ЭЛЕГАНТНОСТЬ И КОМФОРТ ВСЕГДА ПОД РУКОЙ

Смесители Talis® E ComfortZone с рычажной ручкой

Модель Talis E дополняет линейку смесителей Talis. Сужающийся кверху корпус, четкие линии и идеально подобранный рычаг придают ей современный вид. С точки зрения функциональности Talis E также не допускает

компромиссов. В зависимости от уровня ваших требований к свободе движения и размеру раковины вы можете выбрать один из трех вариантов Talis E с разными ComfortZone.



С помощью специального теста ComfortZone компания Hansgrohe провела проверку более 9000 комбинаций своих смесителей и наиболее популярных раковин, чтобы иметь возможность предложить потребителям лучшие сочетания. Актуальные результаты вы всегда можете найти по адресу:
<http://hansgrohe.ru/comfortzone-test>

Перемещая рычаг вверх или вниз, можно включать или выключать воду. Поворотное движение рычага служит для регулирования температуры.

Термин Comfort Zone используется для обозначения расстояния между изливом смесителя и раковиной. Чем выше смеситель, тем больше ComfortZone.





Talis® Select E

Для раковины



Talis® Select E 110

Однорычажный смеситель для раковины
71750, -000 с донным клапаном
71751, -000 без донного клапана

Доступен с 2016 года



Talis® Select E 240

Однорычажный смеситель для раковины
71752, -000 с донным клапаном
71753, -000 без донного клапана

Доступен с 2016 года



Talis® E

Для раковины



Talis® E 80

Однорычажный смеситель для раковины
71700, -000 с донным клапаном
71701, -000 с донным клапаном Push-Open
71702, -000 без донного клапана
71703, -000 версия CoolStart с донным клапаном (без рисунка)
71704, -000 версия CoolStart без донного клапана (без рисунка)
71705, -000 версия LowFlow с донным клапаном
71708, -000 версия LowFlow без донного клапана
71706, -000 Кран (без рисунка) (без рисунка)



Talis® E 110

Однорычажный смеситель для раковины
71710, -000 с донным клапаном
71711, -000 с донным клапаном Push-Open
71712, -000 без донного клапана
71713, -000 версия CoolStart с донным клапаном (без рисунка)
71714, -000 версия CoolStart без донного клапана (без рисунка)
71715, -000 версия LowFlow с донным клапаном



Talis® E 240

Однорычажный смеситель для раковины
71716, -000 с донным клапаном
71717, -000 без донного клапана



Talis® E 150

Однорычажный смеситель для раковины
71754, -000 с донным клапаном
71755, -000 без донного клапана

Доступен с 2016 года



Talis® E

Смеситель для раковины
на 3 отверстия
71733, -000

Доступен с 2016 года



Talis® E

Однорычажный смеситель для раковины
71732, -000 излив 165 мм
71734, -000 излив 225 мм (без рисунка)
13622180 Скрытая часть



Talis® E

Для биде



Talis® E

Однорычажный смеситель для биде

71720, -000 с донным клапаном

71721, -000 с донным клапаном Push-Open



Для ванны



Talis® E

Однорычажный смеситель для ванны, внешний монтаж
71740, -000



Talis® E

Однорычажный смеситель для ванны, скрытый монтаж
71745, -000
71474, -000 с защитной комбинацией



Talis® E

Излив на ванну, внешний монтаж
71410, -000



Talis® E

Смеситель на край ванны, на 3 отверстия
71747, -000
13233180 Скрытая часть

Доступен с 2016 года



Talis® E

Смеситель на край ванны, на 3 отверстия
71730, -000
13437180 Скрытая часть

Доступен с 2016 года

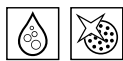

Для душа



Talis® E

Однорычажный смеситель для душа, внешний монтаж
71760, -000



Talis® E

Однорычажный смеситель для душа, скрытый монтаж
71765, -000

НАЖАТИЕ КНОПКИ
ПРЕВРАЩАЕТ РАБОТУ
НА КУХНЕ
В УДОВОЛЬСТВИЕ



НАШ РЕЦЕПТ УСПЕХА ДЛЯ БОЛЬШЕЙ СВОБОДЫ ДВИЖЕНИЯ НА КУХНЕ



Новые смесители Metris® Select с выдвижным изливом и технологией Select



Практичный выдвижной душ увеличивает свободу движения в мойке почти на 50 сантиметров.



Сначала нужно открыть смеситель и установить нужную температуру воды при помощи рычажной рукоятки. Затем при помощи кнопки Select, расположенной на изливе, можно быстро включать и выключать подачу воды.

Работа на кухне – особенно на этапе мойке – часто является непрерывным процессом. Чем меньше пауз возникает между отдельными этапами, тем более приятной нам кажется эта рутинная работа. Благодаря новому смесителю Metris Select вы сможете легко повысить эффективность своего труда одним нажатием кнопки. Выдвижной излив эргономичного дизайна увеличивает свободу движения, а расположенная на

изливе кнопка Select позволяет временно отключать (и затем включать) струю воды. Один раз открыв смеситель при помощи рукоятки, вы сможете без проблем выполнять сразу несколько видов работы, действуя всего одной рукой. Маленькая кнопка не только экономит воду и электроэнергию, но и превращает любую кухонную работу в настоящее удовольствие.



Благодаря ей можно удобно выполнять несколько этапов работы подряд, не закрывая смеситель при помощи рукоятки, то есть не прерывая рабочий процесс. К тому же, вода включается только тогда, когда она действительно нужна. Поэтому ни одна капля ценного ресурса не пропадает зря.



Даже наполнить большую кастрюлю теперь можно без труда всего одной рукой. Просто нажмите на кнопку Select – и вода польется.

ЕЩЕ БОЛЬШЕ УДОБСТВА НА КУХНЕ



Новый смеситель Talis® Select S с выдвижным
изливом и технологией Select.





ЭТИ ПОМОЩНИКИ НЕ ТОЛЬКО ОБЛЕГЧАЮТ ЕЖЕДНЕВНУЮ КУХОННУЮ РАБОТУ, НО И РАДУЮТ ГЛАЗ



Metris® Select



Управление потоком

Быстрое включение и выключение подачи воды при помощи кнопки Select. При этом рычажная рукоятка остается открытой, сохраняя предварительные настройки температуры и расхода воды.



Выдвижной излив с эргономичной рукояткой – для большей функциональности.

Излив поворачивается на 150°, что обеспечивает больше комфорта и свободы движения.

Открыть смеситель

Приступая к работе на кухне, вам достаточно один раз открыть смеситель и установить нужную температуру при помощи рычажной рукоятки. Рукоятка постоянно находится в открытом положении, а управление смесителем осуществляется непосредственно при помощи кнопки Select, расположенной на изливе. При этом вы можете в любое время изменить температуру или закрыть смеситель движением рычажной рукоятки.

Благодаря квадратной форме основания этот смеситель гармонично сочетается с прямоугольными мойками.



Talis® Select S



Управление потоком

Быстрое включение и выключение подачи воды при помощи кнопки Select. При этом рычажная рукоятка остается открытой, сохраняя предварительные настройки температуры и расхода воды.



Выдвижной излив с эргономичной рукояткой – для большей функциональности.

Излив поворачивается на 150°, что обеспечивает больше комфорта и свободы движения.

Открыть смеситель

Эргономичная рукоятка по форме напоминает каплю. Она предназначена для того, чтобы открыть смеситель и установить нужную температуру воды перед началом работы. Рукоятка постоянно находится в открытом положении, а управление смесителем осуществляется непосредственно при помощи кнопки Select, расположенной на изливе. При этом вы можете в любое время изменить температуру или закрыть смеситель движением рукоятки.

Круглая форма основания идеально подходит к круглым мойкам.

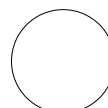

Смесители для кухни

Metris® Select



Metris® Select 320
Однорычажный кухонный смеситель
с выдвижным, поворотным изливом
150°
#14884, -000, -800



Focus Open 2013
Silver

Metris® Select 320
Однорычажный кухонный смеситель
с поворотным изливом 110°/150°/360°
14883, -000, -800

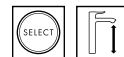

Talis® Select S



Talis® Select S 300
Однорычажный кухонный смеситель
с выдвижным, поворотным изливом
150°
#72821, -000, -800



Talis® Select S 300
Однорычажный кухонный смеситель
с поворотным изливом 110°/150°/360°
72820, -000, -800



Talis® S



Talis® S 200

Однорычажный кухонный смеситель с выдвижным, поворотным изливом 110°/150°
72813, -000, -800



Talis® S 260

Однорычажный кухонный смеситель с поворотным изливом 110°/150°/360°
72810, -000, -800



Logis®



Logis® 120

Однорычажный кухонный смеситель с поворотным изливом 360°
71830, -000
71837, -000 CoolStart Eco (без рисунка)



Logis® 160

Однорычажный кухонный смеситель с поворотным изливом 360°
71832, -000
71833, -000 подходит для установки перед окном (доступен с конца 2015 года)
71834, -000 с запорным вентилем (без рисунка)
71839, -000 CoolStart Eco (без рисунка)



Logis® 260

Однорычажный кухонный смеситель с поворотным изливом 110°/150°/360°
71835, -000

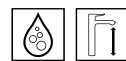

Logis®

Однорычажный кухонный смеситель с поворотным изливом 180°, настенный монтаж
71836, -000



ВОДА В ИНТЕРАКТИВНОМ РЕЖИМЕ

МОБИЛЬНОСТЬ В ЛУЧШЕМ СМЫСЛЕ СЛОВА

Hansgrohe Showroom App

Приложение Hansgrohe Showroom представляет ассортимент продукции Hansgrohe в новом интерактивном виде. Например, если вам понравилась конкретная модель душа, вы можете виртуально примерять ее к вашей ванной комнате. Просто сфотографируйте свою душевую, удалите изображение вашего душа – на его месте появится фотография выбранного душа Hansgrohe. Если вам понравилась получившаяся картинка, вы можете найти ближайший салон или магазин с помощью встроенной функции поиска торговой точки.

Возможности приложения:

- функция фотосъемки для визуализации вашей ванной комнаты с выбранным продуктом;
- видеоматериалы, посвященные технологиям и типам струй;
- список понравившихся вам изделий Hansgrohe;
- поиск специализированных магазинов



<http://appstore.com/hansgroheshowroom>





Hansgrohe@home App

Поскольку ваша ванная не может прийти к Hansgrohe, то Hansgrohe ничего не остается, как прийти к вам.

Приложение Hansgrohe@home – самый легкий способ познакомиться с новинками и примерить их к конкретной ванной комнате. Просто сделайте снимок, выделите имеющееся изделие и замените его понравившимся продуктом Hansgrohe. Приложение для iPhone, iPad и смартфонов на платформе Android можно скачать по следующим ссылкам:

www.hansgrohe.ru/app

или

<http://appstore.com/hansgrohehome>

или

<http://play.google.com/store/apps/details?id=de.hansgrohe.HansgroheAtHome>

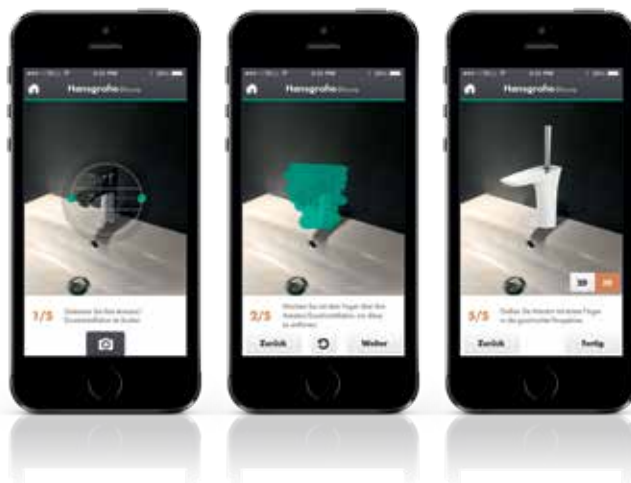

www.hansgrohe.ru/app

WORLD WIDE WATER:

Узнавайте последние новости от Hansgrohe:

www.facebook.com/HansgroheRussia

https://vk.com/hansgrohe_russia

www.youtube.com/hansgrohe



ТЕХНОЛОГИИ



Позволяет моментально переключаться между различными типами струй или активировать разные функции душа простым нажатием кнопки.



Ограничивает поток воды, тем самым сокращает потребление воды и электроэнергии. Для еще большего удовольствия.

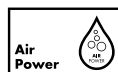

Смесь воды и воздуха. Создает обильную мягкую струю без разбрызгивания.



Известковый налет удаляется очень просто, стоит только протереть силиконовые форсунки или грани аэратора.

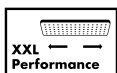

Распределяет воду по большому душевому диску. Окутывает все тело облаком невесомых капель, заставляя чувствовать себя на седьмом небе от счастья.



Определяет размер индивидуальной рабочей зоны между раковиной и смесителем. Позволяет наливать воду в емкости любой высоты.

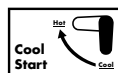

При включении смесителя из базового положения рукоятки идет холодная вода. Для включения горячей воды поверните рукоятку влево.

ТИПЫ СТРУИ



Нежный дождь из насыщенных воздухом капель.



Интенсивная струя идеально подходит для мытья волос.



Широкая струя для огромного удовольствия.



Мягкая струя воды ласково окутывает тело.



Интенсивный поток бодрит и заряжает энергией.



Интенсивная освежающая душевая струя.



Мощная массажная струя действует целенаправленно, освежая тело и душу.



Концентрированная струя для массажа отдельных участков тела.



Точечная расслабляющая струя.



Широкая водопадная струя, охватывающая все тело.



Щедрый поток, состоящий из мелких нежных струек.

Поверхности

Цвет поверхности – это три последние цифры в восьмизначном номере артикула (#). **28500, -000** = хром
000 хром | 400 белый/хром | 600 черный/хром | 800 под сталь



Россия – Hansgrohe · 107023 Москва · Семеновская пл., 1А · БЦ «Соколиная гора» (21 этаж)
телефон +7 495 6470735 · факс +7 495 6470745 · info@hansgrohe.ru · www.hansgrohe.ru

Государства СНГ – Hansgrohe · Алматы · Бостандыкский район · «Микрорайон КЕРЕМЕТ», дом № 1, часть А3 · телефон +7 701 7614041 · info@hansgrohe.kz · www.hansgrohe.kz

Балтийские государства – Hansgrohe SE · P.O. Box 1145 · D -77757 Schiltach
телефон +49 7836 51-0 · факс +49 7836 51-1300 · info@hansgrohe.com · www.hansgrohe.com

Реквизиты: Hansgrohe SE, Postbox 11 45, D -77757 Schiltach